

SAMSUNG

GT-I9295

Benutzerhandbuch

Über dieses Handbuch

Dieses Gerät bietet Ihnen dank der hohen Standards und dem technologischen Know-how von Samsung mobile Kommunikationsmöglichkeiten und Unterhaltung höchster Qualität. Dieses Handbuch erklärt die Funktionen und Anwendungen des Geräts.

- Lesen Sie dieses Handbuch vor der Verwendung des Geräts aufmerksam durch, um seine sichere und sachgemäße Verwendung zu gewährleisten.
- Beschreibungen basieren auf den Standardeinstellungen des Geräts.
- Bilder und Screenshots können vom Aussehen des tatsächlichen Produkts abweichen.
- Der Inhalt unterscheidet sich möglicherweise vom Endprodukt oder von Software, die von Dienst Anbietern oder Netzbetreibern bereitgestellt wird, und Samsung behält sich das Recht vor, Änderungen ohne vorherige Ankündigung vorzunehmen. Eine aktuelle Version dieses Handbuchs finden Sie auf der Samsung-Website www.samsung.com
- Hochwertige Inhalte, bei denen für die Verarbeitung hohe CPU- und RAM-Leistungen erforderlich sind, wirken sich auf die Gesamtleistung des Geräts aus. Anwendungen, die mit diesen Inhalten zusammenhängen, funktionieren abhängig von den technischen Daten des Geräts und der Umgebung, in der es genutzt wird, möglicherweise nicht ordnungsgemäß.
- Die verfügbaren Funktionen und zusätzlichen Dienste können sich je nach Gerät, Software und Netzbetreiber unterscheiden.
- Anwendungen und ihre Funktionen können sich je nach Land, Region oder Hardwarespezifikationen unterscheiden. Samsung übernimmt keinerlei Haftung für Leistungsprobleme, die von Anwendungen verursacht werden, die nicht von Samsung stammen.
- Samsung ist nicht für Leistungseinbußen oder Inkompatibilitäten haftbar, die durch veränderte Registrierungseinstellungen oder modifizierte Betriebssystemsoftware verursacht wurden. Bitte beachten Sie, dass inoffizielle Anpassungen am Betriebssystem dazu führen können, dass das Gerät oder eine Anwendung nicht mehr ordnungsgemäß funktioniert.
- Software, Tonquellen, Hintergrundbilder, Bilder sowie andere Medien auf diesem Gerät unterliegen einer Lizenzvereinbarung für die eingeschränkte Nutzung. Das Extrahieren und Verwenden dieser Materialien für gewerbliche oder andere Zwecke stellt eine Verletzung von Urheberrechtsgesetzen dar. Der Benutzer trägt die volle Verantwortung bei illegaler Verwendung von Medien.
- Es fallen möglicherweise zusätzliche Gebühren für Datendienste wie z. B. Nachrichtenversand, Hochladen und Herunterladen von Inhalten, automatische Synchronisation oder Verwendung von Standortdiensten an. Wählen Sie einen geeigneten Datentarif aus, um zusätzliche Kosten zu vermeiden. Wenden Sie sich für Einzelheiten an Ihren Netzbetreiber.

- Standardanwendungen, die bereits auf dem Gerät installiert sind, unterliegen Aktualisierungen und es kann vorkommen, dass sie ohne vorherige Ankündigung nicht mehr unterstützt werden. Sollten Sie Fragen zu einer auf dem Gerät vorinstallierten Anwendung haben, wenden Sie sich an ein Samsung-Kundendienstcenter. Wenden Sie sich bei Anwendungen, die Sie selbst installiert haben, an den jeweiligen Anbieter.
- Das Verändern des Betriebssystems des Geräts oder das Installieren von Software von inoffiziellen Quellen kann zu Fehlfunktionen am Gerät oder zu Beschädigung oder Verlust von Daten führen. Diese Handlungen stellen Verstöße gegen Ihre Lizenzvereinbarung mit Samsung dar und haben das Erlöschen der Garantie zur Folge.

Hinweissymbole



Warnung: Situationen, die zu Verletzungen führen könnten



Vorsicht: Situationen, die zu Schäden an Ihrem oder anderen Geräten führen könnten



Hinweise: Hinweise, Verwendungstipps oder zusätzliche Informationen

Copyright

Copyright © 2013 Samsung Electronics

Dieses Benutzerhandbuch ist durch internationale Urheberrechtsgesetze geschützt.

Diese Anleitung darf weder als Ganzes noch in Teilen ohne vorherige schriftliche Genehmigung von Samsung Electronics reproduziert, vertrieben, übersetzt oder in anderer Form oder mit anderen Mitteln elektronischer oder mechanischer Art übertragen werden. Dazu zählt auch das Fotokopieren, Aufzeichnen oder Speichern in jeglicher Art von Informationsspeicher- und -abrufsystem.

Marken

- SAMSUNG und das SAMSUNG-Logo sind eingetragene Marken von Samsung Electronics.
- Das Android-Logo, Google™, Google Maps™, Google Mail™, YouTube™, Google Play™ Store und Google Talk™ sind Marken von Google, Inc.
- Bluetooth® ist eine weltweit eingetragene Marke von Bluetooth SIG, Inc.
- Wi-Fi®, Wi-Fi Protected Setup™, Wi-Fi Direct™, Wi-Fi CERTIFIED™ und das Wi-Fi-Logo sind eingetragene Marken der Wi-Fi Alliance.
- Alle weiteren Marken und Copyrights sind Eigentum ihrer jeweiligen Besitzer.

DivX®, DivX Certified® und die dazugehörigen Logos sind Marken der Rovi Corporation oder ihrer Tochterunternehmen und werden unter Lizenz verwendet.



INFO ZUM DIVX-VIDEO

DivX® ist ein digitales Videoformat, das von DivX, LLC, einem Tochterunternehmen der Rovi Corporation, erstellt wurde. Dieses Gerät ist ein offizielles DivX Certified®-Gerät, das strengen Tests unterzogen wurde, um die Wiedergabe von DivX-Videos zu gewährleisten. Weitere Informationen und Software zum Konvertieren Ihrer Dateien in DivX-Videos finden Sie unter www.divx.com

INFO ZU VIDEO-ON-DEMAND VON DIVX

Dieses DivX Certified®-Gerät muss zur Wiedergabe von gekauften DivX Video-on-Demand-Filmen (VOD-Filmen) registriert werden. Begeben Sie sich zum Ermitteln des Registrierungscode zum DivX VOD-Abschnitt im Setup-Menü des Geräts. Unter vod.divx.com finden Sie weitere Informationen zur vollständigen Durchführung Ihrer Registrierung.

DivX Certified® zur Wiedergabe von DivX®-Videos bis zu einer Auflösung von HD 720p, einschließlich Premium-Inhalten.

Inhalt

Erste Schritte

- 7 Geräteaufbau
- 8 Tasten
- 9 Lieferumfang
- 10 SIM- oder USIM-Karte und Akku einlegen
- 13 Akku aufladen
- 15 Speicherkarte einsetzen
- 17 Gerät ein- und ausschalten
- 18 Handhabung des Geräts
- 18 Gerät sperren und entsperren
- 18 Lautstärke einstellen
- 18 In den Stumm-Modus wechseln

Grundlegende Information

- 19 Anzeigesymbole
- 20 Touchscreen verwenden
- 23 Bewegungssteuerung
- 26 Handflächenbewegungen
- 27 Gesten
- 30 Air View
- 30 Samsung Smart Pause
- 31 Samsung Smart Scroll
- 31 Handschuh-Modus aktivieren
- 32 Multi Window-Funktion nutzen
- 33 Benachrichtigungen
- 33 Schnelleinstellungen

- 34 Home-Bildschirm
- 37 Gesperrter Bildschirm
- 38 Anwendungen verwenden
- 38 Anwendungsbildschirm
- 39 Hilfe
- 40 Text eingeben
- 42 Verbindung mit einem WLAN-Netzwerk herstellen
- 43 Konten einrichten
- 44 Datenübertragung
- 45 Gerät sichern
- 47 Gerät aktualisieren

Kommunikation

- 48 Telefon
- 54 Kontakte
- 57 Nachrichten
- 59 E-Mail
- 60 Google Mail
- 62 Talk (Hangouts)
- 62 Google+
- 62 Messenger
- 63 ChatON

Internet und Netzwerk

- 64 Internet

65	Chrome
66	Bluetooth
67	Screen Mirroring
67	Samsung Link
69	Group Play
70	NFC
71	S Beam
71	WatchON

Medien

73	Musik
75	Kamera
81	Galerie
85	Story-Album
87	Video
89	YouTube
90	Flipboard

Anwendungs- und Medienstores

91	Play Store
92	Samsung Hub
92	Samsung Apps
93	Play Music

Dienstprogramme

94	S Memo
96	S Planner
99	Dropbox
100	Cloud

101	Uhr
103	Rechner
103	S Health
105	S Translator
106	Diktiergerät
107	S Voice
109	Google
110	Sprachsuche
110	Eigene Dateien
111	Downloads
111	TripAdvisor
111	Text- & Bildscanner

Auf Reisen und lokal

113	Maps
114	Local
115	Navigation

Einstellungen

116	Über die Einstellungen
116	Verbindungen
120	Mein Gerät
133	Konten
134	Optionen

Problembehebung

Erste Schritte

Geräteaufbau

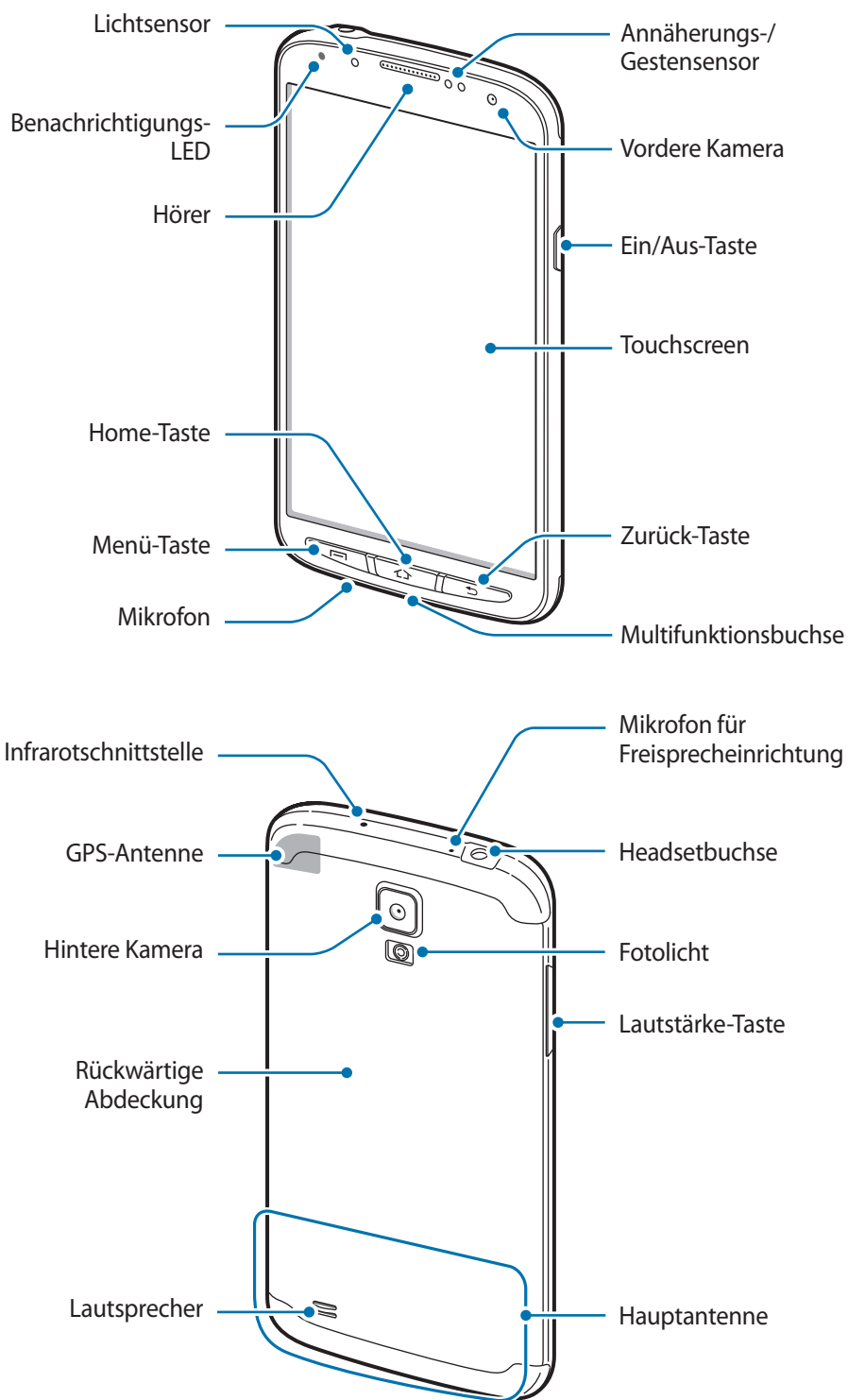

Das Mikrofon, das sich oben am Gerät befindet, ist nur aktiv, wenn Sie den Lautsprecher verwenden oder Videos aufnehmen.





- Verdecken Sie den Antennenbereich weder mit den Händen noch mit anderen Gegenständen. Dies kann Verbindungsprobleme hervorrufen oder den Akku entladen.
- Verwenden Sie keinen Bildschirmschutz. Dadurch können Fehlfunktionen des Sensors verursacht werden.



Wasserfestigkeit und Staubschutz

Dieses Gerät ist wasserfest und gegen Staub geschützt, wenn alle Öffnungen fest geschlossen sind. Befolgen Sie diese Tipps, um einen Schaden am Gerät zu verhindern.

- Setzen Sie das Gerät weder Salzwasser, noch ionisiertem Wasser oder hohem Wasserdruck aus.
- Wenn das Gerät nass wird, trocknen Sie es sorgfältig mit einem sauberen, weichen Tuch ab.
- Die Abdeckungen der Rückseite und der Multifunktionsbuchse lockern sich möglicherweise leicht, falls das Gerät hinunterfällt oder einen Schlag abbekommt. Stellen Sie sicher, dass alle Abdeckungen richtig angebracht und fest geschlossen sind. Andernfalls kann der Schutz vor Wasser und Staub möglicherweise nicht mehr gewährleistet werden.
- Sorgen Sie dafür, dass die Abdeckung der Multifunktionsbuchse immer sauber ist, und verhindern Sie jeglichen Schaden an der Abdeckung.

Tasten

Taste	Funktion
 Ein/Aus	<ul style="list-style-type: none">• Gedrückt halten, um das Gerät ein- oder auszuschalten.• Für mehr als 7 Sekunden gedrückt halten, um das Gerät zurückzusetzen, falls schwerwiegende Fehler auftreten oder das Gerät abstürzt oder sich aufhängt.• Drücken, um das Gerät zu sperren oder zu entsperren. Das Gerät wird in den Sperrmodus versetzt, wenn der Touchscreen ausgeschaltet ist.
 Menü	<ul style="list-style-type: none">• Drücken, um eine Liste der auf dem aktuellen Bildschirm verfügbaren Optionen zu öffnen.• Auf dem Home-Bildschirm gedrückt halten, um die Google-Suche zu starten.

Taste	Funktion
 Home	<ul style="list-style-type: none"> • Drücken, um zum Home-Bildschirm zurückzukehren. • Gedrückt halten, um eine Liste der zuletzt verwendeten Anwendungen zu öffnen.
 Zurück	<ul style="list-style-type: none"> • Drücken, um zum vorherigen Bildschirm zurückzukehren. • Gedrückt halten, um die Multi Window-Funktion zu aktivieren oder zu deaktivieren.
 Lautstärke	<ul style="list-style-type: none"> • Drücken, um die Gerätelautstärke einzustellen.

Lieferumfang

Vergewissern Sie sich, dass der Produktkarton die folgenden Artikel enthält:

- Gerät
- Akku
- Kurzanleitung



- Die mit dem Gerät und anderen verfügbaren Zubehörteilen bereitgestellten Artikel können je nach Region oder Dienstanbieter variieren.
- Die mitgelieferten Artikel sind nur für die Verwendung mit diesem Gerät vorgesehen und sind möglicherweise nicht mit anderen Geräten kompatibel.
- Änderungen am Aussehen und an den technischen Daten sind ohne vorherige Ankündigung vorbehalten.
- Weitere Zubehörteile können Sie bei Ihrem örtlichen Samsung-Händler erwerben. Stellen Sie vor dem Kauf sicher, dass sie mit dem Gerät kompatibel sind.
- Andere Zubehörteile sind unter Umständen nicht mit Ihrem Gerät kompatibel.
- Verwenden Sie nur von Samsung zugelassenes Zubehör. Durch die Verwendung von nicht zugelassenem Zubehör verursachte Fehlfunktionen werden nicht von der Garantie abgedeckt.
- Änderungen an der Verfügbarkeit aller Zubehörteile sind vorbehalten und hängen vollständig von den Herstellerfirmen ab. Weitere Informationen zu verfügbarem Zubehör finden Sie auf der Samsung-Website.

SIM- oder USIM-Karte und Akku einlegen

Setzen Sie die SIM- oder USIM-Karte Ihres Mobilfunkdienstanbieters und den Akku ein.



- Mit diesem Gerät können nur Micro-SIM-Karten verwendet werden.
- Einige LTE-Dienste sind je nach Dienstanbieter möglicherweise nicht verfügbar. Details zur Dienstverfügbarkeit erhalten Sie von Ihrem Dienstanbieter.

1 Nehmen Sie die rückwärtige Abdeckung ab.

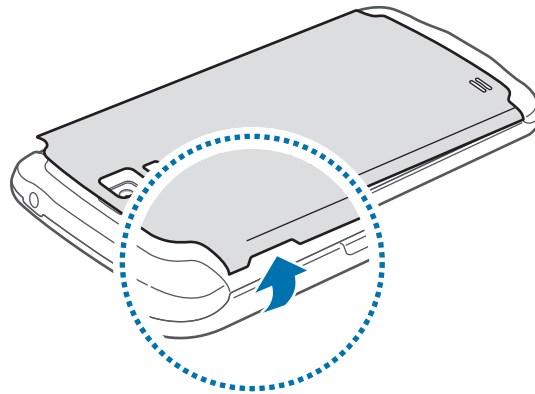

Achten Sie beim Abnehmen der rückwärtigen Abdeckung auf Ihre Fingernägel.



- Entfernen Sie die Gummidichtung an der Innenseite der rückwärtigen Abdeckung nicht. Dies kann zu Wasserschäden am Gerät führen.
- Biegen und verdrehen Sie die rückwärtigen Abdeckung nicht. Andernfalls kann die Abdeckung beschädigt werden.

2 Legen Sie die SIM- oder USIM-Karte mit den goldfarbenen Kontakten nach unten zeigend ein.

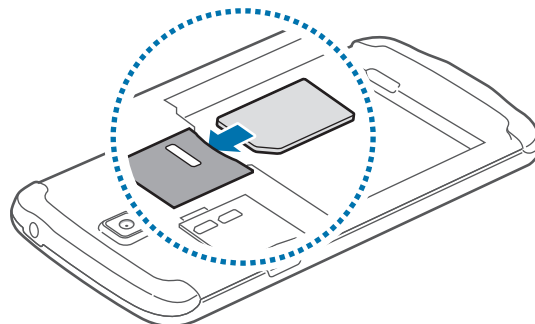

3 Drücken Sie die SIM- oder USIM-Karte in den Karteneinschub, bis sie einrastet.



- Entfernen Sie das schützende Klebeband der Antenne nicht, da dadurch die Antenne beschädigt werden kann.
- Setzen Sie keine Speicherkarte in den Karteneinschub für die SIM-Karte ein. Klemmt die Speicherkarte im SIM-Karteneinschub, bringen Sie das Gerät in ein Samsung-Kundendienstzentrum, um die Speicherkarte entfernen zu lassen.
- Achten Sie darauf, dass Sie die SIM- oder USIM-Karte nicht verlieren und dass keine anderen Personen sie verwenden. Samsung übernimmt keine Haftung für Schäden oder Unannehmlichkeiten, die durch verlorene oder gestohlene Karten verursacht wurden.

4 Legen Sie den Akku ein.

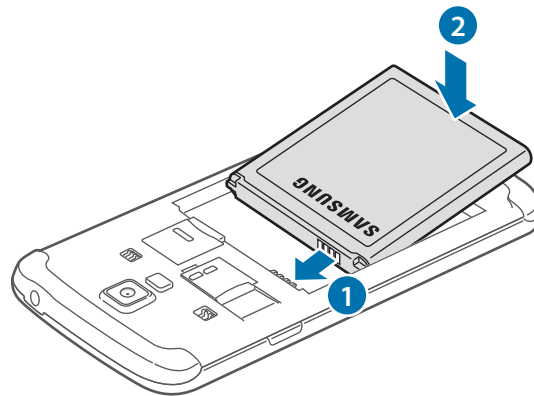

5 Bringen Sie die rückwärtige Abdeckung wieder an.

Bringen Sie zum Schließen der Abdeckung den oberen Teil der rückwärtigen Abdeckung am Gerät an und drücken Sie sie an den verschiedenen Punkten fest. Stellen Sie sicher, dass alle Haken an der Abdeckung (2) richtig angebracht und fest geschlossen sind.

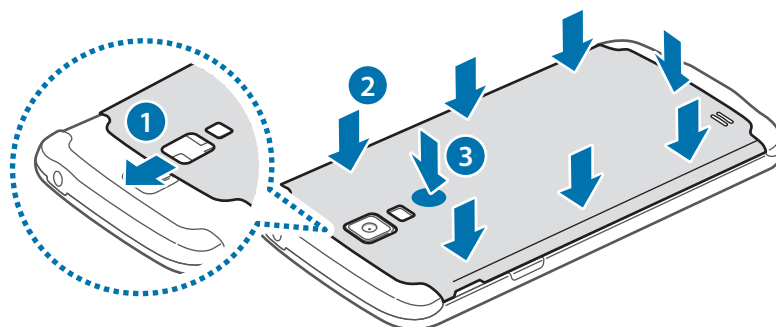

Stellen Sie zum Verhindern eines Wasserschadens sicher, dass die rückwärtige Abdeckung richtig verschlossen ist. Drücken Sie hierzu unterhalb des Blitzes (3) auf die Abdeckung, bis Sie ein Klicken hören.

SIM- oder USIM-Karte und Akku entfernen

- 1 Nehmen Sie die rückwärtige Abdeckung ab.
- 2 Nehmen Sie den Akku heraus.

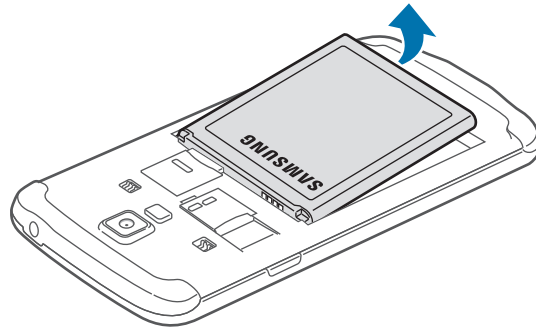

- 3 Drücken Sie die SIM- oder USIM-Karte ins Gerät, bis sie sich löst und ziehen Sie sie anschließend heraus.

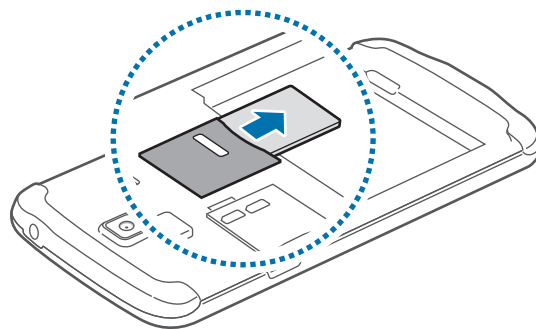

Akku aufladen

Verwenden Sie das Ladegerät, um den Akku zu laden, bevor Sie das Gerät erstmals verwenden. Sie können das Gerät auch mit dem USB-Kabel am Computer anschließen und aufladen.



Verwenden Sie nur von Samsung zugelassene Ladegeräte, Akkus und Kabel. Nicht zugelassene Ladegeräte oder Kabel können zu einer Explosion des Akkus oder zu Schäden am Gerät führen.



- Wenn der Akku schwach ist, ertönt ein Warnsignal und es wird eine entsprechende Warnmeldung angezeigt.
- Wenn der Akku vollständig entladen ist, kann das Gerät nicht unmittelbar nach dem Anschluss an das Ladegerät eingeschaltet werden. Laden Sie den leeren Akku ein paar Minuten lang auf, bevor Sie das Gerät wieder einschalten.

Akku laden mit dem Ladegerät

Schließen Sie das USB-Kabel an den USB-Netzadapter und das andere Ende des USB-Kabels an die Multifunktionsbuchse an.

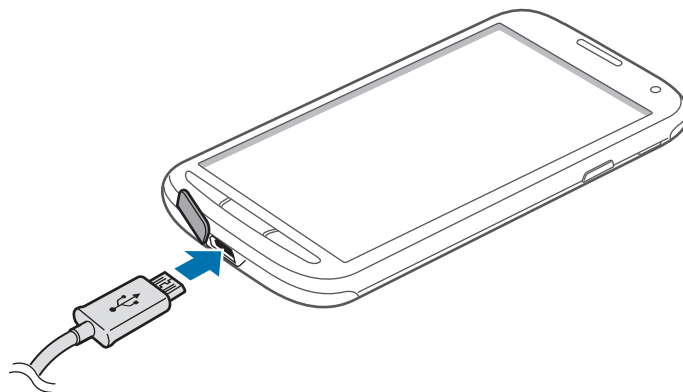

Ein falsches Anschließen des Ladegeräts kann zu schweren Schäden am Gerät führen. Schäden durch unsachgemäße Verwendung werden nicht von der Garantie abgedeckt.



- Sie können das Gerät verwenden, während es aufgeladen wird. In diesem Fall kann der Ladevorgang jedoch länger dauern.
- Während das Gerät geladen wird, können aufgrund einer instabilen Stromversorgung Funktionsstörungen des Touchscreens auftreten. Entfernen Sie in diesem Fall das Ladegerät.
- Beim Aufladen kann sich das Gerät erwärmen. Das ist üblich und hat keine Auswirkung auf die Lebensdauer oder Leistungsfähigkeit des Geräts. Erwärmt sich der Akku stärker als üblich, entfernen Sie das Ladegerät.
- Falls das Gerät nicht richtig geladen wird, bringen Sie es zusammen mit dem Ladegerät in eine Samsung-Kundendienstzentrale.

Trennen Sie das Ladegerät vom Gerät, wenn der Akku vollständig geladen ist. Ziehen Sie zuerst das Ladegerät vom Gerät ab und trennen Sie anschließend die Verbindung zwischen Ladegerät und Stromanschluss.



Entnehmen Sie den Akku nicht, bevor Sie das Ladegerät abgetrennt haben. Dies kann zu Schäden am Gerät führen.



Stecken Sie das Ladegerät aus, wenn es nicht verwendet wird, um Energie zu sparen. Das Ladegerät verfügt über keinen Ein/Aus-Schalter. Sie müssen also das Ladegerät vom Stromanschluss trennen, wenn es nicht verwendet wird, um zu verhindern, dass Energie verschwendet wird. Das Gerät sollte sich während des Aufladens in der Nähe des Stromanschlusses befinden.

Akkuladestatus überprüfen

Wenn Sie den Akku bei ausgeschaltetem Gerät aufladen, zeigen folgende Symbole den aktuellen Akkuladestatus an:



Wird geladen



Vollständig geladen

Stromverbrauch reduzieren

Ihr Gerät bietet Ihnen Optionen zum Reduzieren des Stromverbrauchs. Indem Sie diese Optionen anpassen und Hintergrundfunktionen deaktivieren, können Sie das Gerät länger verwenden, ohne den Akku aufladen zu müssen:

- Wenn Sie Ihr Gerät nicht benutzen, aktivieren Sie den Schlafmodus, indem Sie die Ein/Aus-Taste drücken.
- Verwenden Sie den Task-Manager, um nicht benötigte Anwendungen zu schließen.
- Deaktivieren Sie die Bluetooth-Funktion.
- Deaktivieren Sie die WLAN-Funktion.
- Deaktivieren Sie die automatische Synchronisation von Anwendungen.
- Reduzieren Sie die Beleuchtungsdauer des Bildschirms.
- Reduzieren Sie die Helligkeit des Bildschirms.

Speicherkarte einsetzen

Ihr Gerät eignet sich für Speicherkarten mit einem Speicherplatz von maximal 64 GB. Je nach Speicherkarte, Hersteller und Typ sind manche Speicherkarten mit Ihrem Gerät nicht kompatibel.



- Manche Speicherkarten sind mit Ihrem Gerät nicht vollständig kompatibel. Die Verwendung einer inkompatiblen Speicherkarte kann das Gerät, die Speicherkarte und die auf der Karte gespeicherten Daten beschädigen.
- Achten Sie darauf, dass Sie die Speicherkarte mit der richtigen Seite nach oben weisend einsetzen.



- Das Gerät unterstützt die FAT- und exFAT-Dateistruktur für Speicherkarten. Wenn Sie eine Speicherkarte einsetzen, die in einer anderen Dateistruktur formatiert wurde, fordert das Gerät Sie zur Neuformatierung dieser Speicherkarte auf.
- Häufiges Speichern und Löschen von Daten verringert die Lebensdauer der Speicherkarte.
- Wenn Sie eine Speicherkarte in das Gerät einsetzen, erscheint das Dateiverzeichnis der Speicherkarte im internen Speicher im Ordner **SD memory card**.

- 1 Nehmen Sie die rückwärtige Abdeckung ab.
- 2 Setzen Sie die Speicherkarte mit den goldfarbenen Kontakten nach unten ein.
- 3 Schieben Sie die Speicherkarte in den Speicherkarteneinschub, bis sie einrastet.

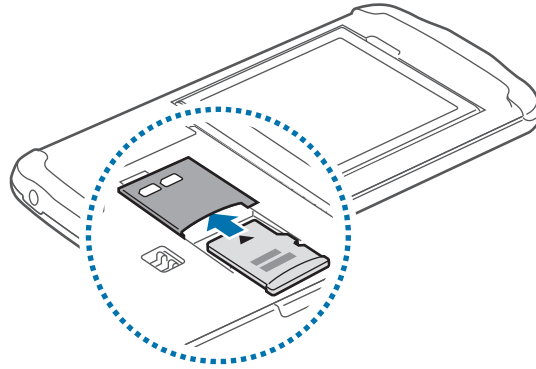

- 4 Bringen Sie die rückwärtige Abdeckung wieder an.

Speicherkarte entfernen

Bevor Sie eine Speicherkarte entnehmen, müssen Sie sie zum sicheren Entfernen im Gerät deaktivieren. Tippen Sie auf dem Home-Bildschirm **Menü** → **Einstellungen** → **Optionen** → **Speicher** → **SD-Karte entfernen** an.

- 1 Nehmen Sie die rückwärtige Abdeckung ab.
- 2 Drücken Sie die Speicherkarte ins Gerät, bis sie sich löst und ziehen Sie sie anschließend heraus.
- 3 Bringen Sie die rückwärtige Abdeckung wieder an.



Entfernen Sie die Speicherkarte nicht, wenn das Gerät gerade auf Daten zugreift oder sie überträgt. Dies kann dazu führen, dass Daten verloren gehen oder beschädigt werden. Zudem können Schäden an der Speicherkarte oder am Gerät entstehen. Samsung trägt keinerlei Verantwortung für Verluste, die durch eine falsche Verwendung von beschädigten Speicherkarten entstehen. Dies schließt auch Datenverluste ein.

Speicherkarte formatieren

Wenn Sie die Speicherkarte auf dem Computer formatieren, ist sie möglicherweise anschließend mit dem Gerät nicht mehr kompatibel. Formatieren Sie die Speicherkarte nur im Gerät.

Tippen Sie auf dem Home-Bildschirm **Menü** → **Einstellungen** → **Optionen** → **Speicher** → **SD-Karte formatieren** → **SD-Karte formatieren** → **Alles löschen an**.



Erstellen Sie vor dem Formatieren der Speicherkarte unbedingt eine Sicherungskopie aller wichtigen Daten, die auf dem Gerät gespeichert sind. Die Herstellergarantie deckt keine Datenverluste ab, die durch Anwenderaktionen verursacht werden.

Gerät ein- und ausschalten

Befolgen Sie beim erstmaligen Einschalten des Geräts die Anweisungen auf dem Bildschirm, um das Gerät einzurichten.

Halten Sie die Ein/Aus-Taste einige Sekunden lang gedrückt, um das Gerät ein- oder auszuschalten.

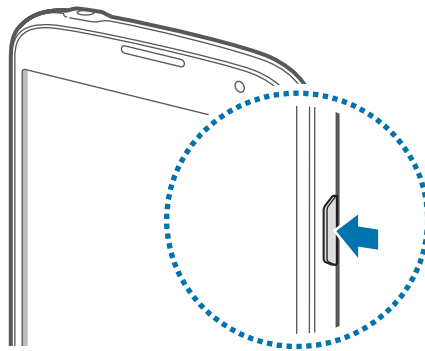

- Befolgen Sie alle Warnungen und Anweisungen autorisierter Personen in Bereichen, in denen drahtlose Geräte verboten sind, z. B. in Flugzeugen und Krankenhäusern.
- Halten Sie die Ein/Aus-Taste gedrückt und tippen Sie **Offline-Modus** an, um drahtlose Verbindungen zu deaktivieren.

Halten Sie zum Ausschalten des Geräts die Ein/Aus-Taste gedrückt und tippen Sie **Ausschalten** an.

Handhabung des Geräts

Verdecken Sie den Antennenbereich weder mit den Händen noch mit anderen Gegenständen. Dies kann Verbindungsprobleme hervorrufen oder den Akku entladen.

Gerät sperren und entsperren

Sperren Sie das Gerät, wenn Sie es nicht verwenden. So vermeiden Sie die unerwünschte Verwendung des Geräts. Drücken Sie die Ein/Aus-Taste, schaltet sich der Bildschirm aus und das Gerät befindet sich im Sperrmodus. Die Sperre wird automatisch aktiviert, wenn Sie das Gerät eine bestimmte Zeit lang nicht verwenden.

Wenn der Bildschirm ausgeschaltet ist, entsperren Sie das Gerät, indem Sie die Ein/Aus-Taste oder die Home-Taste drücken. Tippen Sie anschließend den Bildschirm an und streichen Sie mit dem Finger in eine beliebige Richtung.

Lautstärke einstellen

Drücken Sie die Lautstärke-Taste nach oben oder unten, um die Klingeltonlautstärke oder die Lautstärke bei der Wiedergabe von Musik oder Videos einzustellen.

In den Stumm-Modus wechseln























Verwenden Sie eine der folgenden Methoden:





- Halten Sie die Lautstärke-Taste nach unten gedrückt bis das Gerät in den Stumm-Modus wechselt.
- Halten Sie die Ein/Aus-Taste gedrückt und tippen Sie **Lautlos** oder **Vibrieren** an.
- Öffnen Sie das Benachrichtigungsbedienfeld oben auf dem Bildschirm und tippen Sie anschließend **Ton** oder **Vibrieren** an.

Grundlegende Information

Anzeigesymbole

Die Symbole, die oben auf dem Bildschirm angezeigt werden, informieren Sie über den Gerätestatus. Die häufigsten Symbole sind in der folgenden Tabelle aufgelistet.

Symbol	Bedeutung
	Kein Signal
	Signalstärke
	Roaming (außerhalb des normalen Netzabdeckungsbereichs)
	Mit GPRS-Netz verbunden
	Mit EDGE-Netz verbunden
	Mit UMTS-Netz verbunden
	Mit HSDPA-Netz verbunden
	Mit HSPA+-Netz verbunden
	Mit LTE-Netz verbunden
	Mit WLAN verbunden
	Bluetooth-Funktion aktiviert
	GPS aktiviert
	Laufender Anruf
	Anruf in Abwesenheit
	Air Gesture-Funktion aktiviert
	Smart Screen-Funktion aktiviert
	Laufende Synchronisierung
	Mit Computer verbunden
	Keine SIM- oder USIM-Karte
	Neue SMS oder MMS
	Alarm aktiviert
	Stumm-Modus aktiviert

Symbol	Bedeutung
	Vibrationsmodus aktiviert
	Offline-Modus aktiviert
	Fehler aufgetreten oder Vorsicht erforderlich
	Ladezustand

Touchscreen verwenden

Berühren Sie den Touchscreen nur mit den Fingern.



- Achten Sie darauf, dass der Touchscreen nicht mit anderen elektrischen Geräten in Kontakt kommt. Elektrostatische Entladungen können Fehlfunktionen des Touchscreens verursachen.
- Um Schäden am Touchscreen zu verhindern, tippen Sie nicht mit einem scharfen Gegenstand darauf und üben Sie keinen starken Druck mit den Fingerspitzen aus.
- Befindet sich der Touchscreen über einen längeren Zeitraum im Standby-Modus, kann es zu Nach- oder Geisterbildern kommen, die sich auf der Anzeige einbrennen. Schalten Sie den Touchscreen aus, wenn Sie das Gerät nicht verwenden.

Fingergesten

Tippen

Um Anwendungen zu öffnen, Menüsymbole zu wählen, Schaltflächen auf dem Bildschirm zu betätigen oder mit der Bildschirmtastatur Zeichen einzugeben, tippen Sie diese jeweils mit einem Finger an.

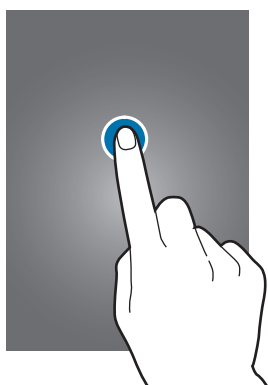

Ziehen

Sie können Elemente oder Miniaturansichten verschieben bzw. eine Vorschau für die neue Position anzeigen, indem Sie sie jeweils berühren und halten und an die gewünschte Position ziehen.

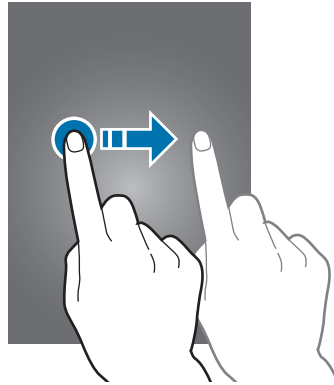

Doppelt tippen

Sie vergrößern einen Bereich auf einer Website, einer Karte oder einem Bild, indem Sie doppelt auf ihn tippen. Sie gelangen zurück, indem Sie erneut doppelt darauf tippen.

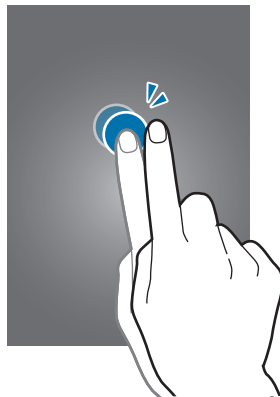

Wischen

Wischen Sie auf dem Home-Bildschirm oder Anwendungsbildschirm nach rechts oder links, um weitere Felder anzuzeigen. Um auf einer Website, in einer Liste oder durch Ihre Kontakte zu scrollen, wischen Sie nach oben oder unten.

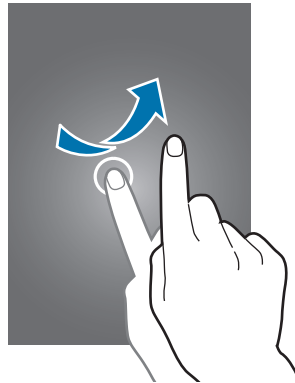

Finger auseinander- und zusammenbewegen

Sie können einen Bereich auf einer Website, einer Karte oder einem Bild vergrößern, indem Sie ihn mit zwei Fingern auseinander ziehen. Ziehen Sie ihn zusammen, um ihn wieder zu verkleinern.

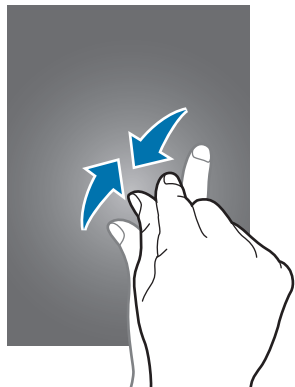

Bewegungssteuerung

Sie können das Gerät mit simplen Bewegungen einfach bedienen.

Vergewissern Sie sich, dass die Bewegungsfunktion aktiviert ist, bevor Sie diese verwenden. Tippen Sie auf dem Home-Bildschirm **Menü** → **Einstellungen** → **Mein Gerät** → **Bewegungen und Gesten** → **Bewegung** an und ziehen Sie anschließend den Schalter **Bewegung** nach rechts.



Übermäßige Erschütterungen oder Stöße verursachen auf dem Gerät möglicherweise eine unbeabsichtigte Eingabe. Achten Sie auf die korrekte Ausführung von Bewegungen.

Bildschirm drehen

Viele Anwendungen lassen sich im Hoch- oder Querformat ausführen. Das Gerät richtet die Bildschirmanzeige automatisch aus, wenn Sie es drehen.

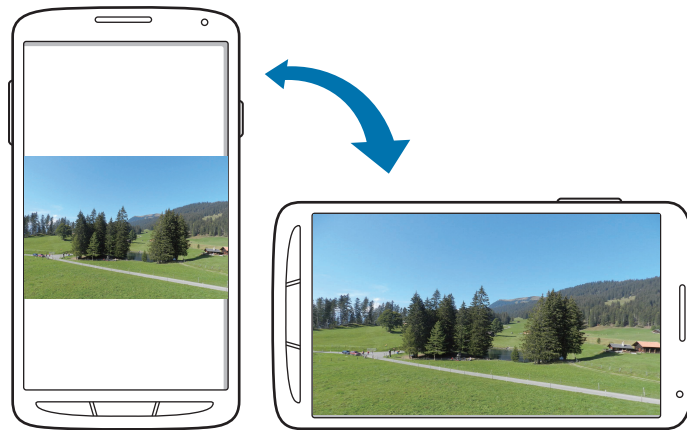

Öffnen Sie das Benachrichtigungsfeld und deaktivieren Sie **Bildschirm drehen**, um das Ausrichten der Anzeige zu verhindern.



- Bei einigen Anwendungen kann die Anzeige nicht gedreht werden.
- Einige Anwendungen zeigen je nach Ausrichtung einen anderen Bildschirm an. Der Rechner wird im Querformat zu einem wissenschaftlichen Taschenrechner.

Aufnehmen

War das Gerät eine Zeit lang im Standby-Betrieb oder der Bildschirm ausgeschaltet, vibriert das Gerät bei entgangenen Anrufen oder neuen Nachrichten, wenn Sie es in die Hand nehmen.



Ans Ohr halten

Beim Anzeigen von Anruf-, Nachrichten- oder Kontaktdetails nehmen Sie das Gerät und halten es an Ihr Ohr, um einen Sprachanruf zu tätigen.



Zum Durchsuchen schwenken

Wenn ein Bild vergrößert ist, berühren und halten Sie eine Stelle auf dem Bildschirm und bewegen Sie das Gerät in eine beliebige Richtung, um sich verschiedene Bereiche des Bildes anzusehen.

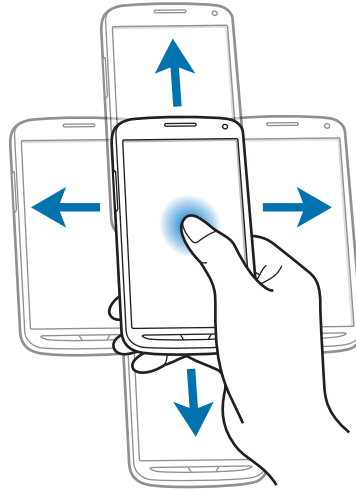

Umdrehen

Drehen Sie das Gerät um, um den Klingelton stummzuschalten oder die Medienwiedergabe zu pausieren.

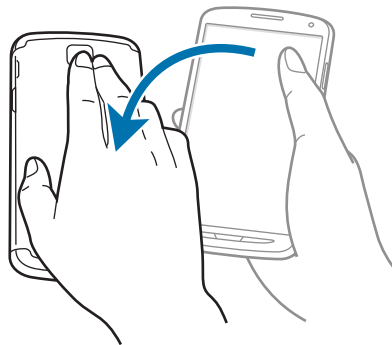

Kippen

Berühren und halten Sie zwei Punkte auf dem Bildschirm und kippen Sie das Gerät anschließend vor und zurück, um etwas zu vergrößern oder verkleinern.

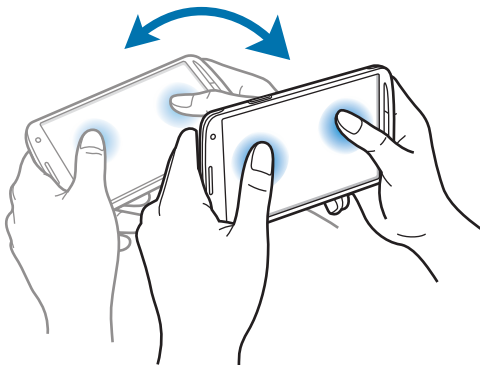

Handflächenbewegungen

Sie können das Gerät bedienen, indem Sie den Bildschirm mit der Hand berühren.

Vergewissern Sie sich, dass die Handbewegungsfunktion aktiviert ist, bevor Sie diese verwenden. Tippen Sie auf dem Home-Bildschirm **Menü** → **Einstellungen** → **Mein Gerät** → **Bewegungen und Gesten** → **Bewegung der Handfläche** an und ziehen Sie anschließend den Schalter **Bewegung der Handfläche** nach rechts.

Wischen

Wischen Sie mit der Hand über den Bildschirm, um einen Screenshot aufzunehmen. Das Bild wird unter **Galerie** → **Screenshots** gespeichert. Sie können keinen Screenshot aufnehmen, wenn Sie gerade Anwendungen ausführen.

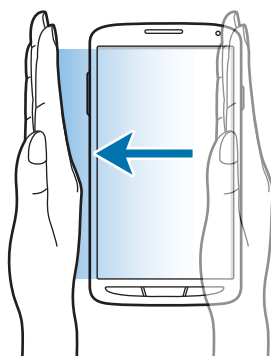

Bedecken

Bedecken Sie den Bildschirm mit der Handfläche, um so die Wiedergabe von Medien anzuhalten.



Gesten

Damit steuern Sie Funktionen, ohne den Bildschirm zu berühren.

Vergewissern Sie sich vor Verwendung der Funktion Gesten, dass diese aktiviert ist. Tippen Sie auf dem Home-Bildschirm **Menü** → **Einstellungen** → **Mein Gerät** → **Bewegungen und Gesten** → **Gesten an** und ziehen Sie anschließend den Schalter **Gesten** nach rechts.



Das Gerät erkennt Ihre Gesten möglicherweise nicht, wenn Sie sie in zu großer Entfernung vom Gerät ausführen oder dunkle Kleidung tragen (z. B. Handschuhe).

Quick Check

Bewegen Sie Ihre Hand bei ausgeschaltetem Bildschirm über den Sensor, um Benachrichtigungen, entgangene Anrufe, neue Nachrichten, Datum und Uhrzeit, usw. anzuzeigen.



Air Jump

Bewegen Sie Ihre Hand beim Anzeigen von E-Mails oder Webseiten über dem Sensor nach oben oder unten, um die Seite nach oben bzw. unten zu blättern.

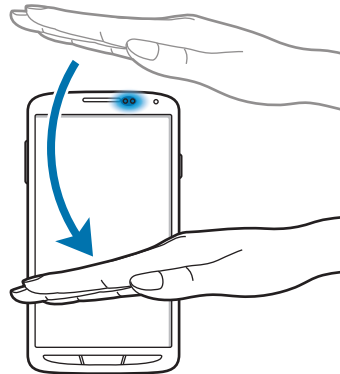

Air Browse

Bewegen Sie Ihre Hand über dem Sensor nach links oder rechts, um Bilder, Webseiten, Lieder oder Memos durchzusehen.

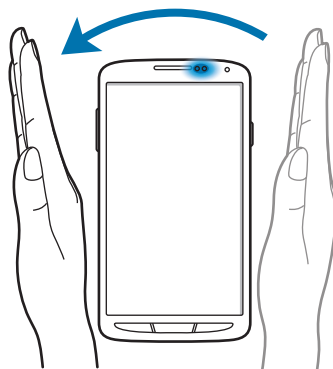

Air Move

Berühren und halten Sie ein Symbol mit einer Hand und bewegen Sie die andere Hand über dem Sensor nach links oder rechts, um das Symbol an eine andere Position zu verschieben.

Berühren und halten Sie bei Verwendung des Tages- oder Wochenkalenders einen Termin und bewegen Sie die andere Hand nach links oder rechts, um den Termin in einen anderen Tag oder eine andere Woche zu verschieben.

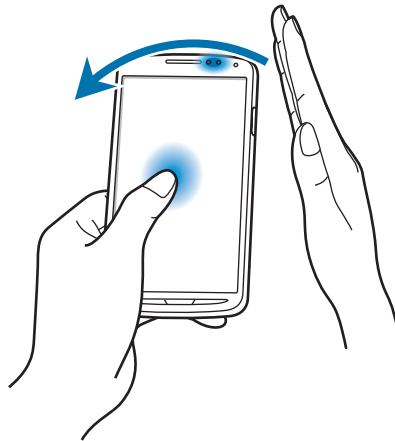

Air Call-Accept

Bewegen Sie Ihre Hand bei Eingang eines Anrufs über dem Sensor nach links und anschließend nach rechts, um den Anruf anzunehmen.

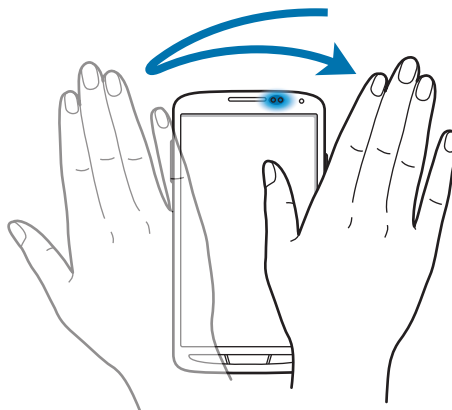

Air View

Tippen Sie auf dem Home-Bildschirm **Menü** → **Einstellungen** → **Mein Gerät** → **Air View** an und ziehen Sie anschließend den Schalter **Air View** nach rechts.

Zeigen Sie mit dem Finger auf ein Element, um eine Vorschau des Inhalts oder Informationen in Pop-up-Fenstern anzuzeigen. Wenn Sie einige Sekunden lang auf einen Bereich auf einer Webseite zeigen, wird der Bereich vergrößert.



Diese Funktion steht nur im Hochformat zur Verfügung.

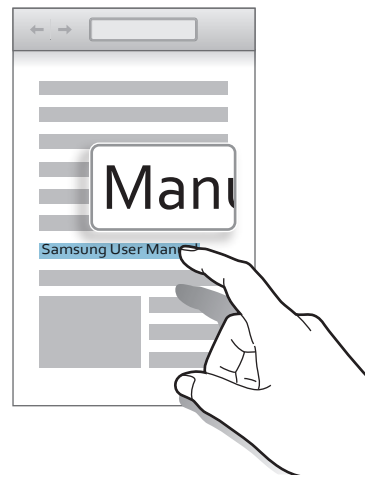
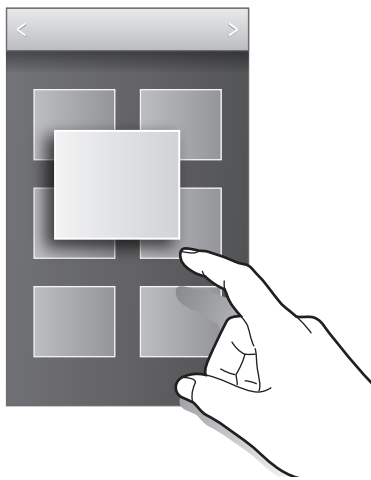

Samsung Smart Pause

Tippen Sie auf dem Home-Bildschirm **Menü** → **Einstellungen** → **Mein Gerät** → **Smart Screen** an und kreuzen Sie anschließend **Smart Pause** an.

Wenden Sie während der Videowiedergabe den Blick vom Bildschirm ab, um das Video anzuhalten. Um die Wiedergabe fortzusetzen, schauen Sie wieder auf den Bildschirm.

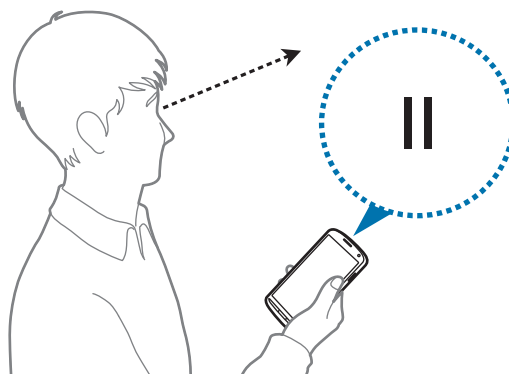

Samsung Smart Scroll

Tippen Sie auf dem Home-Bildschirm **Menü** → **Einstellungen** → **Mein Gerät** → **Smart Screen** → **Smart Scroll** an und ziehen Sie anschließend den Schalter **Smart Scroll** nach rechts.

Kippen Sie Ihren Kopf beim Anzeigen von E-Mails oder Webseiten über dem Sensor nach oben oder unten, um in die entsprechende Richtung zu scrollen. Sie können alternativ auch festlegen, dass das Gerät beim Kippen nach vorne oder hinten durch E-Mails oder Webseiten blättert.

Sie können das Signal-Icon auf dem Bildschirm aktivieren oder deaktivieren. Sobald das Gerät die Bewegungen Ihres Kopfes oder des Geräts erkennt, wird das Icon grün.

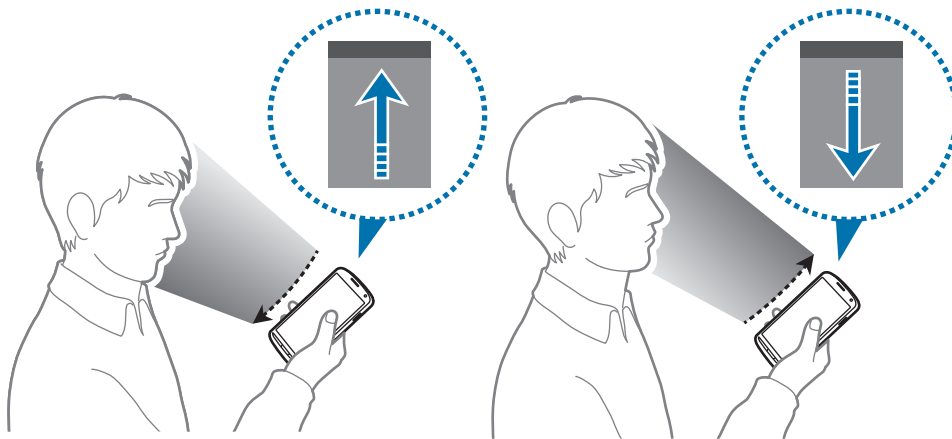

Handschuh-Modus aktivieren

Aktivieren Sie diesen Modus, um den Touchscreen mit Handschuhen verwenden zu können.

Tippen Sie auf dem Home-Bildschirm **Menü** → **Einstellungen** → **Mein Gerät** → **Anzeige** an und aktivieren Sie das Kontrollkästchen **Hohe Berührungsempfindlichkeit**.



- Verwenden Sie Lederhandschuhe, damit die Berührungen des Touchscreens besser erkannt werden. Andere Materialien werden möglicherweise nicht erkannt.
- Tippen Sie beim Tragen von Handschuhen optimalerweise etwas fester auf das Display.
- Wenn Sie im Handschuh-Modus keine Handschuhe tragen, können unerwünschte Eingaben auftreten.

Multi Window-Funktion nutzen



Verwenden Sie diese Funktion, um gleichzeitig zwei Anwendungen auf dem Bildschirm auszuführen.



- Es können nur Anwendungen im Bereich der Multi Window-Funktion ausgeführt werden.
- Wenn Sie Anwendungen mit Multimediadateien starten, z. B. Musik oder Videos, wird der Ton beider Dateien wiedergegeben.
- Diese Funktion ist je nach Region oder Dienstanbieter u. U. nicht verfügbar.

Tippen Sie zur Verwendung der Mehrfensteransicht auf dem Anwendungsbildschirm **Einstellungen** → **Mein Gerät** → **Anzeige** an und kreuzen Sie anschließend **Multi-Window** an.

Mehrfensteransicht verwenden

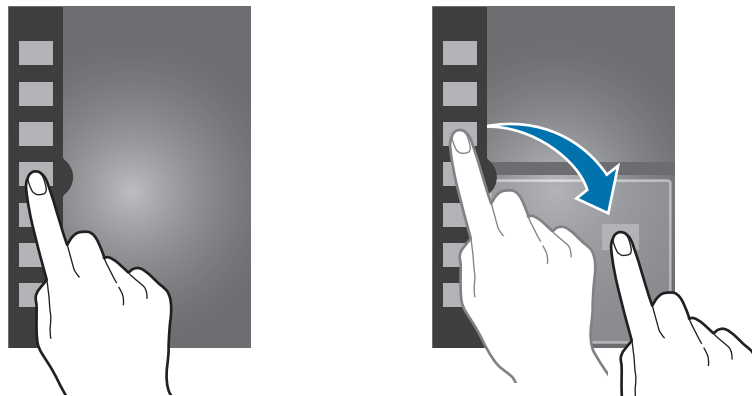

Berühren und halten Sie zum Aktivieren der Mehrfensteransicht . Der Bereich der Multi Window-Funktion wird links auf dem Bildschirm angezeigt. Wählen Sie eine Anwendung aus und ziehen dann eine andere Anwendung an die neue Position. Berühren und halten Sie zum Ausblenden der Mehrfensteransicht erneut .





Ziehen Sie die Leiste zwischen den Anwendungsbereichen nach oben oder unten, um die Größe der Bereiche anzupassen.

Tippen Sie den Ziehpunkt des Bereichs an, um den Bereich aus- oder einzublenden. Wenn der Bereich eingeblendet ist, berühren und halten Sie den Ziehpunkt und ziehen Sie ihn an den linken oder rechten Rand des Bildschirms, um den Bereich zu verschieben. Ist der Bereich ausgeblendet, berühren und halten Sie den Ziehpunkt und ziehen Sie ihn nach oben oder unten, um den Ziehpunkt zu bewegen.

Anwendungen in der Mehrfensteransicht verwenden

Tippen Sie während der Verwendung von Anwendungen in der Mehrfensteransicht  oder  an und verwenden Sie dann eine der folgenden Optionen:

-  : Zwischen Anwendungen in der Mehrfensteransicht wechseln.
-  : Fenster vergrößern, sodass es den ganzen Bildschirm einnimmt.
-  : Anwendung schließen.

Benachrichtigungen

Benachrichtigungssymbole erscheinen auf der Statusleiste oben auf dem Bildschirm und informieren über verpasste Anrufe, neue Nachrichten, Kalenderereignisse, den Gerätestatus und Weiteres. Ziehen Sie die Statusleiste nach unten, um das Benachrichtigungsbedienfeld zu öffnen. Scrollen Sie in der Liste nach unten, um zusätzliche Meldungen anzuzeigen. Ziehen Sie zum Schließen des Benachrichtigungsbedienfelds die Leiste, die sich nun unten auf dem Bildschirm befindet, nach oben.

Schnelleinstellungen



In den Schnelleinstellungen können Sie die aktuellen Einstellungen Ihres Geräts anzeigen. Ziehen Sie die Statusleiste nach unten, tippen Sie  an, um die Schnelleinstellungen zu öffnen, und verwenden Sie dann die folgenden Optionen:

- **WLAN:** WLAN-Funktion aktivieren/deaktivieren.
- **GPS:** GPS-Funktion aktivieren/deaktivieren.
- **Ton:** Stumm-Modus aktivieren/deaktivieren. Sie können die Vibration im Stumm-Modus aktivieren oder Ihr Gerät stummschalten.
- **Bildschirm drehen:** Ausrichten der Anzeige beim Drehen des Geräts aktivieren/deaktivieren.
- **Bluetooth:** Bluetooth-Funktion aktivieren/deaktivieren.
- **Mobile Daten:** Datenverbindung aktivieren/deaktivieren.
- **Ruhemodus:** Ruhemodus aktivieren/deaktivieren. Im Ruhemodus werden Benachrichtigungen vom Gerät gesperrt. Tippen Sie zum Auswählen der Benachrichtigungen, die gesperrt werden sollen, **Einstellungen** → **Mein Gerät** → **Ruhemodus** an.

- **Energie sparen:** Energiesparmodus aktivieren/deaktivieren.
- **Screen Mirroring:** Funktion für Bildschirmspiegelung aktivieren/deaktivieren.
- **Multi-Window:** Zur Verwendung der Mehrfensteransicht aktivieren.



Die verfügbaren Optionen variieren möglicherweise je nach Region oder Dienstanbieter.

Um die Optionen im Benachrichtigungsbedienfeld neu anzuordnen, öffnen Sie das Benachrichtigungsbedienfeld, tippen Sie  →  an, berühren und halten Sie ein Element und ziehen Sie es anschließend an eine andere Position.

Home-Bildschirm

Vom Home-Bildschirm aus haben Sie Zugriff auf alle Funktionen des Geräts. Darauf finden Sie Anzeigesymbole, Widgets sowie den Schnellzugriff für Anwendungen und weitere Optionen.

Der Home-Bildschirm verfügt über mehrere Felder. Blättern Sie nach links oder rechts, um weitere Felder anzuzeigen.

Elemente neu anordnen

Anwendungssymbol hinzufügen

Tippen Sie auf dem Home-Bildschirm **Menü** an, berühren und halten Sie ein Anwendungssymbol und ziehen Sie es anschließend in eine Anzeigevorschau.

Element hinzufügen

Passen Sie den Home-Bildschirm an, indem Sie Widgets, Ordner oder Seiten hinzufügen.

Berühren und halten Sie einen leeren Bereich auf dem Home-Bildschirm und wählen Sie dann eine der folgenden Kategorien:

- **Apps und Widgets:** Widgets oder Anwendungen zum Home-Bildschirm hinzufügen.
- **Ordner:** Neuen Ordner erstellen.
- **Seite:** Neue Seite erstellen.

Elemente verschieben

Berühren und halten Sie ein Element und ziehen Sie es an die gewünschte Position. Ziehen Sie es an den Bildschirmrand, um es in ein anderes Feld einzufügen.

Elemente löschen

Berühren und halten Sie ein Element und ziehen Sie es in den Papierkorb, der auf dem Home-Bildschirm oben erscheint. Lassen Sie das Element los, wenn der Papierkorb rot angezeigt wird.

Felder neu anordnen

Neues Feld hinzufügen

Drücken Sie die Menü-Taste und tippen Sie dann **Seite bearbeiten** →  an.

Felder bewegen

Drücken Sie die Menü-Taste, tippen Sie **Seite bearbeiten** an und berühren und halten Sie anschließend eine Anzeigevorschau, um sie an eine neue Position zu ziehen.

Felder entfernen

Drücken Sie die Menü-Taste, tippen Sie **Seite bearbeiten** an, berühren und halten Sie eine Anzeigevorschau und ziehen Sie sie in den Papierkorb oben auf dem Bildschirm.

Hintergrundbild einrichten

Richten Sie ein auf dem Gerät gespeichertes Foto als Hintergrundbild für den Home-Bildschirm ein.

Drücken Sie auf dem Home-Bildschirm die Menü-Taste, tippen Sie **Hintergrundbild festlegen** → **Startbildschirm** an und wählen Sie anschließend eine der folgenden Optionen aus:

- **Galerie:** Mit dem Gerät aufgenommene oder aus dem Internet heruntergeladene Bilder anzeigen.
- **Live-Hintergründe:** Animierte Bilder anzeigen.
- **Hintergrund:** Hintergrundbilder anzeigen.

Wählen Sie ein Bild aus und tippen Sie **Übernehmen** an. Wählen Sie einen Bildausschnitt, indem Sie den Rahmen dafür anpassen und tippen Sie anschließend **Fertig** an.

Widgets verwenden

Widgets sind kleine Anwendungen, die nützliche Funktionen und Informationen auf dem Home-Bildschirm bereitstellen. Fügen Sie dafür Widgets aus dem Widgetmenü auf ihrem Home-Bildschirm hinzu.



- Einige der Widgets stellen eine Verbindung mit Internetdiensten her. Durch die Verwendung eines Internet-basierten Widgets können zusätzliche Gebühren anfallen.
- Die verfügbaren Widgets hängen vom jeweiligen Netzbetreiber oder von der Region ab.

Widgets zum Home-Bildschirm hinzufügen

Tippen Sie auf dem Home-Bildschirm **Menü** → **Widgets** an. Scrollen Sie im Widgetmenü nach rechts oder links, berühren und halten Sie ein Widget, um es zum Home-Bildschirm hinzuzufügen.

Schnellzugriffe für Einstellungen verwenden

Tippen Sie auf dem Home-Bildschirm **Menü** → **Widgets** an und berühren und halten Sie **Einstellungen**, um eine Liste der Einstellungsoptionen zu öffnen. Wählen Sie eine Einstellungsoption und fügen Sie sie als Schnellzugriff auf dem Home-Bildschirm hinzu.

Besprechungswidget verwenden

Tippen Sie das Besprechungswidget an, um eine Vorschau der Kalenderereignisse anzuzeigen.

Gesperrter Bildschirm

Der gesperrte Bildschirm verhindert, dass das Gerät unbeabsichtigt bedient wird, wenn Sie es nicht verwenden, und ermöglicht Ihnen das Hinzufügen nützlicher Widgets.

Widgets hinzufügen

Wenn Sie Widgets bei gesperrtem Bildschirm verwenden möchten, tippen Sie auf dem Anwendungsbildschirm **Einstellungen** → **Mein Gerät** → **Sperrbildschirm** an und aktivieren Sie **Mehrere Widgets**.



Auf dem gesperrten Bildschirm können Widgets nicht im einfachen Modus verwendet werden.

Ziehen Sie das Widgetmenü nach unten, um es zu erweitern. Blättern Sie nach rechts zur letzten Seite, tippen Sie  an und wählen Sie dann ein Widget aus, um es dem gesperrten Bildschirm hinzuzufügen.

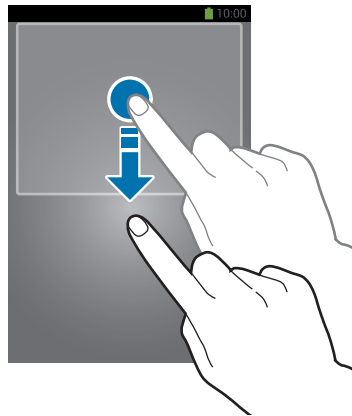

Felder neu anordnen

Felder bewegen

Ziehen Sie das Widgetmenü nach unten, blättern Sie nach links oder rechts, berühren und halten Sie die Anzeigevorschau und ziehen Sie sie anschließend an eine neue Position.

Felder entfernen

Ziehen Sie das Widgetmenü nach unten, blättern Sie nach links oder rechts, berühren und halten Sie die Anzeigevorschau und ziehen Sie sie anschließend in den Papierkorb oben auf dem Bildschirm.

Anwendungen verwenden

Dieses Gerät kann von Medienanwendungen bis hin zu Internetanwendungen viele verschiedene Anwendungen ausführen.

Anwendungen öffnen



Wählen Sie auf dem Home-Bildschirm oder Anwendungsbildschirm ein Anwendungssymbol zum Öffnen der Anwendung.

Kürzlich aufgerufene Anwendungen öffnen

Halten Sie die Home-Taste gedrückt, um eine Liste der kürzlich aufgerufenen Anwendungen zu öffnen. Zum Öffnen der Anwendung wählen Sie ein Anwendungssymbol.

Anwendungen schließen

Schließen Sie nicht verwendete Anwendungen. So sparen Sie Akku und erhalten die Geräteleistung.

Halten Sie die Home-Taste gedrückt, tippen Sie  und anschließend **Beenden** neben einer Anwendung an, um sie zu schließen. Tippen Sie **Beenden** neben der Anzahl der aktiven Anwendungen, um alle laufenden Anwendungen zu schließen. Sie können auch die Home-Taste gedrückt halten und  antippen.

Anwendungsbildschirm

Auf dem Anwendungsbildschirm werden auch die kürzlich installierten Anwendungen als Symbole angezeigt.

Tippen Sie auf dem Home-Bildschirm **Menü** an, um den Anwendungsbildschirm aufzurufen.

Blättern Sie nach links oder rechts, um weitere Felder anzuzeigen.

Anwendungen neu anordnen

Drücken Sie die Menü-Taste, tippen Sie **Bearbeiten** an und berühren und halten Sie anschließend eine Anwendung, um sie an eine neue Position zu ziehen. Ziehen Sie es an den Bildschirmrand, um es in ein anderes Feld einzufügen.

Ordner verwalten

Legen Sie zusammengehörige Anwendungen in einem Ordner ab.

Drücken Sie die Menü-Taste und tippen Sie **Bearbeiten** an. Berühren und halten Sie anschließend eine Anwendung und ziehen Sie sie zu **Ordner erstellen**. Geben Sie einen Ordnernamen ein und tippen Sie **OK** an. Fügen Sie Anwendungen in den neuen Ordner ein, indem Sie sie hineinziehen und tippen Sie **Speich.** an.

Felder neu anordnen

Bewegen Sie die Finger auf dem Bildschirm zusammen, berühren und halten Sie anschließend eine Anzeigevorschau, um sie an eine neue Position zu ziehen.

Anwendungen installieren

Downloaden und installieren Sie Anwendungen mit Application Stores, z. B. **Samsung Apps**.

Anwendungen deinstallieren

Drücken Sie die Menü-Taste, tippen Sie **Deinstall.** an und wählen Sie eine Anwendung aus, um sie zu deinstallieren.



Standardanwendungen auf dem Gerät können nicht deinstalliert werden.

Anwendungen senden

Senden Sie heruntergeladene Anwendungen per E-Mail, Bluetooth oder andere Methoden an weitere Benutzer.

Drücken Sie die Menü-Taste, tippen Sie **Apps empfehlen** an, wählen Sie Anwendungen aus und tippen Sie **Fertig** an. Wählen Sie anschließend eine Freigabemethode aus. Die nächsten Schritte sind von der Freigabemethode abhängig.

Hilfe

Hilfeinformationen erklären, wie Sie das Gerät und die Anwendungen richtig verwenden oder wichtige Einstellungen konfigurieren.

Tippen Sie auf dem Anwendungsbildschirm **Hilfe** an. Wählen Sie eine Kategorie aus, um Tipps anzuzeigen.

Um Kategorien in alphabetischer Reihenfolge zu sortieren, tippen Sie  an.

Tippen Sie zum Suchen nach Schlüsselwörtern  an.

Text eingeben

Geben Sie einen Text mithilfe der Samsung-Tastatur oder der Spracheingabefunktion ein.



Die Texteingabe wird nicht für alle Sprachen unterstützt. Zum Eingeben eines Texts müssen Sie die Eingabesprache in eine der unterstützten Sprachen ändern.

Tastaturtyp ändern

Tippen Sie ein beliebiges Textfeld an, öffnen Sie das Benachrichtigungsfeld, tippen Sie anschließend **Eingabemethode auswählen** an und wählen Sie den gewünschten Tastaturtyp aus.

Samsung-Tastatur verwenden

Tastaturlayout ändern

Tippen Sie  → **Alphabet** oder **Nummern und Symbole** und dann **QWERTZ-Tastatur** oder **3x4-Tastatur** an.



Auf der 3x4-Tastatur sind einer Taste drei bis vier Zeichen zugeordnet. Tippen Sie wiederholt die entsprechende Taste an, um ein Zeichen einzugeben.

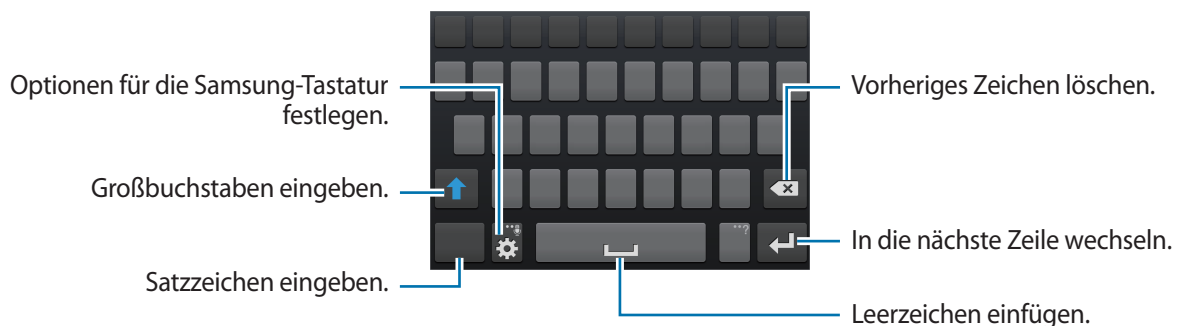

Großbuchstaben eingeben

Tippen Sie  an, bevor Sie ein Zeichen eingeben. Tippen Sie zweimal darauf, um den gesamten Text in Großbuchstaben einzugeben.

Tastaturtyp ändern



Berühren und halten Sie  und tippen Sie dann  an, um den Tastaturtyp zu ändern. Berühren und halten Sie  und verschieben Sie die unverankerte Tastatur an eine andere Position.

Um wieder zur festen Tastatur zu wechseln, tippen Sie  an.



Tastatursprache ändern

Fügen Sie Tastatursprachen hinzu und gleiten Sie anschließend mit dem Finger nach links oder rechts über die Leertaste, um die Tastatursprache zu ändern.

Handschrift

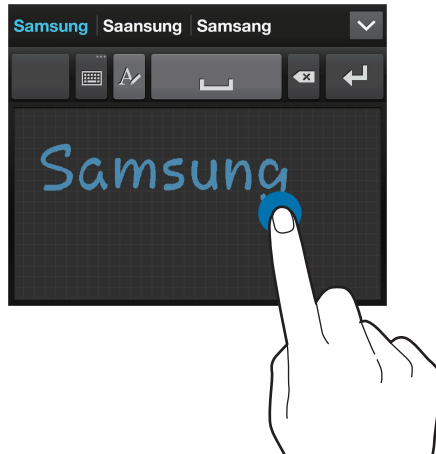
Berühren und halten Sie , tippen Sie  an und schreiben Sie anschließend ein Wort mit dem Finger. Bei der Eingabe werden Wörter vorgeschlagen. Wählen Sie ein vorgeschlagenes Wort.



Mit Handschriftgesten können Sie Aktionen wie das Bearbeiten oder Löschen von Zeichen sowie das Einfügen von Leerzeichen ausführen. Berühren und halten Sie zum Anzeigen der Anleitungen für Gesten  und tippen Sie anschließend  → **Hilfe** → **Handschriftgesten verwenden** an.



Text mittels Sprache eingeben

Aktivieren Sie die Spracheingabe und sprechen Sie dann ins Mikrofon. Das Gesprochene wird auf dem Bildschirm angezeigt.

Erkennt das Gerät die Wörter nicht richtig, tippen Sie den unterstrichenen Text an und wählen Sie aus der Liste ein anderes Wort oder einen Satz.

Tippen Sie die aktuelle Sprache an, um die Sprache für die Spracherkennung zu ändern oder neue Sprachen hinzuzufügen.

Kopieren und einfügen

Berühren und halten Sie einen Text, ziehen Sie  oder , um einen Textausschnitt zu vergrößern oder zu verkleinern, und tippen Sie anschließend zum Kopieren **Kopieren** oder zum Ausschneiden **Ausschneiden** an. Der ausgewählte Text wird in die Zwischenablage kopiert.

Berühren und halten Sie die gewünschte Stelle eines Texteingabefelds, um den Text an dieser Stelle einzufügen und tippen Sie **Einfügen** an.

Verbindung mit einem WLAN-Netzwerk herstellen

Verbinden Sie das Gerät mit einem WLAN-Netzwerk, um den Internetzugang zu ermöglichen oder Mediendateien an andere Geräte zu senden. (S. 116)

WLAN aktivieren und deaktivieren

Öffnen Sie das Benachrichtigungsfeld und tippen Sie **WLAN** an, um es zu aktivieren oder deaktivieren.



- Das Gerät nutzt einen nicht harmonisierten Frequenzbereich und ist für die Verwendung in allen europäischen Ländern vorgesehen. Die WLAN-Funktion darf innerhalb der EU ohne Einschränkung in Gebäuden, jedoch nicht außerhalb von Gebäuden, genutzt werden.
- Schalten Sie das WLAN aus, wenn Sie es nicht verwenden, um den Akku zu schonen.

Verbindung mit WLAN-Netzen herstellen

Tippen Sie auf dem Anwendungsbildschirm **Einstellungen** → **Verbindungen** → **WLAN** an und ziehen Sie anschließend den Schalter **WLAN** nach rechts.

Wählen Sie eines der gefundenen WLAN-Netze in der Liste, geben Sie, falls notwendig, ein Passwort ein und tippen Sie **Verbinden** an. Bei Netzen, die mit einem Passwort verschlüsselt sind, wird ein Sperrsymbol angezeigt. Ist das Gerät mit einem WLAN-Netz verbunden, stellt es die Verbindung jedes Mal her, sobald das Netz verfügbar ist.

WLAN-Netze hinzufügen

Wird das gewünschte Netz nicht in der Liste angezeigt, tippen Sie **WLAN hinzufügen** in der Liste unten an. Geben Sie den Netzwerknamen **Netz-SSID** ein und wählen Sie den Sicherheitstyp. Wenn es sich nicht um ein offenes Netzwerk handelt, geben Sie das Passwort ein und tippen Sie dann **Verbinden** an.

WLAN-Netze löschen

Sie können jedes verwendete Netz, auch das Aktuelle, löschen. So verhindern Sie, dass sich das Gerät automatisch mit dem Netz verbindet. Wählen Sie in der Liste ein Netz aus und tippen Sie **Entfernen** an.

Konten einrichten

Für Google-Anwendungen, wie den **Play Store**, benötigen Sie ein Google-Konto, für **Samsung Apps** ein Samsung-Konto. Erstellen Sie ein Google- und ein Samsung-Konto, um das Gerät optimal zu nutzen.

Konten hinzufügen

Richten Sie ein Google-Konto gemäß der angezeigten Anleitung ein, wenn Sie eine Google-Anwendung starten, ohne sich anzumelden.

Tippen Sie auf dem Anwendungsbildschirm **Einstellungen** → **Konten** → **Konto hinzufügen** → **Google** an, um sich mit einem Google-Konto anzumelden oder für eines zu registrieren. Tippen Sie dann **Neu erstellen** an, um sich zu registrieren oder **Vorhandenes Konto** und folgen Sie den Anweisungen, um die Kontoeinrichtung zu beenden. Sie können auf dem Gerät mehrere Google-Konten einrichten.

Erstellen Sie auch ein Samsung-Konto.

Konten löschen

Tippen Sie auf dem Anwendungsbildschirm **Einstellungen** → **Konten** an, wählen Sie unter **Meine Konten** einen Kontonamen und tippen Sie **Konto entf.** an.

Datenübertragung

Übertragen Sie Audio-, Video-, Bilddateien oder andere Dateien vom Gerät auf einen Computer und umgekehrt.



Folgende Dateiformate werden von einigen Anwendungen unterstützt. Einige Dateiformate werden abhängig von der auf dem Gerät installierten Software oder dem Betriebssystem des Computers nicht unterstützt.

- Musik: mp3, m4a, mp4, 3gp, 3ga, wma, ogg, oga, aac und flac
- Bilder: bmp, gif, jpg und png
- Videos: 3gp, mp4, avi, wmv, flv, asf, webm und mkv
- Dokumente: doc, docx, xls, xlsx, ppt, pptx, pdf und txt

Mit Samsung Kies verbinden

Samsung Kies ist eine Computeranwendung, mit der Sie Mediatheken, Kontakte und Kalender verwalten und mit den Geräten synchronisieren können. Die aktuelle Version von Samsung Kies finden Sie auf der Samsung-Website.

- 1 Stellen Sie über ein USB-Kabel eine Verbindung zwischen Ihrem Gerät und einem Computer her. Auf dem Computer wird Samsung Kies automatisch gestartet. Falls Samsung Kies nicht gestartet wird, klicken Sie doppelt auf das Samsung Kies-Symbol.
- 2 Tauschen Sie Dateien zwischen Ihrem Gerät und dem Computer aus. Weitere Informationen finden Sie in der Hilfe zu Samsung Kies.

Mit Windows Media Player verbinden

Stellen Sie sicher, dass Windows Media Player auf dem Computer installiert ist.

- 1 Stellen Sie über ein USB-Kabel eine Verbindung zwischen Ihrem Gerät und einem Computer her.
- 2 Öffnen Sie Windows Media Player, um Musikdateien zu synchronisieren.

Als Mediengerät verbinden

- 1 Stellen Sie über ein USB-Kabel eine Verbindung zwischen Ihrem Gerät und einem Computer her.
- 2 Öffnen Sie das Benachrichtigungsfeld und tippen Sie **Als Mediengerät verbunden** → **Mediengerät (MTP)** an.
Tippen Sie **Kamera (PTP)** an, wenn Ihr das Computer Media Transfer Protocol (MTP) nicht unterstützt oder kein passender Treiber installiert ist.
- 3 Tauschen Sie Dateien zwischen Ihrem Gerät und dem Computer aus.

Gerät sichern

Sicherheitsfunktionen verhindern den Zugriff auf bzw. die Verwendung Ihrer gespeicherten Daten durch andere Benutzer. Geben Sie einen Freischaltcode ein, wenn Sie das Gerät entsperren.

Gesichtsentsperrung einstellen

Tippen Sie auf dem Anwendungsbildschirm **Einstellungen** → **Mein Gerät** → **Sperrbildschirm** → **Sperrbildschirm** → **Gesichtserkennung** an.

Machen Sie mithilfe des Rahmens eine Aufnahme Ihres Gesichts. Sollte die Gesichtserkennung nicht funktionieren, geben Sie eine Sicherheits-PIN oder ein Muster zum Entsperren ein und entsperren Sie so den Bildschirm.

Gesichts- und Sprachentsperrung einstellen

Tippen Sie auf dem Anwendungsbildschirm **Einstellungen** → **Mein Gerät** → **Sperrbildschirm** → **Sperrbildschirm** → **Gesicht und Stimme** an.

Platzieren Sie Ihr Gesicht im Rahmen, um es aufzunehmen, und legen Sie dann einen Sprachbefehl fest. Sollte die Gesichts- und Sprachentsperrung nicht funktionieren, geben Sie eine Sicherheits-PIN oder ein Muster zum Entsperren ein und entsperren Sie so den Bildschirm.

Muster eingeben

Tippen Sie auf dem Anwendungsbildschirm **Einstellungen** → **Mein Gerät** → **Sperrbildschirm** → **Sperrbildschirm** → **Muster** an.

Verbinden Sie für ein Muster vier oder mehr Punkte und geben Sie das Muster erneut ein, um es zu bestätigen. Richten Sie eine Sicherheits-PIN zum Entsperren ein, damit Sie den Bildschirm entsperren können, wenn Sie das Muster vergessen sollten.

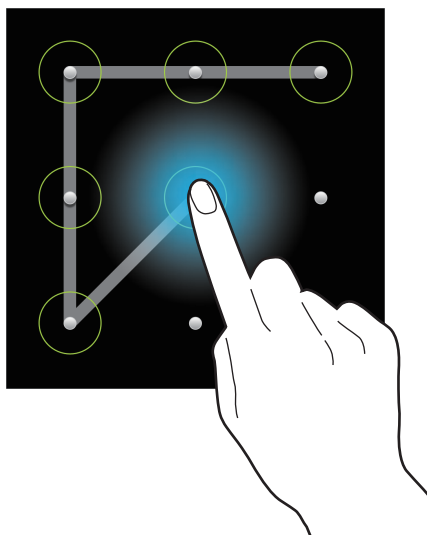

PIN einstellen

Tippen Sie auf dem Anwendungsbildschirm **Einstellungen** → **Mein Gerät** → **Sperrbildschirm** → **Sperrbildschirm** → **PIN** an.

Tippen Sie mindestens vier Ziffern ein und bestätigen Sie das Passwort, indem Sie es erneut eintippen.

Passwort festlegen

Tippen Sie auf dem Anwendungsbildschirm **Einstellungen** → **Mein Gerät** → **Sperrbildschirm** → **Sperrbildschirm** → **Passwort** an.

Tippen Sie mindestens vier Zeichen ein, einschließlich Ziffern und Symbolen, und bestätigen Sie das Passwort, indem Sie es erneut eintippen.

Gerät entsperren

Schalten Sie den Bildschirm an, indem Sie die Ein/Aus-Taste oder die Home-Taste drücken und geben Sie den Entsperrungscode ein.



Sollten Sie den Entsperrungscode vergessen haben, müssen Sie das Gerät in eine Samsung-Kundendienstzentrale bringen, wo der Code zurückgesetzt wird.

Gerät aktualisieren

Das Gerät kann auf die neueste Software aktualisiert werden.



Diese Funktion ist je nach Region oder Dienstanbieter u. U. nicht verfügbar.

Mit Samsung Kies aktualisieren

Starten Sie Samsung Kies und verbinden Sie das Gerät mit einem Computer. Samsung Kies erkennt das Gerät automatisch und zeigt verfügbare Aktualisierungen in einem Dialogfeld an. Klicken Sie auf Aktualisieren und starten Sie so die Aktualisierung. Aktualisierungsdetails finden Sie in der Hilfefunktion von Samsung Kies.



- Schalten Sie den Computer nicht aus oder trennen Sie das USB-Kabel nicht ab, wenn das Gerät ein Upgrade ausführt.
- Stellen Sie während des Geräte-Upgrades keine Verbindung zwischen anderen Mediengeräten und dem Computer her. Andernfalls kann es zu Störungen im Aktualisierungsvorgang kommen.

Kabellose Aktualisierung

Mithilfe des kabellosen Firmwareservice (FOTA) kann das Gerät direkt auf die neueste Software aktualisiert werden.

Tippen Sie auf dem Anwendungsbildschirm **Einstellungen** → **Optionen** → **Info zu Gerät** → **Software-Update** → **Aktualisieren** an.

Kommunikation

Telefon

Mit dieser Anwendung können Sie Anrufe tätigen oder beantworten.

Tippen Sie auf dem Anwendungsbildschirm **Telefon** an.

Anrufe tätigen

Anruf tätigen

Verwenden Sie eine der folgenden Methoden:

- **Tastenfeld:** Nummer über das Tastenfeld eingeben und  antippen.
- **Protokolle:** Anruf aus dem Verlauf der ein- und ausgehenden Anrufe und Nachrichten tätigen.
- **Favoriten:** Anruf aus der Liste der bevorzugten Kontakte tätigen.
- **Kontakte:** Anruf aus der Kontaktliste tätigen.

Kurzwahlnummern

Wenn Sie die Kurzwahlnummern wählen möchten, berühren und halten Sie die entsprechende Ziffer.

Nummernvorhersage

Bei der Eingabe von Nummern über das Tastenfeld werden automatisch Vorhersagen angezeigt. Wählen Sie eine davon aus, um die entsprechende Nummer anzurufen.

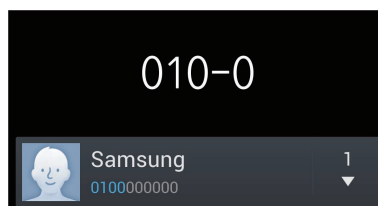

Kontakte suchen



Geben Sie einen Namen, eine Telefonnummer oder eine E-Mail-Adresse ein, um einen Kontakt in der Kontaktliste zu suchen. Bei der Eingabe von Zeichen werden Vorhersagen für Kontakte angezeigt. Wählen Sie einen Kontakt aus, um diesen anzurufen.

Internationalen Anruf tätigen

Berühren und halten Sie **0**, bis das Symbol + angezeigt wird. Geben Sie die Länder- und Ortsvorwahl und die Telefonnummer ein und tippen Sie  an.

Während eines Anrufs

Die folgenden Aktionen sind verfügbar:

-  : Equalizer-Option für Anrufe auswählen.
-  : Rauschverminderungsfunktion deaktivieren, die Hintergrundgeräusche unterdrückt, damit der andere Teilnehmer Sie besser versteht.
-  : Lautstärke erhöhen.
- **Halten:** Anruf halten. Sie können auch die Headset-Taste gedrückt halten. Tippen Sie **Fortsetzen** an, um den gehaltenen Anruf wieder anzunehmen, oder halten Sie die Headset-Taste gedrückt.
- **Anruf hinzufügen:** Weitere Nummer wählen (zweiter Anruf).
- **Tastatur:** Tastenfeld öffnen.
- **Beenden:** Aktuelles Gespräch beenden.
- **Lautsprecher:** Lautsprecher aktivieren. Halten Sie das Gerät nicht zu nahe am Ohr, wenn Sie die Freisprecheinrichtung verwenden.
- **Stumm:** Mikrofon ausschalten, damit der andere Teilnehmer Sie nicht hören kann.
- **Headset:** Zu einem mit dem Gerät verbundenen Bluetooth-Headset umschalten.
- **Tauschen:** Zwischen zwei Anrufen wechseln.
- **Konferenz:** Konferenz aktivieren, wenn zwei Gespräche geführt werden. Wiederholen Sie diesen Vorgang, um weitere Teilnehmer hinzuzufügen. Diese Funktion ist nur verfügbar, wenn der Konferenzdienst aktiviert ist.

- Menü-Taste → **Kontakte**: Kontaktliste öffnen.
- Menü-Taste → **Memo**: Memo erstellen.
- Menü-Taste → **Nachricht**: Nachricht senden.
- Menü-Taste → **Übertragen**: Den ersten Teilnehmer mit dem zweiten Teilnehmer verbinden. Dadurch wird das Gespräch für Sie beendet.
- Menü-Taste → **Konferenzanruf verwalten**: Mit einem Teilnehmer einer Konferenz ein privates Gespräch führen oder einen Teilnehmer von der Konferenz trennen.

Kontakte hinzufügen

Geben Sie eine Telefonnummer ein und tippen Sie **Zu Kontakten hinzufügen** an, um die Nummer zur Kontaktliste hinzuzufügen.

Anruflisten anzeigen

Tippen Sie **Protokolle** an, um den Verlauf der ein- und ausgehenden Anrufe anzuzeigen.

Drücken Sie die Menü-Taste, tippen Sie **Anzeige** an und wählen Sie eine Option aus, um ein Anrufprotokoll zu filtern.

Feste Rufnummer

Das Gerät kann so eingestellt werden, dass ausgehende Anrufe nur zu Nummern mit bestimmten Präfixen möglich sind. Diese Präfixe werden auf der SIM- oder USIM-Karte gespeichert.

Drücken Sie die Menü-Taste, tippen Sie **Anrufeinstellungen** → **Zusätzliche Einstellungen** → **Feste Rufnummern** → **FDN aktivieren** an und geben Sie die mit der SIM- oder USIM-Karte ausgelieferte PIN2 ein. Tippen Sie **FDN-Liste** an und fügen Sie Nummern hinzu.

Anruf Sperre

Das Gerät kann so eingestellt werden, dass bestimmte Anrufe nicht getätigt werden können. Beispielsweise können internationale Anrufe deaktiviert werden.

Drücken Sie die Menü-Taste, tippen Sie **Anrufeinstellungen** → **Zusätzliche Einstellungen** → **Anruf Sperre** an, wählen Sie einen Anruftyp aus, wählen Sie eine Sperroption aus und geben Sie ein Passwort ein.

Anrufe entgegennehmen

Anruf beantworten

Ziehen Sie bei einem eingehenden Anruf  aus dem großen Kreis oder drücken Sie die Headset-Taste. Wenn der Dienst zum Anklopfen aktiviert ist, kann ein weiterer Anruf getätigt werden. Wird der zweite Anruf beantwortet, wird der erste Anruf gehalten.

Anruf abweisen

Ziehen Sie bei einem eingehenden Anruf  aus dem großen Kreis oder halten Sie die Headset-Taste gedrückt.

Um beim Abweisen eingehender Anrufe eine Nachricht zu senden, ziehen Sie die Leiste zum Abweisen von Anrufen nach oben. Zur Erstellung der Ablehnungsnachricht drücken Sie die Menü-Taste und tippen Sie dann **Anrufeinstellungen** → **Nachrichten zum Ablehnen von Anrufen einrichten** an.

Anrufe von unerwünschten Nummern automatisch abweisen

Drücken Sie die Menü-Taste und tippen Sie **Anrufeinstellungen** → **Anruf ablehnen** → **Automatisch ablehnen** → **Automat. abzulehnende Nr.** und anschließend **Liste für autom. Abweisung** an. Tippen Sie **Erstellen** an, geben Sie eine Nummer ein, weisen Sie eine Kategorie zu und tippen Sie **Speichern** an.

Verpasste Anrufe

Wenn Sie einen Anruf verpassen, wird  auf der Statusleiste angezeigt. Öffnen Sie das Benachrichtigungsbedienfeld, um die Liste der verpassten Anrufe anzuzeigen.

Anklopfen

Bei „Anklopfen“ handelt es sich um einen vom Dienstanbieter bereitgestellten Dienst. Benutzer können diesen Dienst verwenden, um einen aktuellen Anruf zu halten und zu einem eingehenden Anruf zu wechseln. Dieser Dienst steht für Videoanrufe nicht zur Verfügung.

Wenn Sie diesen Dienst nutzen möchten, drücken Sie die Menü-Taste und tippen Sie **Anrufeinstellungen** → **Zusätzliche Einstellungen** → **Anklopfen** an.

Rufumleitung

Das Gerät kann so eingestellt werden, dass eingehende Anrufe an eine festgelegte Nummer weitergeleitet werden.

Drücken Sie die Menü-Taste, tippen Sie **Anrufeinstellungen** → **Zusätzliche Einstellungen** → **Rufumleitung** an und wählen Sie einen Anruftyp und eine Bedingung aus. Geben Sie eine Nummer ein und tippen Sie **Aktivieren** an.

Anruf beenden

Tippen Sie **Beenden** an, um einen Anruf zu beenden. Sie können auch die Headset-Taste drücken.

Videoanrufe

Videoanruf tätigen

Geben Sie die Nummer ein oder wählen Sie einen Kontakt aus der Kontaktliste aus und tippen Sie  an, um einen Videoanruf zu tätigen.

Während eines Videoanrufs

Die folgenden Aktionen sind verfügbar:

- **Kamera wechseln:** Zwischen der vorderen und der hinteren Kamera umschalten.
- **Stumm:** Mikrofon ausschalten, damit der andere Teilnehmer Sie nicht hören kann.
- **Beenden:** Aktuelles Gespräch beenden.
- Menü-Taste → **Mich verbergen:** Ihr Bild vor dem anderen Teilnehmer verbergen.
- Menü-Taste → **Ausgehendes Bild:** Wählen Sie ein Bild aus, das dem anderen Teilnehmer angezeigt werden soll.
- Menü-Taste → **Tastenfeld:** Tastenfeld öffnen.
- Menü-Taste → **Auf Headset umschalten:** Zu einem mit dem Gerät verbundenen Bluetooth-Headset umschalten.
- Menü-Taste → **Lautsprecher aus:** Lautsprecher deaktivieren.
- Menü-Taste → **Animierte Emotionen:** Emotionssymbole zu Ihrem Bild hinzufügen.
- Menü-Taste → **Theme-Anzeige:** Dekorative Symbole zu Ihrem Bild hinzufügen.
- Menü-Taste → **Cartoon-Ansicht an:** Ansichtsmodus in die Cartoon-Ansicht wechseln.

Berühren und halten Sie das Bild des anderen Teilnehmers, um auf die folgenden Optionen zuzugreifen:

- **Foto aufnehmen:** Bild des anderen Teilnehmers aufnehmen.



Diese Funktion ist je nach Region oder Dienstanbieter u. U. nicht verfügbar.

- **Video aufnehmen:** Video der Bilder des anderen Teilnehmers aufnehmen.



- Diese Funktion ist je nach Region oder Dienstanbieter u. U. nicht verfügbar.
- In vielen Ländern ist es illegal, einen Anruf ohne die vorherige Zustimmung des anderen Teilnehmers aufzuzeichnen.

Berühren und halten Sie Ihr Bild, um auf die folgenden Optionen zuzugreifen:

- **Kamera wechseln:** Zwischen der vorderen und der hinteren Kamera umschalten.
- **Ausgehendes Bild:** Wählen Sie ein Bild aus, das dem anderen Teilnehmer angezeigt werden soll.

Bilder tauschen

Ziehen Sie ein Bild eines Teilnehmers auf das Bild des anderen Teilnehmers, um die Bilder zu tauschen.

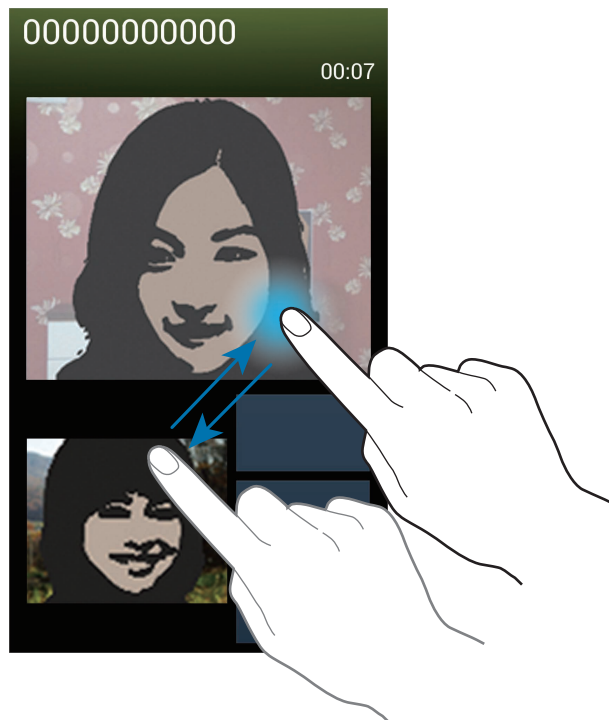

Kontakte



Mit dieser Anwendung können Sie Kontakte und deren Telefonnummern, E-Mail-Adressen usw. verwalten.

Tippen Sie auf dem Anwendungsbildschirm **Kontakte** an.

Kontakte verwalten

Kontakt erstellen

Tippen Sie  an und geben Sie Kontaktinformationen ein.

-  : Bild anfügen.
-  /  : Kontaktfeld hinzufügen oder löschen.

Kontakt bearbeiten

Wählen Sie einen zu bearbeitenden Kontakt aus und tippen Sie anschließend  an.

Kontakt löschen

Drücken Sie die Menü-Taste und tippen Sie dann **Löschen** an.

Kurzwahlnummer festlegen





Drücken Sie die Menü-Taste, tippen Sie **Kurzwahleinstellungen** an, wählen Sie eine Kurzwahlnummer aus und wählen Sie einen Kontakt für die Kurzwahlnummer aus. Berühren und halten Sie eine Kurzwahlnummer und tippen Sie **Entfernen** an, um die Nummer zu entfernen.

Kontakte suchen

Verwenden Sie eine der folgenden Suchmethoden:

- Scrollen Sie in der Kontaktliste nach oben oder unten.
- Ziehen Sie den Finger entlang des Index rechts in der Kontaktliste, um schnell zu scrollen.
- Tippen Sie das Suchfeld oben in der Kontaktliste an und geben Sie Suchkriterien ein.

Wenn Sie einen Kontakt ausgewählt haben, stehen Ihnen die folgenden Aktionen zur Verfügung:

-  : Zu bevorzugten Kontakten hinzufügen.
-  /  : Sprach- oder Videoanruf tätigen.
-  : Nachricht verfassen.
-  : E-Mail verfassen.

Kontakte anzeigen

Standardmäßig zeigt das Gerät alle gespeicherten Kontakte auf dem Gerät, der SIM- oder USIM-Karte oder einem anderen Konto an.

Drücken Sie die Menü-Taste und tippen Sie dann **Anzuzeigende Kontakte** an. Wählen Sie anschließend den Speicherort der Kontakte aus.

Kontakte verschieben

Kontakte nach Google verschieben

Drücken Sie die Menü-Taste und tippen Sie dann **Konten zusammenführen** → **Mit Google verknüpfen** an.

In die Google-Kontakte verschobene Kontakte werden in der Kontaktliste mit  angezeigt.

Kontakte nach Samsung verschieben

Drücken Sie die Menü-Taste und tippen Sie dann **Konten zusammenführen** → **Mit Samsung-Konto zusammenführen** an.

In die Samsung-Kontakte verschobene Kontakte werden in der Kontaktliste mit  angezeigt.

Kontakte importieren und exportieren

Kontakte importieren

Drücken Sie die Menü-Taste und tippen Sie **Importieren/Exportieren** → **Von SIM-Karte importieren**, **Von SD-Karte importieren** oder **Von USB-Speicher importieren** an.

Kontakte exportieren

Drücken Sie die Menü-Taste und tippen Sie **Importieren/Exportieren** → **Auf SIM-Karte exportieren**, **Auf SD-Karte exportieren** oder **Auf USB-Speicher exportieren** an.

Kontakte freigeben

Drücken Sie die Menü-Taste, tippen Sie **Importieren/Exportieren** → **Visitenkarte senden per an**, wählen Sie Kontakte aus, tippen Sie **Fertig** an und wählen Sie eine Freigabemethode aus.

Bevorzugte Kontakte

Drücken Sie die Menü-Taste und führen Sie eine der folgenden Aktionen aus:

- **Suche:** Kontakte suchen.
- **Zu Favoriten hinzufügen:** Kontakt zu Favoriten hinzufügen.
- **Aus Favoriten entfernen:** Kontakt aus Favoriten entfernen.
- **Rasteransicht / Listenansicht:** Kontakte in Raster- oder Listenansicht anzeigen.
- **Hilfe:** Hilfeinformationen zur Verwendung von Kontakten anzeigen.

Kontaktgruppen

Kontakte zu einer Gruppe hinzufügen

Wählen Sie eine Gruppe aus und tippen Sie  an. Wählen Sie die Kontakte aus, die Sie hinzufügen möchten, und tippen Sie **Fertig** an.

Gruppen verwalten

Drücken Sie die Menü-Taste und führen Sie eine der folgenden Aktionen aus:

- **Erstellen:** Neue Gruppe erstellen.
- **Suche:** Kontakte suchen.
- **Reihenfolge ändern:**  neben dem Gruppennamen berühren und halten, nach oben oder nach unten an die gewünschte Position ziehen und **Fertig** antippen.

- **Gruppen löschen:** Vom Benutzer hinzugefügte Gruppen suchen und **Löschen** antippen, um diese zu löschen. Standardgruppen können nicht gelöscht werden.
- **Hilfe:** Hilfeinformationen zur Verwendung von Kontakten anzeigen.

Nachricht oder E-Mail an die Mitglieder einer Gruppe senden

Wählen Sie eine Gruppe aus, drücken Sie die Menü-Taste, tippen Sie **Nachricht senden** oder **E-Mail senden** an, wählen Sie Mitglieder aus und tippen Sie **Fertig** an.

Visitenkarte

Sie können eine Visitenkarte erstellen und versenden.

Tippen Sie **Profil festlegen** an, geben Sie Informationen wie Telefonnummer, E-Mail-Adresse und Anschrift ein und tippen Sie **Speichern** an. Wenn bei der Einrichtung des Geräts Benutzerinformationen gespeichert wurden, wählen Sie die Visitenkarte in **Ich** aus und tippen Sie zum Bearbeiten  an.

Drücken Sie die Menü-Taste, tippen Sie **Visitenkarte senden per** an und wählen Sie eine Freigabemethode aus.

Nachrichten

Mit dieser Anwendung können Sie Textnachrichten (SMS) oder Multimediamitteilungen (MMS) versenden.

Tippen Sie auf dem Anwendungsbildschirm **Nachrichten** an.



Wenn Sie Nachrichten außerhalb Ihres Heimatnetzes senden oder empfangen, kann dies zusätzliche Kosten verursachen. Wenden Sie sich für Einzelheiten an Ihren Netzbetreiber.

Nachrichten versenden

Tippen Sie  an, fügen Sie Empfänger hinzu, geben Sie eine Nachricht ein und tippen Sie  an.

Verwenden Sie die folgenden Methoden, um Empfänger hinzuzufügen:

- Geben Sie eine Telefonnummer ein.
- Tippen Sie  an, wählen Sie Kontakte aus und tippen Sie **Fertig** an.

Verwenden Sie die folgenden Methoden, um eine MMS zu erstellen:

- Tippen Sie  an und fügen Sie Bilder, Videos, Kontakte, Memos, Termine usw. an.
- Drücken Sie die Menü-Taste und tippen Sie **Betreff hinzufügen** an, um einen Betreff einzugeben.

Geplante Nachrichten versenden

Drücken Sie beim Erstellen einer Nachricht die Menü-Taste und tippen Sie dann **Geplante Nachricht** an. Legen Sie ein Datum und eine Uhrzeit fest und tippen Sie **OK** an. Das Gerät sendet die Nachricht am angegebenen Datum zur angegebenen Uhrzeit.



- Die Nachricht wird nicht gesendet, wenn das Gerät zur angegebenen Zeit ausgeschaltet, nicht mit dem Netzwerk verbunden oder die Verbindung instabil ist.
- Diese Funktion basiert auf dem Datum und der Uhrzeit, die im Gerät eingestellt sind. Das Datum und die Uhrzeit sind u. U. nicht richtig, wenn Sie Zeitzonen überqueren und die Informationen vom Netzwerk nicht aktualisiert werden.

Nachrichten übersetzen und senden

Drücken Sie zur Verwendung der Übersetzungsfunktion beim Erstellen einer Nachricht die Menü-Taste und tippen Sie dann **Übersetzen** an. Ziehen Sie nun den Schieberegler **Übersetzen** nach rechts, stellen Sie das Sprachpaar ein und tippen Sie anschließend **OK** an.

Tippen Sie zum Übersetzen der Nachricht  und anschließend **OK** an. Die übersetzte Nachricht ersetzt die Nachricht in der Ausgangssprache.

Eingehende Nachrichten anzeigen

Eingehende Nachrichten sind nach Kontakten in Nachrichten-Threads gruppiert.

Wählen Sie einen Kontakt aus, um die Nachricht der Person anzuzeigen.

Sprachnachricht abhören

Berühren und halten Sie **1** auf dem Tastenfeld und befolgen Sie die Anweisungen Ihres Diensteanbieters.

E-Mail

Mit dieser Anwendung können Sie E-Mails senden oder anzeigen.

Tippen Sie auf dem Anwendungsbildschirm **E-Mail** an.



E-Mail-Konten einrichten

Richten Sie ein E-Mail-Konto ein, wenn Sie **E-Mail** zum ersten Mal öffnen.

Geben Sie die E-Mail-Adresse und das Passwort ein. Tippen Sie **Weiter** an, um ein privates E-Mail-Konto wie etwa Google Mail einzurichten oder tippen Sie **Manuelles Einr.** an, um ein geschäftliches E-Mail-Konto einzurichten. Befolgen Sie anschließend die Anweisungen auf dem Bildschirm, um die Einrichtung durchzuführen.

Zur Einrichtung eines weiteren E-Mail-Kontos drücken Sie die Menü-Taste und tippen Sie **Einstellungen** → **Konto hinzufügen** an.

Nachrichten versenden

Tippen Sie das E-Mail-Konto an, das Sie verwenden möchten, und tippen Sie  am unteren Bildschirmrand an. Geben Sie Empfänger, einen Betreff und eine Nachricht ein und tippen Sie  an.

Tippen Sie  an, um einen Empfänger aus der Kontaktliste hinzuzufügen.

Tippen Sie  an, um Bilder, Videos, Kontakte, Memos, Termine usw. anzufügen.

Tippen Sie  an, um Bilder, Termine, Kontakte, Informationen zum Standort usw. in die Nachricht einzufügen.

Geplante Nachrichten versenden

Drücken Sie beim Erstellen einer Nachricht die Menü-Taste und tippen Sie dann **Senden planen** an. Kreuzen Sie **Senden planen** an, legen Sie ein Datum und eine Uhrzeit fest und tippen Sie **OK** an. Das Gerät sendet die Nachricht am angegebenen Datum zur angegebenen Uhrzeit.



- Die Nachricht wird nicht gesendet, wenn das Gerät zur angegebenen Zeit ausgeschaltet, nicht mit dem Netzwerk verbunden oder die Verbindung instabil ist.
- Diese Funktion basiert auf dem Datum und der Uhrzeit, die im Gerät eingestellt sind. Das Datum und die Uhrzeit sind u. U. nicht richtig, wenn Sie Zeitzonen überqueren und die Informationen vom Netzwerk nicht aktualisiert werden.

Nachrichten lesen

Wählen Sie ein E-Mail-Konto aus, das Sie verwenden möchten, und neue Nachrichten werden abgerufen. Tippen Sie  an, um Nachrichten manuell abzurufen.

Tippen Sie eine Nachricht an, um diese zu lesen.



Tippen Sie die Registerkarte für Anhänge an, um Anhänge zu öffnen und tippen Sie anschließend **Speichern** an, um diesen zu speichern.

Google Mail



Mit dieser Anwendung können Sie schnell und direkt auf den Google Mail-Dienst zugreifen.

Tippen Sie auf dem Anwendungsbildschirm **Google Mail** an.



- Diese Anwendung ist je nach Region oder Dienstanbieter u. U. nicht verfügbar.
- Diese Anwendung ist je nach Region oder Dienstanbieter möglicherweise anders benannt.

Nachrichten versenden

Tippen Sie in einer beliebigen Mailbox  an, geben Sie Empfänger, einen Betreff und eine Nachricht ein und tippen Sie  an.

Drücken Sie die Menü-Taste und tippen Sie **Bild anhängen** an, um Bilder anzuhängen.

Drücken Sie die Menü-Taste und tippen Sie **Video anhängen** an, um Videos anzuhängen.

Drücken Sie die Menü-Taste und tippen Sie **Cc/Bcc hinzufügen** an, um weitere Empfänger hinzuzufügen.

Drücken Sie die Menü-Taste und tippen Sie **Entwurf speichern** an, um die Nachricht zu einem späteren Zeitpunkt zu senden.

Drücken Sie die Menü-Taste und tippen Sie **Verwerfen** an, um von vorne zu beginnen.

Nachrichten lesen

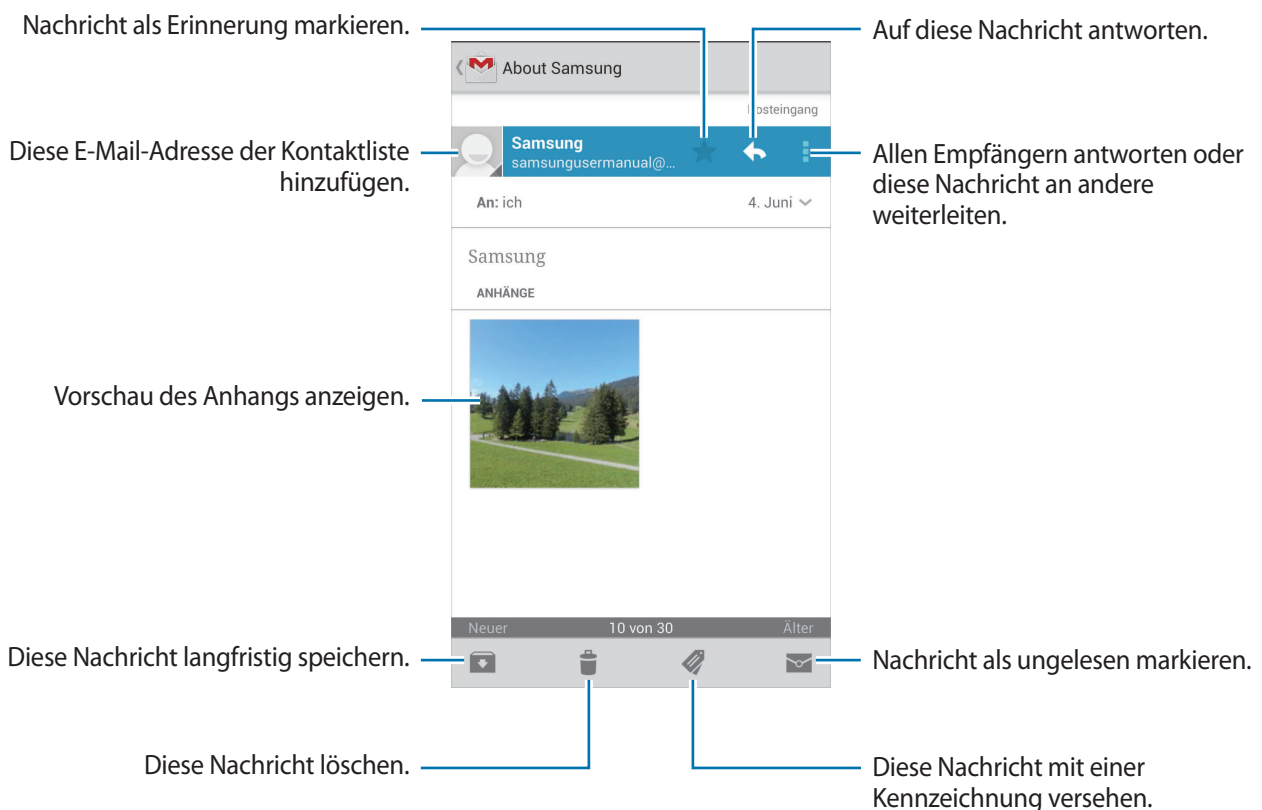

Kennzeichnungen

In Google Mail werden keine Ordner verwendet, sondern Kennzeichnungen. Wenn Google Mail gestartet wird, werden Nachrichten mit der Kennzeichnung Posteingang angezeigt.

Tippen Sie  an, um Nachrichten mit anderen Kennzeichnungen anzuzeigen.

Wenn Sie einer Nachricht eine Kennzeichnung hinzufügen möchten, tippen Sie  an und wählen Sie die gewünschte Kennzeichnung aus.



Talk (Hangouts)

Mit dieser Anwendung können Sie mit anderen chatten.

Tippen Sie auf dem Anwendungsbildschirm **Talk (Hangouts)** an.



Diese Anwendung ist je nach Region oder Dienstanbieter u. U. nicht verfügbar.

Wählen Sie in der Freundesliste einen Freund aus oder geben Sie zum Suchen eines Freundes die entsprechenden Daten ein. Nun können Sie den Chat starten.

Google+

Mit dieser Anwendung können Sie das soziale Netzwerk von Google nutzen, um mit anderen Personen in Kontakt zu bleiben.

Tippen Sie auf dem Anwendungsbildschirm **Google+** an.



Diese Anwendung ist je nach Region oder Dienstanbieter u. U. nicht verfügbar.

Tippen Sie **Alle** an, um die Kategorie zu ändern, und scrollen Sie nach oben oder unten, um Beiträge von Ihren Kreisen anzuzeigen.

Tippen Sie  an, um andere Funktionen von sozialen Netzwerken zu verwenden.

Messenger

Mit dieser Anwendung können Sie über den Sofortnachrichtendienst von Google+ mit anderen chatten.

Tippen Sie auf dem Anwendungsbildschirm **Messenger** an.



Diese Anwendung ist je nach Region oder Dienstanbieter u. U. nicht verfügbar.

Wählen Sie einen Freund aus der Freundesliste aus, geben Sie eine Nachricht im Feld am unteren Bildschirmrand ein und tippen Sie ► an.

ChatON

Mit dieser Anwendung können Sie mit beliebigen Geräten chatten. Um diese Anwendung verwenden zu können, müssen Sie sich bei Ihrem Samsung-Konto anmelden.

Tippen Sie auf dem Anwendungsbildschirm **ChatON** an.



Diese Anwendung ist je nach Region oder Dienstanbieter u. U. nicht verfügbar.

Geben Sie Telefonnummern oder E-Mail-Adressen von Samsung-Konten ein, um eine Buddy-Liste zu erstellen, oder wählen Sie Buddies in der Liste mit Vorschlägen aus. Alternativ können Sie **Kontakte synchronisieren** antippen, um Kontakte vom Gerät manuell zu synchronisieren.

Tippen Sie **Chats** → **Chat starten** an und wählen Sie einen Buddy, um mit dem Chatten zu beginnen.

Internet und Netzwerk

Internet

Verwenden Sie diese Anwendung, um im Internet zu surfen.

Tippen Sie auf dem Anwendungsbildschirm **Internet** an.

Webseiten anzeigen

Geben Sie die Webadresse im Adressfeld ein und tippen Sie anschließend **Öffnen** an.

Drücken Sie die Menü-Taste, um die aktuelle Webseite zu teilen, zu speichern oder zu drucken, während Sie sie ansehen.

Zum Ändern der Suchmaschine tippen Sie das Adressfeld und anschließend das Suchmaschinensymbol neben der Webadresse an.

Neue Seite öffnen

Drücken Sie die Menü-Taste und tippen Sie dann **Neues Fenster** an.

Wenn Sie zu einer anderen Webseite wechseln möchten, tippen Sie  an, scrollen Sie nach oben oder unten und tippen Sie die gewünschte Seite an.

Favoriten

Tippen Sie  → **Favorit hinzufügen** an, um die aktuelle Webseite zu den Favoriten hinzuzufügen.

Tippen Sie  an, um einen Favoriten zu öffnen.

Verlauf

Drücken Sie die Menü-Taste und tippen Sie dann **Verlauf** an, um eine Webseite zu öffnen, die in der Liste der zuletzt besuchten Webseiten angezeigt wird. Zum Löschen des Verlaufs drücken Sie die Menü-Taste und tippen Sie dann **Verlauf löschen** an.

Links

Berühren und halten Sie einen Link auf der Webseite, um ihn in einer neuen Seite zu öffnen, zu speichern oder zu kopieren.

Zeigen Sie gespeicherte Links an, indem Sie **Downloads** antippen. (S. 111)

Webseiten senden

Wenn Sie die Adresse einer Webseite an andere Personen senden möchten, drücken Sie die Menü-Taste und tippen Sie **Senden via** an.

Berühren und halten Sie zum Senden von Teilen einer Webseite den gewünschten Text und tippen Sie **Senden via** an.

Chrome

Verwenden Sie diese Anwendung, um auf Webseiten nach Informationen zu suchen.

Tippen Sie auf dem Anwendungsbildschirm **Chrome** an.



Diese Anwendung ist je nach Region oder Dienstanbieter u. U. nicht verfügbar.

Webseiten anzeigen

Tippen Sie das Adressfeld an und geben Sie eine Webadresse oder Suchkriterien ein.

Neue Seite öffnen

Tippen Sie  → **Neuer Tab** an.

Wechseln Sie zu einer anderen Webseite, indem Sie  → eine Webseite antippen.

Internet mit Sprachbefehlen durchsuchen

Tippen Sie das Adressfeld und anschließend  an, sagen Sie ein Schlüsselwort und wählen Sie eines der vorgeschlagenen Schlüsselwörter aus.

Mit anderen Geräten synchronisieren

Synchronisieren Sie offene Registerkarten und Favoriten, die Sie mit Chrome mit einem anderen Gerät verwenden möchten, wenn Sie mit demselben Google-Konto angemeldet sind.

Sie können die auf anderen Geräten geöffneten Registerkarten anzeigen, indem Sie die Menü-Taste drücken und dann **Andere Geräte** antippen. Wählen Sie eine Webseite aus.

Tippen Sie  an, um Favoriten anzuzeigen.

Bluetooth

Mit Bluetooth stellen Sie über eine geringe Reichweite eine direkte kabellose Verbindung zwischen zwei Geräten her. Verwenden Sie Bluetooth, um Daten oder Mediendateien mit anderen Geräten auszutauschen.



- Samsung ist nicht für den Verlust, das Abfangen oder den Missbrauch von Daten verantwortlich, die mit der Bluetooth-Funktion gesendet oder empfangen werden.
- Verwenden Sie nur vertrauenswürdige und ordnungsgemäß abgesicherte Geräte zum Senden und Empfangen von Daten. Wenn sich Hindernisse zwischen den Geräten befinden, kann sich die Reichweite reduzieren.
- Einige Geräte, insbesondere solche, die nicht von Bluetooth SIG getestet oder zugelassen wurden, sind möglicherweise nicht mit dem Gerät kompatibel.
- Verwenden Sie die Bluetooth-Funktion nicht zu illegalen Zwecken (z. B. zum Nutzen von Raubkopien oder zum illegalen Aufzeichnen von Gesprächen zu gewerblichen Zwecken). Samsung trägt keinerlei Verantwortung für die Folgen einer illegalen Verwendung der Bluetooth-Funktion.

Tippen Sie zum Aktivieren von Bluetooth auf dem Anwendungsbildschirm **Einstellungen** → **Verbindungen** → **Bluetooth** an und ziehen Sie den Schalter **Bluetooth** nach rechts.

Mit anderen Bluetooth-Geräten koppeln

Tippen Sie auf dem Anwendungsbildschirm **Einstellungen** → **Verbindungen** → **Bluetooth** → **Suchen an**, um gefundene Geräte anzuzeigen. Wählen Sie ein Gerät für die Kopplung aus und bestätigen Sie den automatisch generierten Passkey auf beiden Geräten, um fortzufahren.

Daten senden und empfangen

Viele Anwendungen unterstützen den Datentransfer über Bluetooth. Ein Beispiel ist **Galerie**. Öffnen Sie **Galerie**, wählen Sie ein Bild aus, tippen Sie  → **Bluetooth** an und wählen Sie eines der Bluetooth-Geräte aus. Akzeptieren Sie anschließend die Aufforderung zur Bluetooth-Autorisierung auf dem anderen Gerät, um das Bild zu empfangen. Die gesendete Datei wird im Ordner **Bluetooth** gespeichert. Erhaltene Kontakte werden automatisch der Kontaktliste hinzugefügt.

Screen Mirroring

Mit dieser Funktion können Sie das Gerät mit einem AllShare Cast-Dongle oder HomeSync an einen großen Bildschirm anschließen und dann Inhalte senden. Dies funktioniert auch mit anderen Geräten, welche die Funktion Wi-Fi Miracast unterstützen.



- Diese Funktion ist je nach Region oder Dienstanbieter u. U. nicht verfügbar.
- Miracast-fähige Geräte, die High-bandwidth Digital Content Protection (HDCP) unterstützen, sind möglicherweise nicht mit dieser Funktion kompatibel.
- Einige Dateien werden je nach Netzwerkverbindung möglicherweise während der Wiedergabe gepuffert.
- Deaktivieren Sie diese Funktion, wenn Sie sie nicht benutzen, um Energie zu sparen.
- Wenn Sie eine WLAN-Frequenz angeben, werden AllShare Cast-Dongles oder HomeSync möglicherweise nicht gefunden oder verbunden.
- Wählen Sie beim Abspielen bzw. Spielen von Videos oder Spielen auf einem Fernseher einen geeigneten TV-Modus aus, um die Funktion optimal zu nutzen.

Tippen Sie auf dem Anwendungsbildschirm **Einstellungen** → **Verbindungen** → **Screen Mirroring** an und ziehen Sie den Schalter **Screen Mirroring** nach rechts. Wählen Sie ein Gerät, öffnen Sie eine Datei und steuern Sie den Bildschirm mit der Tastatur Ihres Geräts. Tippen Sie zum Verbinden eines Geräts mithilfe einer PIN auf den Gerätenamen und berühren und halten Sie den Finger dort, um die PIN einzugeben.

Samsung Link

Verwenden Sie diese Anwendung, um Inhalte von verschiedenen Geräten über das Internet wiederzugeben. Sie können Multimediadateien auf Ihrem Gerät an ein anderes Gerät oder einen Webspeicherdienst senden.

Melden Sie sich in Ihrem Samsung-Konto an und registrieren Sie mindestens zwei Geräte, um diese Anwendung zu verwenden. Die Registrierungsmethoden können je nach Gerätetyp variieren. Wenn Sie weitere Details erhalten möchten, drücken Sie die Menü-Taste und tippen Sie dann **Hilfe** an.

Tippen Sie auf dem Anwendungsbildschirm **Samsung Link** an.



Diese Anwendung ist je nach Region oder Dienstanbieter u. U. nicht verfügbar.

Wenn Sie diese Anwendung öffnen, werden aktuelle Inhalte von allen registrierten Geräten angezeigt. Sie können diese Dateien durchsuchen und wiedergeben. Um Dateien für andere Benutzer freizugeben, scrollen Sie zu **GERÄTE & SPEICHER** und wählen Sie eine Option aus.

Dateien senden

Senden Sie Dateien an andere Geräte oder laden Sie sie zu einem Webspeicherdienst hoch.

Wählen Sie ein Gerät aus und tippen Sie  an. Wählen Sie dann die gewünschten Dateien aus und tippen Sie **Fertig** an. Legen Sie anschließend ein Gerät oder einen Webspeicher fest.

Dateien freigeben

Wählen Sie ein Gerät oder einen Webspeicher aus, tippen Sie  an, wählen Sie Dateien aus, tippen Sie **Fertig** an und wählen Sie eine Freigabemethode aus.

Dateien auf einem Remotegerät wiedergeben

Wählen Sie ein Gerät oder einen Webspeicher aus, tippen Sie  an und wählen Sie dann eine Datei und anschließend ein Gerät aus.



- Welche Dateiformate unterstützt werden, hängt davon ab, welche Geräte als Medienwiedergabegeräte verbunden sind.
- Manche Dateien werden je nach Netzwerkverbindung möglicherweise während der Wiedergabe gepuffert.

Inhalte in einem Webspeicherdienst verwalten

Wählen Sie einen Webspeicherdienst aus und verwalten Sie dort Ihre Dateien.

Um Dateien von einem Webspeicherdienst herunterzuladen, tippen Sie  an, wählen Sie Dateien aus und tippen Sie anschließend **Fertig** an.

Drücken Sie zum Registrieren eines Webspeicherdiensts auf dem Gerät die Menü-Taste, tippen Sie **Einstellungen** → **Registrierte Speicher** →  an und wählen Sie anschließend einen Webspeicherdienst aus.

Group Play

Verwenden Sie diese Anwendung, um Ihre Bildschirmansichten für mehrere Geräte freizugeben. Erstellen Sie eine Group Play-Sitzung oder treten Sie einer solchen Sitzung bei und geben Sie dann Bilder, Dokumente oder Musik frei.

Tippen Sie auf dem Anwendungsbildschirm **Group Play** an.



- Diese Anwendung ist je nach Region oder Dienstanbieter u. U. nicht verfügbar.
- Während der Verwendung dieser Anwendung können Sie nicht auf das Internet zugreifen.

Gruppe für Group Play erstellen

Tippen Sie **Gruppe erstellen** an, richten Sie ein Passwort ein und verwenden Sie dann die folgenden Funktionen:

- **Musik freigeben:** Musikdateien auswählen, die Sie an andere Benutzer senden möchten. Sie können zwei oder mehr Geräte anschließen, um einen Soundeffekt zu erzielen.
- **Bilder senden:** Wählen Sie Bilder aus, die Sie an andere Benutzer senden möchten.
- **Dokumente senden:** Wählen Sie Dokumente aus, die Sie an andere Benutzer senden möchten.
- **Spielen:** Spielen Sie Online-Spiele mit Ihren Freunden.

Tippen Sie  an und erstellen Sie eine Notiz oder Zeichnung auf dem Bildschirm. Alle Teilnehmer können dies dann sehen.

Tippen Sie  an, um alle veröffentlichten Bilder als Mosaik zu sehen.

Tippen Sie  an, um weitere Bilder oder Dokumente auszuwählen.

Tippen Sie  an, um die Teilnehmer der Gruppe zu sehen.

Einer Group Play-Sitzung beitreten

- Tippen Sie **Gruppe beitreten** an, wählen Sie die gewünschte Group Play-Sitzung aus und geben Sie das Passwort für die Gruppe ein. Wählen Sie eine Medienkategorie aus. Auf dem Gerät werden nun die Inhalte angezeigt, die derzeit freigegeben sind.
- Aktivieren Sie die NFC-Funktion. Berühren Sie bei geöffnetem Home-Bildschirm mit der Rückseite Ihres Geräts ein anderes Gerät, das die Sitzung eröffnet.

NFC

Ihr Gerät ermöglicht das Lesen von NFC-Tags (Near Field Communication). Diese Tags enthalten Informationen über Produkte. Sie können diese Funktion auch verwenden, um Zahlungen abzuschließen sowie Fahrkarten für öffentliche Verkehrsmittel und Tickets für Veranstaltungen zu erwerben. Zunächst müssen Sie jedoch die erforderlichen Anwendungen herunterladen.



Der Akku enthält eine integrierte NFC-Antenne. Gehen Sie vorsichtig mit dem Akku um, um Schäden an der NFC-Antenne zu vermeiden.



Wenn der Bildschirm gesperrt ist, kann das Gerät keine NFC-Tags lesen und auch keine Daten empfangen.

Aktivieren Sie die NFC-Funktion auf dem Anwendungsbildschirm, indem Sie **Einstellungen** → **Verbindungen** → **NFC** antippen. Ziehen Sie den Schalter **NFC** nach rechts.

Informationen von einem NFC-Tag lesen

Halten Sie die NFC-Antenne auf der Rückseite des Geräts nahe an ein NFC-Tag. Die im Tag bereitgestellten Informationen werden auf dem Bildschirm angezeigt.

Mit der NFC-Funktion einkaufen

Bevor Sie die NFC-Funktion zum Ausführen von Zahlungen nutzen können, müssen Sie sich beim dafür zuständigen Dienst (zum Zahlen über Mobilgeräte) registrieren. Wenden Sie sich an Ihren Dienstanbieter, um Details über den Dienst zu erhalten oder sich bei dem Dienst zu registrieren.

Halten Sie den Bereich mit der NFC-Antenne auf der Rückseite des Geräts an das NFC-Kartenlesegerät.

Daten über Android Beam senden

Sie können die Android Beam-Funktion aktivieren, um Daten, Webseiten und Kontakte an NFC-fähige Geräte zu senden.

Tippen Sie auf dem Anwendungsbildschirm **Einstellungen** → **Verbindungen** → **NFC** an. Ziehen Sie den Schalter **Android Beam** nach rechts.

Wählen Sie ein Element aus, halten Sie die Rückseiten der beiden Geräte aneinander und berühren Sie den Bildschirm Ihres Geräts.

S Beam

Mit dieser Funktion können Sie Daten, wie etwa Videos, Bilder oder Dokumente, senden.



Versenden Sie keine urheberrechtlich geschützten Daten über S Beam. Andernfalls verstoßen Sie möglicherweise gegen Urheberrechtsgesetze. Samsung ist nicht haftbar für die illegale Verwendung von urheberrechtlich geschützten Daten.

Tippen Sie auf dem Anwendungsbildschirm **Einstellungen** → **Verbindungen** → **S Beam** an. Ziehen Sie den Schalter **S Beam** nach rechts.

Wählen Sie eine Datei aus, halten Sie die Rückseiten der beiden Geräte aneinander und berühren Sie den Bildschirm Ihres Geräts.



Die Datenübertragung funktioniert möglicherweise nicht, wenn beide Geräte gleichzeitig senden.

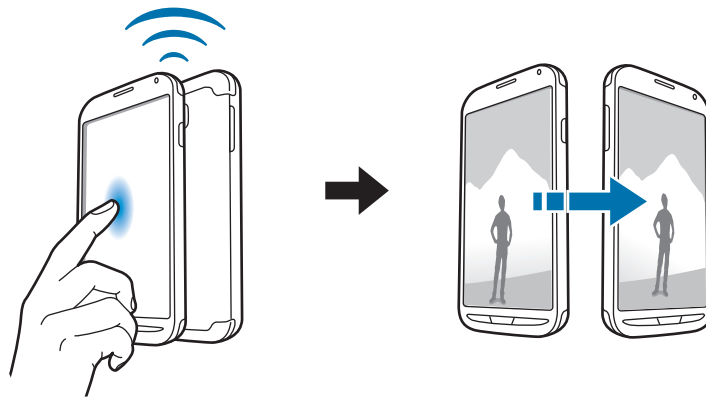

WatchON

Verwenden Sie diese Anwendung, um eine Verbindung zu einem Fernseher herzustellen, damit Sie Ihre Lieblingssendungen und -filme anschauen können.

Tippen Sie auf dem Anwendungsbildschirm **WatchON** an.

Sie müssen das Gerät zunächst mit einem Netzwerk verbinden und sicherstellen, dass die Infrarotschnittstelle des Geräts auf das Fernsehgerät zeigt.

Mit Fernseher verbinden

Stellen Sie eine Verbindung zu einem Fernseher her, damit Sie den Gerätebildschirm auf einem großen Bildschirm anzeigen können. Zudem können Sie das Gerät als Fernbedienung für den Fernseher benutzen.

Wählen Sie ein Land und eine Region aus. Tippen Sie  → **Jetzt einrichten** an und befolgen Sie die Anweisungen auf dem Bildschirm, um den Fernseher für das Gerät zu registrieren. Je nach ausgewählter Option können diese Schritte variieren.

Zum Herstellen einer Verbindung zu anderen Geräten drücken Sie die Menü-Taste und tippen Sie dann **Einstellungen** → **Mein Zimmer** → **Geräte hinzufügen** an.

Fernsehen

Wählen Sie eine Sendung aus den Fernsehprogrammorschlägen aus. Diese basieren auf Ihrer Auswahl bei der Registrierung des Fernsehers. Sie können auch oben auf dem Bildschirm eine Kategorie auswählen. Wählen Sie ein Fernsehprogramm aus und tippen Sie dann **Ansehen** an. Das ausgewählte Programm wird auf dem Fernseher angezeigt.

Tippen Sie  an, um das Bedienfeld zur Steuerung des Fernsehers zu öffnen.

Programmerinnerungen einrichten

Tippen Sie unten auf dem Bildschirm die Uhrzeit an und wählen Sie die Uhrzeit für eine Fernsehsendung aus, die Sie sehen möchten. Wählen Sie eine Sendung aus, tippen Sie **Erinnerung** an und stellen Sie dann einen Alarmzeitpunkt ein, zu dem Sie an die Fernsehsendung erinnert werden möchten.

Medien

Musik

Mit dieser Anwendung können Sie Musik hören.

Tippen Sie auf dem Anwendungsbildschirm **Musik** an.



- Einige Dateiformate werden abhängig von der Softwareversion des Geräts nicht unterstützt.
- Einige Dateien werden aufgrund der verwendeten Codierungsmethode u. U. nicht ordnungsgemäß wiedergegeben.

Musik wiedergeben

Wählen Sie eine Musikkategorie und ein Lied aus, das Sie wiedergeben möchten.

Tippen Sie das Alumbild unten auf dem Bildschirm an, um den Music Player zu öffnen.



Um alle Lieder mit der gleichen Lautstärke wiederzugeben, drücken Sie die Menü-Taste und tippen Sie dann **Einstellungen** → **Intelligente Lautstärke** an.



Wenn **Intelligente Lautstärke** aktiviert ist, übersteigt die Lautstärke möglicherweise die Lautstärke des Geräts. Vermeiden Sie Hörschäden, indem Sie sich nicht über lange Zeiträume lauten Geräuschen aussetzen.

Um den Ton für die Wiedergabe von Liedern über ein Headset zu personalisieren, drücken Sie die Menü-Taste und tippen Sie dann **Einstellungen** → **Tonanpassung** → **Ein** an. Wird die Lautstärke auf Stufe 14 oder mehr erhöht, wird die Option zur Tonanpassung nicht auf die wiedergegebene Musik angewendet. Wenn Sie die Lautstärke auf Stufe 13 oder niedriger verringern, wird die Option wieder angewendet.

Ein Lied als Klingelton verwenden

Sie können das aktuell wiedergegebene Lied als Klingelton verwenden, indem Sie die Menü-Taste drücken und dann **Einstellen als** → **Telefonklingelton** antippen.

Wiedergabelisten erstellen

Sie können eine eigene Sammlung aus Liedern erstellen.

Tippen Sie **Wiedergabelisten** an, drücken Sie die Menü-Taste und tippen Sie dann **Wiedergabeliste erstellen** an. Geben Sie einen Titel ein und tippen Sie **OK** an. Tippen Sie **Musik hinzufügen** an, wählen Sie die Lieder aus, die Sie hinzufügen möchten, und tippen Sie **OK** an.

Sie können das derzeit wiedergegebene Lied in eine Wiedergabeliste aufnehmen, indem Sie die Menü-Taste drücken und dann **Zu Wiedergabeliste hinzufügen** antippen.

Musik je nach Stimmung wiedergeben

Sie können Musik wiedergeben, die nach Stimmung gruppiert ist. Die Wiedergabeliste wird automatisch vom Gerät erstellt. Wenn ein neues Lied hinzugefügt wird, tippen Sie **Music Square** an, drücken Sie die Menü-Taste und tippen Sie **Bibliothek aktualisiert** an.

Tippen Sie **Music Square** an und wählen Sie eine Zelle für die Stimmung aus. Sie können auch durch Ziehen des Fingers mehrere Zellen auswählen.

Kamera

Mit dieser Anwendung können Sie Fotos oder Videos aufnehmen.

In der **Galerie** können Sie Fotos und Videos anzeigen, die mit der Kamera des Geräts aufgenommen wurden. (S. 81)

Tippen Sie auf dem Anwendungsbildschirm **Kamera** an.



- Die Kamera wird automatisch abgeschaltet, wenn sie nicht verwendet wird.
- Stellen Sie sicher, dass das Objektiv sauber ist. Andernfalls funktioniert das Gerät in einigen Modi, für die hohe Auflösungen erforderlich sind, möglicherweise nicht einwandfrei.

Verhaltensweisen bei der Verwendung der Kamera

- Nehmen Sie keine Fotos oder Videos von anderen Personen ohne deren Erlaubnis auf.
- Nehmen Sie keine Fotos oder Videos auf, wo dies nicht erlaubt ist.
- Nehmen Sie keine Fotos oder Videos an Orten auf, an denen Sie die Privatsphäre anderer Personen verletzen könnten.

Fotos aufnehmen

Ein Foto aufnehmen

Tippen Sie auf dem Vorschau-Bildschirm das Bild an der Position an, an der die Kamera das Bild scharfstellen soll. Wenn das Motiv scharfgestellt ist, wird der Rahmen grün. Tippen Sie  an, um ein Foto aufzunehmen.



Aufnahmemodus

Es stehen mehrere Fotoeffekte zur Verfügung.

Tippen Sie **MODUS** an und blättern Sie anschließend an der rechten Seite des Bildschirms nach oben oder unten.

- **Auto:** Mit dieser Funktion wertet die Kamera die Umgebung aus und bestimmt den idealen Modus für das Foto.
- **Schönes Portrait:** Foto mit aufgehellten Gesichtern aufnehmen, um weichgezeichnete Bilder zu erhalten.
- **Bestes Foto:** Fotoserie aufnehmen und das beste Foto speichern.
- **Serienaufnahme:** Fotoserie eines sich bewegenden Motivs aufnehmen.
- **Best Face:** Mit dieser Funktion nehmen Sie mehrere Gruppenfotos gleichzeitig auf, die zum bestmöglichen Bild kombiniert werden.

Tippen Sie  an, um mehrere Fotos aufzunehmen. Halten Sie die Kamera ruhig und still, während die Fotos aufgenommen werden, um das bestmögliche Foto zu erzielen. Wenn die **Galerie** geöffnet wird, tippen Sie den gelben Rahmen um die einzelnen Gesichter an und wählen Sie die beste Aufnahme der einzelnen Motive aus. Nachdem Sie eine Aufnahme für jede Person ausgewählt haben, tippen Sie **Speichern** an, um die Bilder zu einem einzigen Bild zu kombinieren und um dieses zu speichern.

- **Sound&Shot:** Foto mit Ton aufnehmen.

Tippen Sie  an, um ein Foto aufzunehmen. Das Gerät nimmt eine Audioaufzeichnung von einigen Sekunden auf, nachdem ein Foto aufgenommen wird.



Wenn in diesem Modus Fotos aufgenommen werden, wird der Ton über das interne Mikrofon aufgenommen.

- **Drama:** Fotoserie aufnehmen und die Fotos zu einem Bild kombinieren, das den Bewegungsablauf zeigt.

Befolgen Sie zum Erhalten einer optimalen Aufnahme folgende Tipps. In anderen Aufnahmebedingungen werden Fotos möglicherweise nicht ordnungsgemäß aufgenommen.

- Halten Sie die Kamera ruhig und still, während die Fotos aufgenommen werden.
- Nehmen Sie Fotos von Motiven auf, die sich nur in eine Richtung bewegen.
- Nehmen Sie Fotos möglichst vor einem unbewegten Hintergrund auf.
- Nehmen Sie möglichst keine Fotos auf, wenn die Farbe von Motiv und Hintergrund sehr ähnlich ist.
- Vermeiden Sie es, Motive zu fotografieren, die nicht in den Sucher passen, weil sie zu nah oder zu weit weg bzw. zu lang sind (z. B. Busse oder Züge).

- **Animiertes Foto:** Animierte Fotos aus einem Video erstellen.
- **Klangfarbe (HDR):** Mit dieser Funktion nehmen Sie ein Foto mit einem verbesserten Kontrastverhältnis auf.

- **Radierer:** Verwenden Sie diese Funktion, um die Bewegungsspuren von sich bewegenden Motiven im Hintergrund zu entfernen.

Tippen Sie  an, um eine Fotoserie aufzunehmen. Das Gerät entfernt Bewegungsspuren von sich bewegenden Motiven. Tippen Sie zum Wiederherstellen des ursprünglichen Fotos **Bewegte Obj. zeigen** und anschließend den hervorgehobenen Bereich an.



Befolgen Sie zum Erhalten einer optimalen Aufnahme folgende Tipps.

- Halten Sie die Kamera ruhig und still, während die Fotos aufgenommen werden.
 - Nehmen Sie möglichst keine Fotos auf, wenn die Farbe von Motiv und Hintergrund sehr ähnlich ist.
 - Beim Aufnehmen von Fotos von einem Motiv, das sich sehr wenig oder sehr stark bewegt, erkennt die Kamera möglicherweise nicht alle Bewegungen.
 - Bewegen sich im Hintergrund mehrere Motive, erkennt die Kamera möglicherweise nicht alle Bewegungen.
- **Panorama:** Ein Foto aufnehmen, das aus mehreren einzelnen Fotos zusammengesetzt ist.
Befolgen Sie zum Erhalten einer optimalen Aufnahme folgende Tipps.
 - Bewegen Sie die Kamera langsam in eine Richtung.
 - Halten Sie den Sucher der Kamera innerhalb des Führungsrahmens.
 - Nehmen Sie möglichst keine Fotos von Motiven vor einem nicht erkennbaren Hintergrund, z. B. vor leerem Himmel oder einer leeren Wand, auf.
 - **Sport:** Verwenden Sie diese Einstellung für Motive, die sich schnell bewegen.
 - **Nachtmodus:** Verwenden Sie diese Einstellung für Bilder in dunkler Umgebung.
 - **Wasser:** Verwenden Sie diesen Modus für Aufnahmen unter Wasser.

Panoramafotos

Bei einem Panoramafoto handelt es sich um eine breite Landschaftsaufnahme, die aus mehreren einzelnen Aufnahmen besteht.



Tippen Sie **MODUS** → **Panorama** an.

Tippen Sie  an und bewegen Sie die Kamera in eine Richtung. Wenn der blaue Rahmen mit dem Sucher übereinstimmt, nimmt die Kamera ein weiteres Foto in der Panoramasequenz auf. Tippen Sie  an, um die Aufnahme zu beenden.

Wenn der Sucher nicht in der richtigen Richtung ist, werden keine Fotos mehr aufgenommen.



Videos aufnehmen

Ein Video aufnehmen

Tippen Sie  an, um ein Video aufzunehmen. Tippen Sie  an, um die Aufnahme anzuhalten. Tippen Sie  an, um die Aufnahme zu beenden.



Während der Aufnahme können Sie die folgenden Aktionen durchführen:

- Tippen Sie die Position an, die Sie scharfstellen möchten, um den Fokus zu ändern. Tippen Sie  an, um die Mitte des Bildschirms scharfzustellen.
- Tippen Sie  an, um während der Aufnahme ein Bild aus dem Video aufzunehmen.



Die Zoomfunktion steht möglicherweise bei der Aufnahme mit der höchsten Auflösung nicht zur Verfügung.

Aufnahmemodus

Tippen Sie  →  an, um den Aufnahmemodus zu ändern.

- **Normal:** Verwenden Sie diesen Modus für eine normale Qualität.
- **Für MMS:** Verwenden Sie diesen Modus, um die Qualität zu reduzieren, damit Sie das Video versenden können.

Vergrößern und verkleinern

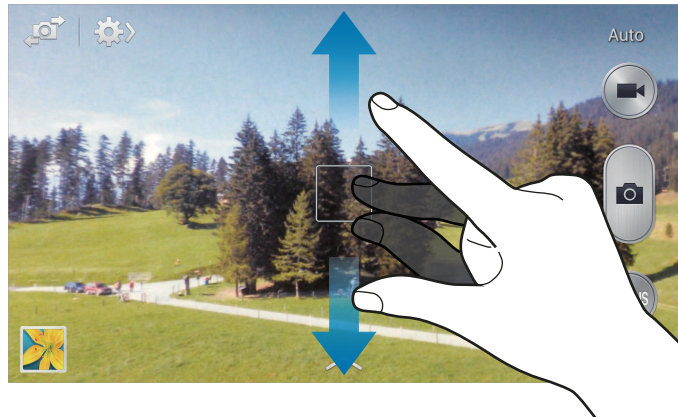

Verwenden Sie eine der folgenden Methoden:

- Vergrößern oder Verkleinern mit der Lautstärke-Taste.
- Zwei Finger auf dem Bildschirm auseinander bewegen zum Vergrößern und zwei Finger zusammen bewegen zum Verkleinern.



Der Effekt zum Vergrößern/Verkleinern ist verfügbar, wenn die Zoomfunktion während der Aufnahme eines Videos verwendet wird.

Aufnahme senden

Tippen Sie → an und wählen Sie dann eine der folgenden Optionen aus:



- **Aufnahme senden:** Foto über Wi-Fi Direct oder NFC direkt an ein anderes Gerät senden.
- **Foto mit Freunden teilen:** Einstellen, dass das Gerät das Gesicht einer Person erkennt, die Sie in einem Foto markiert haben, und dieser Person das Foto sendet.
- **ChatON-Foto teilen:** Foto über ChatON an ein anderes Gerät senden.
- **Remote-Sucher:** Beliebiges Gerät als Fernbedienung für die Kamera einstellen.

Fernbedienung der Kamera

Sie können ein Gerät als Sucher festlegen, um die Kamera per Fernbedienung zu steuern.

Tippen Sie → → **Remote-Sucher** an und verbinden Sie das Gerät und die Kamera anschließend mittels Wi-Fi Direct oder NFC. Tippen Sie an, um per Fernbedienung mit dem Gerät als Sucher ein Foto aufzunehmen.

Kameraeinstellungen konfigurieren

Tippen Sie  →  an, um die Kameraeinstellungen zu konfigurieren. Nicht alle der folgenden Optionen sind sowohl für den Fotokameramodus als auch für den Videokameramodus verfügbar. Die verfügbaren Optionen variieren je nach dem verwendeten Modus.

- **Auflösung / Auflösung:** Auflösung auswählen. Verwenden Sie eine höhere Auflösung, um eine höhere Qualität zu erzielen. Die Aufnahmen benötigen jedoch mehr Speicherplatz.
- **Gesichtserkennung:** Einstellen, dass das Gerät die Gesichter von Personen erkennt und Sie bei der Aufnahme von Fotos der Personen unterstützt.
- **Messung:** Messmethode auswählen. Hierdurch wird bestimmt, wie Lichtwerte berechnet werden. **Mittenbetont:** Das Hintergrundlicht wird in der Mitte der Szene gemessen. **Spot:** Der Lichtwert an einem bestimmten Ort wird gemessen. **Matrix:** Die ganze Szene wird ausgeglichen.
- **ISO:** ISO-Wert auswählen. Hierdurch wird die Lichtempfindlichkeit der Kamera gesteuert. Diese wird in Filmkamera-Äquivalenten gemessen. Niedrige Werte stehen für unbewegte oder hell beleuchtete Objekte. Höhere Werte stehen für Objekte, die sich schnell bewegen oder schwach beleuchtet sind.
- **Bildstabilisator:** Bildstabilisator aktivieren/deaktivieren. Der Bildstabilisator unterstützt das Scharfstellen, wenn die Kamera bewegt wird.
- **Speichern unter:** Das Originalfoto beim Aufnehmen von Fotos im Modus für satte Farbtöne löschen.
- **GPS-Tag:** Tag mit GPS-Standort an das Foto anfügen. Wenn Sie diese Funktion aktivieren, werden beim Aufnehmen von Fotos Alben in **Story-Album** erstellt.



- Um die GPS-Signale zu verbessern, sollten Sie nicht an Orten fotografieren, an denen das Signal behindert werden kann, z. B. zwischen Gebäuden, in tiefliegenden Gebieten oder bei schlechten Wetterbedingungen.
 - Ihr Standort ist möglicherweise auf Fotos vermerkt, wenn Sie diese in das Internet hochladen. Deaktivieren Sie die GPS-Tag-Einstellung, um dies zu verhindern.
- **Überprüfen:** Aufgenommene Fotos kurz anzeigen.
- **Lautstärketaste:** Lautstärke-Taste zum Steuern des Auslösers oder Zooms verwenden.
- **Selbstauslöser:** Zeitverzögerte Aufnahme.

- **Weißabgleich:** Geeigneten Weißabgleich auswählen, damit die Bilder über ein naturgetreues Farbspektrum verfügen. Die Einstellungen sind für bestimmte Lichtbedingungen ausgelegt. Diese Einstellungen ähneln dem Wärmebereich für den Weißabgleich und die Belichtung bei professionellen Kameras.
- **Belichtungswert:** Belichtungswert ändern. Über diese Einstellung wird festgelegt, wie viel Licht auf den Kamerasensor gelangt. Verwenden Sie bei weniger Licht eine höhere Belichtung.
- **Hilfslinien:** Hilfslinien im Sucher anzeigen, um die Bildgestaltung bei der Auswahl der Motive zu vereinfachen.
- **Fotolicht:** Fotolicht aktivieren oder deaktivieren.
- **Sprachsteuerung:** Fotos über Sprachbefehle aufnehmen.
- **Kontextabhängige Dateinamen:** Einstellen, dass die Kamera kontextabhängige Tags anzeigt. Aktivieren Sie diese Funktion, um Tag Buddy in **Galerie** und **Story-Album** zu verwenden.
- **Spiegelverkehrt speichern:** Bild umkehren, um ein Spiegelbild des ursprünglichen Bilds zu erstellen.
- **Speicher:** Speicherort zum Speichern auswählen.
- **Zurücksetzen:** Kameraeinstellungen zurücksetzen.

Schnellzugriffe

Organisieren Sie Schnellzugriffe für einen einfachen Zugriff auf die verschiedenen Kameraoptionen. Drücken Sie die Menü-Taste und tippen Sie dann **Schnelleinst. bearbeiten** an.

Berühren und halten Sie eine Option und ziehen Sie sie an eine Position am oberen Bildschirmrand. Sie können die anderen Symbole in der Liste verschieben, indem Sie sie antippen und ziehen.

Galerie

In der Galerie können Sie Bilder und Videos anzeigen.

Tippen Sie auf dem Anwendungsbildschirm **Galerie** an.



- Einige Dateiformate werden abhängig von der auf dem Gerät installierten Software nicht unterstützt.
- Einige Dateien werden aufgrund der verwendeten Codierungsmethode u. U. nicht ordnungsgemäß wiedergegeben.

Bilder anzeigen

Nach dem Start der **Galerie** werden verfügbare Ordner angezeigt. Wird ein Bild von einer anderen Anwendung wie etwa **E-Mail** gespeichert, wird der Ordner **Download**, der das Bild enthält, automatisch angelegt. Gleichermaßen wird bei der Aufnahme eines Screenshots automatisch der Ordner **Screenshots** angelegt. Wählen Sie einen Ordner aus, den Sie öffnen möchten.

In den Ordnern werden die Bilder nach Erstellungsdatum angezeigt. Wählen Sie ein Bild aus, um es im Vollbildmodus anzuzeigen.

Scrollen Sie nach links oder rechts, um das nächste bzw. das vorherige Bild anzuzeigen.

Vergrößern und verkleinern

Verwenden Sie eine der folgenden Methoden, um ein Bild zu vergrößern:

- Zum Vergrößern zweimal auf eine beliebige Stelle tippen.
- Zum Vergrößern an einer beliebigen Stelle zwei Finger auseinander bewegen. Zum Verkleinern Finger zusammen bewegen oder zweimal tippen, um zurückzukehren.



Bilder mit der Bewegungsfunktion anzeigen

Mit der Bewegungsfunktion können Sie eine Funktion mit einer bestimmten Bewegung ausführen.

Tippen Sie auf dem Anwendungsbildschirm **Einstellungen** → **Mein Gerät** → **Bewegungen und Gesten** → **Bewegung** an, ziehen Sie den Schalter **Bewegung** nach rechts und schalten Sie anschließend die Schalter für die einzelnen Funktionen ein.

Um die Verwendung einer Bewegungsfunktion zu beenden, schalten Sie den Schalter für die jeweilige Funktion aus.

Videos wiedergeben

Bei Videodateien wird das Symbol  in der Vorschau angezeigt. Wählen Sie ein Video aus, das Sie abspielen möchten, und tippen Sie  an.

Segmente eines Videos zuschneiden

Wählen Sie ein Video aus und tippen Sie  an. Bewegen Sie die Startklammer zum gewünschten Anfangspunkt und die Endklammer zum gewünschten Endpunkt und speichern Sie anschließend das Video.

Bilder bearbeiten

Drücken Sie, während ein Bild angezeigt wird, die Menü-Taste und verwenden Sie die folgenden Funktionen:

- **Favorit:** Das Bild zu den Favoriten hinzufügen.
- **Diashow:** Diashow mit den Bildern im aktuellen Ordner starten.
- **Fotorahmen:** Kommentar unter dem Bild einfügen. Das bearbeitete Bild wird im Ordner **Photo frame** gespeichert.
- **Fotonotiz:** Kommentar auf der Rückseite des Bilds hinzufügen. Tippen Sie  an, um die Notiz zu bearbeiten.
- **In Zwischenablage kopieren:** In die Zwischenablage kopieren.
- **Drucken:** Bild über eine USB- oder WLAN-Verbindung drucken. Das Gerät ist nur mit einigen Druckern von Samsung kompatibel.
- **Umbenennen:** Datei umbenennen.
- **Foto mit Freunden teilen:** Bild an eine Person senden, deren Gesicht im Bild markiert ist.
- **Nach links drehen:** Gegen den Uhrzeigersinn drehen.
- **Nach rechts drehen:** Im Uhrzeigersinn drehen.
- **Zuschneiden:** Bild durch Ändern der Größe des blauen Rahmens zuschneiden und speichern.
- **Text erkennen:** **Text- & Bildscanner** starten, um Text aus einem Bild zu extrahieren.
- **Nach Geräten suchen:** Geräte mit aktivierter Medienfreigabe suchen.
- **Einstellen als:** Bild als Hintergrundbild oder Kontaktbild festlegen.
- **Details:** Bilddetails anzeigen.
- **Einstellungen:** Galerieeinstellungen ändern.

Bilder ändern

Beim Bearbeiten eines Bilds können Sie  antippen und die folgenden Funktionen verwenden:

- **Drehen:** Bild drehen.
- **Bildausschnitt:** Bild zuschneiden.
- **Farbe:** Sättigung oder Helligkeit des Bilds anpassen.



- **Effekt:** Effekte auf das Bild anwenden.
- **Portrait:** Rote Augen korrigieren, Gesichter anpassen und retuschieren oder Hintergrund weichzeichnen.
- **Aufkleber:** Aufkleber anfügen.
- **Zeichnung:** Auf dem Bild zeichnen.
- **Rahmen:** Rahmen auf das Bild anwenden.

Lieblingsbilder

Drücken Sie, während ein Bild angezeigt wird, die Menü-Taste und tippen Sie dann **Favorit** an, um das Bild der Favoritenliste hinzuzufügen.



Bilder löschen

Verwenden Sie eine der folgenden Methoden:

- Drücken Sie in einem Ordner die Menü-Taste, tippen Sie **Element auswählen** an, wählen Sie Bilder aus, indem Sie die entsprechenden Kontrollkästchen aktivieren, und tippen Sie anschließend  an.
- Tippen Sie, während ein Bild angezeigt wird,  an.

Bilder freigeben

Verwenden Sie eine der folgenden Methoden:

- Drücken Sie in einem Ordner die Menü-Taste, tippen Sie **Element auswählen** an, wählen Sie Bilder aus, indem Sie die entsprechenden Kontrollkästchen aktivieren, und tippen Sie anschließend  an, um die Bilder zu versenden.
- Tippen Sie, während ein Bild angezeigt wird,  an, um es zu versenden oder über soziale Netzwerke freizugeben.

Als Hintergrundbild einrichten

Drücken Sie, während ein Bild angezeigt wird, die Menü-Taste und tippen Sie **Einstellen als** an, um das Bild als Hintergrundbild festzulegen oder einem Kontakt zuzuweisen.

Gesichter markieren

Drücken Sie die Menü-Taste, tippen Sie **Einstellungen** an und aktivieren Sie anschließend das Kontrollkästchen **Gesichts-Tag**. Das erkannte Gesicht wird in einem Bild mit einem gelben Rahmen umrandet. Tippen Sie das Gesicht an, tippen Sie **Namen hinzufügen** an und wählen Sie einen Kontakt aus oder fügen Sie einen Kontakt hinzu.

Wird das Gesichts-Tag auf einem Bild angezeigt, tippen Sie das Gesichts-Tag an und verwenden Sie die verfügbaren Optionen, um beispielsweise einen Anruf zu tätigen oder Nachrichten zu senden.



Die Gesichtserkennung schlägt möglicherweise in Abhängigkeit des Winkels und der Größe des Gesichts, der Hautfarbe, des Gesichtsausdrucks, der Lichtbedingungen oder von Schmuckgegenständen, die die Person trägt, fehl.

Tag Buddy verwenden

Drücken Sie die Menü-Taste und tippen Sie **Einstellungen** → **Tag-Buddy** an. Ziehen Sie dann den Schalter **Tag-Buddy** nach rechts, um beim Öffnen eines Bilds ein Kontext-Tag (Wetter, Standort, Datum und Name der Person) anzuzeigen.

Story-Album

Mit dieser Anwendung können Sie ein eigenes digitales Album für Ihre Geschichten erstellen, indem Sie die Bilder übersichtlich und automatisch anordnen.

Tippen Sie auf dem Anwendungsbildschirm **Story-Album** an.

Story Album erstellen

Tippen Sie **Album erstellen** → **Nach Tag-Informationen** an, um ein Story Album automatisch zu erstellen. Wählen Sie Kriterien aus und tippen Sie dann **Bilder suchen** an. Geben Sie einen Titel für das Album ein, wählen Sie ein Design aus und tippen Sie anschließend **Album erstellen** an.

Tippen Sie **Album erstellen** → **Aus Galerie** an, um das Album manuell zu erstellen.

Empfohlene Alben erstellen

Wenn Sie Fotos an einem Ort aufnehmen, sortiert das Gerät Ihre Fotos anhand Ihrer festgelegten Kriterien automatisch in Alben und schlägt das Erstellen der neuen Alben vor.

Drücken Sie die Menü-Taste, tippen Sie **Einstellungen** → **Heimatort** an und legen Sie eine Methode zum Erkennen des Orts fest. Wählen Sie einen Albumtyp aus und legen Sie die Mindestanzahl der Fotos fest.

Beim Aufnehmen von Fotos, die die festgelegten Kriterien erfüllen, schlägt das Gerät das Erstellen eines Albums vor.

Tippen Sie **Album erstellen** → **Aus Vorschlägen** an. Wählen Sie ein Album aus, geben Sie einen Titel für das Album ein und tippen Sie anschließend **Album erstellen** an.



Das Gerät schlägt das Erstellen von Ordnern in Story Album vor, wenn Sie die festgelegte Anzahl von Fotos an einem Tag überschreiten.

Story Album anzeigen

Wählen Sie ein Story Album aus. Das Titelbild erscheint auf der ersten Seite. Blättern Sie nach links oder rechts, um Bilder im Story Album anzuzeigen.

Drücken Sie, während ein Bild angezeigt wird, die Menü-Taste und verwenden Sie die folgenden Funktionen:

- **Inhalt hinzufügen:** Weitere Inhalte zum Album hinzufügen.
- **Inhalt entfernen:** Inhalte aus dem Album löschen.
- **Bearbeiten:** Seitenlayout ändern oder die Bilder auf der aktuellen Seite bearbeiten.
- **Theme ändern:** Design für das Seitenlayout ändern.
- **Diashow:** Diashow mit den Bildern im aktuellen Album starten.
- **Senden via:** Album an andere senden.
- **Drucken:** Album über eine USB- oder WLAN-Verbindung drucken. Das Gerät ist nur mit einigen Druckern von Samsung kompatibel.
- **Fotoalbum bestellen:** Ein gedrucktes Exemplar des Albums bestellen.
- **Exportieren:** Exportiert das Album an andere Speicherorte.
- **Album löschen:** Album löschen.

Bilder bearbeiten

Tippen Sie das Bild der Seite in einem Album an.

Tippen Sie  an, um einen Titel hinzuzufügen.

Tippen Sie  an, um das Bild an andere zu senden.

Tippen Sie  an, um das Bild zu löschen.

Tippen Sie auf , um Effekte auf das Bild anzuwenden.

Drücken Sie zum Starten einer Diashow die Menü-Taste und tippen Sie dann **Diashow** → **Diashow starten** an.

Drücken Sie die Menü-Taste und tippen Sie dann **Als Cover** an, um das Bild als Titelbild des Albums festzulegen.

Drücken Sie die Menü-Taste und tippen Sie dann **Nach links drehen** an, um das Bild gegen den Uhrzeigersinn zu drehen.

Drücken Sie die Menü-Taste und tippen Sie dann **Nach rechts drehen** an, um das Bild im Uhrzeigersinn zu drehen.

Video

Mit dieser Anwendung können Sie Videodateien wiedergeben.

Tippen Sie auf dem Anwendungsbildschirm **Video** an.



- Sie sollten den Bildschirm des Geräts während der Wiedergabe eines DivX-Video-On-Demand nicht sperren. Bei jedem Sperren des Bildschirms während der Wiedergabe eines DivX-Video-On-Demand wird Ihre verfügbare Vermietungszählung um eins vermindert.
- Einige Dateiformate werden abhängig von der Software des Geräts nicht unterstützt.
- Einige Dateien werden aufgrund der verwendeten Codierungsmethode u. U. nicht ordnungsgemäß wiedergegeben.

Videos wiedergeben

Wählen Sie ein Video zur Wiedergabe aus.

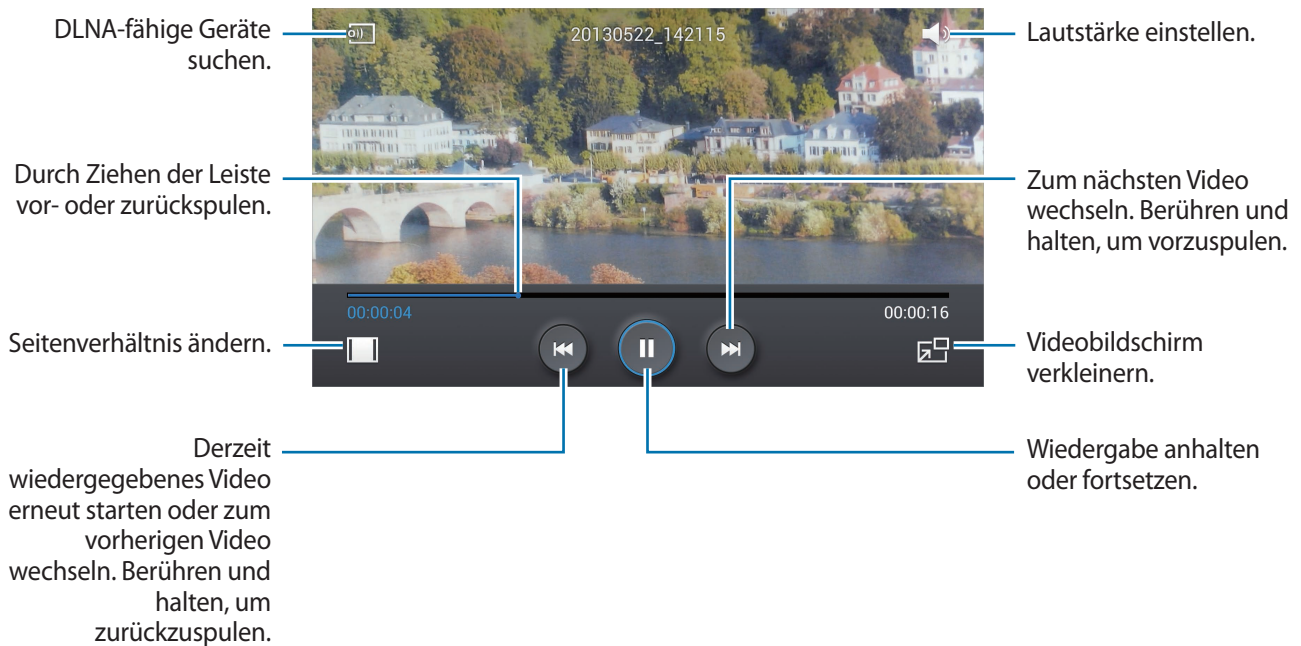

Videos löschen

Drücken Sie die Menü-Taste, tippen Sie **Löschen** an, wählen Sie die zu entfernenden Videos aus, indem Sie sie ankreuzen, und tippen Sie dann **Löschen** an.

Videos freigeben

Drücken Sie die Menü-Taste, tippen Sie **Senden via** an, wählen Sie Videos aus, indem Sie sie ankreuzen, und tippen Sie **OK** an. Wählen Sie anschließend eine Freigabemethode aus.

Pop-up-Videoplayer verwenden

Verwenden Sie diese Funktion, um andere Anwendungen zu nutzen, ohne den Videoplayer schließen zu müssen. Tippen Sie während der Wiedergabe eines Videos  an, um den Pop-Up-Player zu verwenden. Bewegen Sie zwei Finger auf dem Bildschirm auseinander, um den Player zu vergrößern, oder bewegen Sie die Finger zusammen, um ihn zu verkleinern. Ziehen Sie den Player zum Verschieben an eine andere Stelle.

Videos kaufen

Tippen Sie **Download** → **Store öffnen** an und wählen Sie ein Video aus.

YouTube

Mit dieser Anwendung können Sie Videos von der YouTube-Website wiedergeben.

Tippen Sie auf dem Anwendungsbildschirm **YouTube** an.



Diese Anwendung ist je nach Region oder Dienstanbieter u. U. nicht verfügbar.

Videos wiedergeben

Tippen Sie  an und geben Sie ein Schlüsselwort ein. Wählen Sie eines der Suchergebnisse aus, um ein Video wiederzugeben.

Drehen Sie das Gerät ins Querformat, um das Video im Vollbildmodus wiederzugeben.

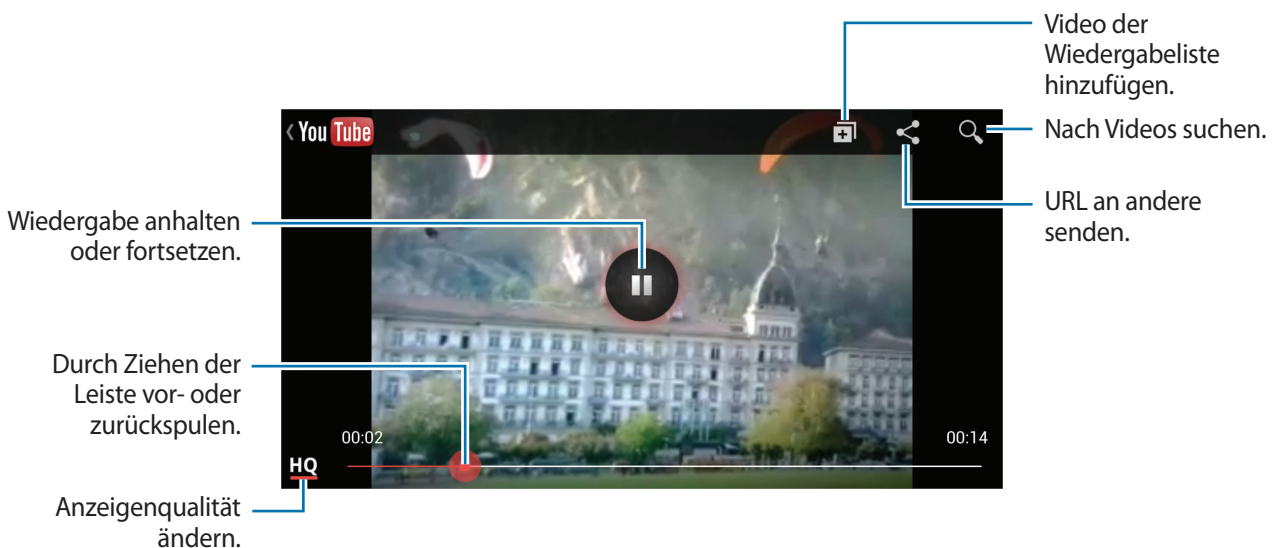

Videos freigeben

Wählen Sie das Video aus, das Sie anzeigen möchten, tippen Sie  an und wählen Sie eine Freigabemethode aus.

Videos hochladen

Wählen Sie Ihr Konto aus, tippen Sie  an, wählen Sie ein Video aus, geben Sie Informationen zu dem Video ein und tippen Sie  an.

Flipboard

Verwenden Sie diese Anwendung zum Zugreifen auf Ihre personalisierten Zeitschriften.

Tippen Sie auf dem Anwendungsbildschirm **Flipboard** an.









Diese Anwendung ist je nach Region oder Dienstanbieter u. U. nicht verfügbar.

Streichen Sie zum Erstellen eines Flipboards auf der Begrüßungsseite nach oben, wählen Sie Nachrichtenthemen aus und tippen Sie anschließend **Flipboard erstellen** an.

Wählen Sie eine Titelgeschichte oder ein Thema aus, streichen Sie über das Display, um durch die Flipboard-Seiten zu navigieren, und wählen Sie einen Artikel aus, den Sie lesen möchten.

Beim Lesen eines Artikels können Sie folgende Symbole verwenden:

-  : Vorherige Seite.
-  : Artikel als "Gefällt mir"-Eintrag in Facebook einrichten.
-  : Artikel zur Favoritenliste in Twitter hinzufügen.
-  : Kommentare anderer Personen zum Artikel anzeigen.
-  : Artikel über Twitter teilen.
-  : Artikel teilen.

Anwendungs- und Medienstores

Play Store

Über diese Anwendung können Sie Apps und Spiele kaufen, herunterladen und auf dem Gerät verwenden.

Tippen Sie auf dem Anwendungsbildschirm **Play Store** an.



Diese Anwendung ist je nach Region oder Dienstanbieter u. U. nicht verfügbar.

Anwendungen installieren

Sie können die Anwendungen nach Kategorien durchsuchen oder  antippen, um anhand eines Schlüsselworts zu suchen.

Wählen Sie eine Anwendung aus, um Informationen anzuzeigen. Tippen Sie **Installieren** an, um die Anwendung herunterzuladen. Ist die Anwendung kostenpflichtig, tippen Sie den Preis an und befolgen Sie die Anweisungen auf dem Bildschirm, um den Kauf durchzuführen.



- Wenn eine neue Version einer installierten Anwendung verfügbar ist, wird ein Updatesymbol am oberen Bildschirmrand angezeigt, um Sie auf das Update hinzuweisen. Öffnen Sie das Benachrichtigungsbedienfeld und tippen Sie das Symbol an, um die Anwendung zu aktualisieren.
- Wenn Sie Anwendungen installieren möchten, die Sie von anderen Quellen heruntergeladen haben, tippen Sie auf dem Anwendungsbildschirm **Einstellungen** → **Optionen** → **Sicherheit** → **Unbekannte Quellen** an.

Anwendungen deinstallieren

Sie können im **Play Store** erworbene Anwendungen deinstallieren.

Drücken Sie die Menü-Taste, tippen Sie **Meine Apps** an, wählen Sie in der Liste der installierten Anwendungen eine zu löschende Anwendung aus und tippen Sie **Deinstallieren** an.

Samsung Hub

Mit dieser Anwendung können Sie Multimediainhalte erwerben und herunterladen. Sie können den Inhalt auch auf dem Gerät verwalten.

Tippen Sie auf dem Anwendungsbildschirm **Samsung Hub** an.

Multimediainhalte erwerben

Wählen Sie eine Dienstkategorie und dann Medieninhalte aus und schließen Sie den Kaufvorgang ab.

Inhalte auf dem Gerät verwalten

Wählen Sie eine Dienstkategorie aus, blättern Sie nach links und verwalten Sie anschließend Inhalte auf dem Gerät.

Samsung Apps

Über diese Anwendung können Sie speziell für Samsung-Geräte vorgesehene Apps kaufen und herunterladen. Weitere Informationen finden Sie unter www.samsungapps.com

Tippen Sie auf dem Anwendungsbildschirm **Samsung Apps** an.



Diese Anwendung ist je nach Region oder Dienstanbieter u. U. nicht verfügbar.

Anwendungen installieren

Sie können Anwendungen nach Kategorien durchsuchen. Tippen Sie **KATEGORIE** an, um eine Kategorie auszuwählen.

Wenn Sie eine Anwendung suchen möchten, tippen Sie am oberen Bildschirmrand  an und geben Sie ein Schlüsselwort in das Suchfeld ein.

Wählen Sie eine Anwendung aus, um Informationen anzuzeigen. Tippen Sie **Gratis** an, um die Anwendung herunterzuladen. Ist die Anwendung kostenpflichtig, tippen Sie den Preis an und befolgen Sie die Anweisungen auf dem Bildschirm, um den Kauf durchzuführen.



Wenn eine neue Version einer installierten Anwendung verfügbar ist, wird ein Updatesymbol am oberen Bildschirmrand angezeigt, um Sie auf das Update hinzuweisen. Öffnen Sie das Benachrichtigungsbedienfeld und tippen Sie das Symbol an, um die Anwendung zu aktualisieren.

Play Music

Hören Sie mit dieser Anwendung Musik auf dem Gerät oder streamen Sie Musik über den Cloud-Dienst von Google.

Tippen Sie auf dem Anwendungsbildschirm **Play Music** an.



Diese Anwendung ist je nach Region oder Dienstanbieter u. U. nicht verfügbar.

Wählen Sie zum Wiedergeben von Musik eine Musikkategorie aus oder teilen Sie Lieder mit anderen, indem Sie sie in den Google-Cloudspeicher hochladen.

Dienstprogramme



S Memo

Mit dieser Anwendung können Sie ein Memo mit Bildern und Sprachaufnahmen erstellen.

Tippen Sie auf dem Anwendungsbildschirm **S Memo** an.

Memos erstellen

Erstellen Sie Memos mit erweitertem Inhalt, indem Sie mit dem Finger Skizzen zeichnen oder Bilder und Sprachmemos hinzufügen.

Tippen Sie **+** an, um auf dem Bildschirm zu schreiben oder zu zeichnen, oder tippen Sie **+** an, um Text über die Tastatur einzugeben.

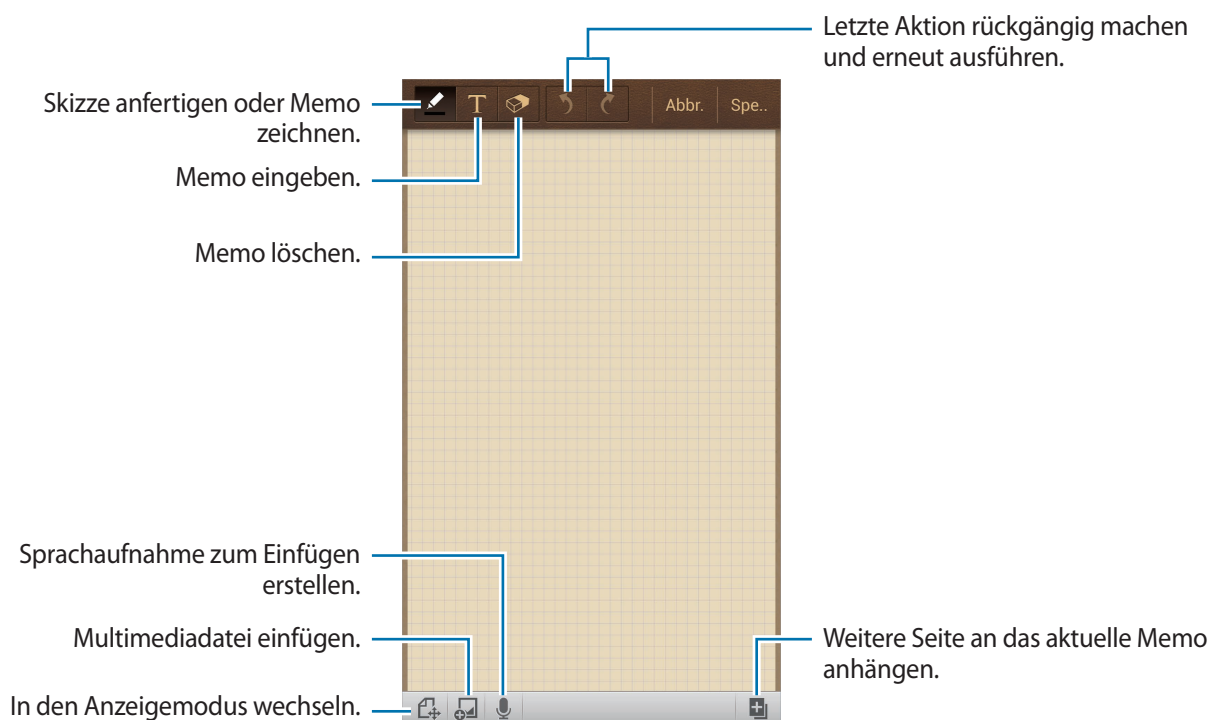

Tippen Sie beim Verfassen von Memos erneut  an, um den Stifttyp, die Linienstärke oder die Stiftfarbe zu ändern.



Tippen Sie beim Entfernen des handgeschriebenen Memos erneut  an, um die Radierergröße zu ändern. Durch Antippen von **Alle löschen** können Sie zudem das ganze Memo löschen.



Zum Ändern des Hintergrunds für das Blatt drücken Sie die Menü-Taste und tippen Sie dann **Hintergrund ändern** an.

Drücken Sie die Menü-Taste und tippen Sie dann **Tag hinzufügen** an, um Tags hinzuzufügen.

Multimediateien oder Sprachaufnahmen einfügen

Tippen Sie  an, um Multimediateien einzufügen. Tippen Sie  an, um eine Sprachaufnahme einzufügen.

In den Memos suchen

Sie können in den Miniaturansichten der Memos navigieren, indem Sie nach oben oder unten scrollen.

Wenn Sie nach einem Memo suchen möchten, drücken Sie die Menü-Taste und tippen Sie dann **Suche** an.

Zum Löschen von Memos drücken Sie die Menü-Taste und tippen Sie dann **Löschen** an.

Wenn Sie Memos nach Datum, Titel, Tag oder anderen Kriterien sortieren möchten, drücken Sie die Menü-Taste und tippen Sie dann **Sortieren nach** an.

Zum Ändern des Anzeigemodus drücken Sie die Menü-Taste und tippen Sie dann **Listenansicht** an.

Drücken Sie die Menü-Taste und tippen Sie dann **Importieren** an, um ein Memo durch Importieren einer Datei zu erstellen.

Um Memos in einem anderen Dateiformat zu exportieren, drücken Sie die Menü-Taste und tippen Sie dann **Exportieren** an.

Drücken Sie zum Erstellen eines Ordners die Menü-Taste und tippen Sie dann **Ordner erstellen** an.

Um die Reihenfolge der Memos zu ändern, drücken Sie die Menü-Taste und tippen Sie dann **Reihenfolge ändern** an.

Sie können Memos auch in einen anderen Ordner verschieben, indem Sie die Menü-Taste drücken und dann **Verschieben** antippen.

Zum Kopieren von Memos drücken Sie die Menü-Taste und tippen Sie dann **Kopieren** an.

Um die Einstellungen für S Memo zu ändern, drücken Sie die Menü-Taste und tippen Sie dann **Einstellungen** an.

Zum Aufrufen der Hilfe für S Memo drücken Sie die Menü-Taste und tippen Sie dann **Hilfe** an.

Drücken Sie die Menü-Taste und tippen Sie dann **Sichern und Wiederherstellen** an, um Memos auf dem USB-Speicher zu sichern oder davon wiederherzustellen.

Memo anzeigen

Tippen Sie die Miniaturansicht eines Memos an, um es zu öffnen.

Zum Löschen von Memos drücken Sie die Menü-Taste und tippen Sie dann **Löschen** an.

Sie können das Memo auch an andere senden, indem Sie die Menü-Taste drücken und dann **Senden via** antippen.

Drücken Sie die Menü-Taste und tippen Sie **Exportieren** an, um das Memo als Bild- oder PDF-Datei zu speichern.

Sie können das Memo der Favoritenliste hinzuzufügen, indem Sie die Menü-Taste drücken und dann **Zu Favoriten hinzufügen** antippen.

Sie können das Memo als Termin speichern, indem Sie die Menü-Taste drücken und dann **Ereignis erstellen** antippen.

Drücken Sie die Menü-Taste und tippen Sie dann **Einstellen als** an, um das Memo als Widget oder Hintergrundbild für den Home-Bildschirm festzulegen.

Wenn Sie das Memo über eine USB- oder WLAN-Verbindung drucken möchten, drücken Sie die Menü-Taste und tippen Sie dann **Drucken** an. Das Gerät ist nur mit einigen Druckern von Samsung kompatibel.

Tippen Sie zum Bearbeiten des Memos  an.

Tippen Sie  an, um die Sprachaufnahme wiederzugeben.

S Planner

Mit dieser Anwendung können Sie Termine und Aufgaben verwalten.

Tippen Sie auf dem Anwendungsbildschirm **S Planner** an.

Termine oder Aufgaben erstellen

Tippen Sie **+** an und führen Sie eine der folgenden Aktionen aus:

- **Ereignis hinzufügen:** Termin mit optionaler Einstellung für Wiederholung eingeben.
- **Aufgabe hinzufügen:** Aufgabe mit optionaler Einstellung für Wiederholung eingeben.
- **Memo hinzufügen:** Handschriftliches Memo erstellen, um es einem Datum hinzuzufügen.

Tippen Sie ein Datum an, um es auszuwählen, und tippen Sie es erneut an, um einen Termin oder eine Aufgabe schneller zu erstellen.



Geben Sie einen Titel ein und wählen Sie aus, welcher Kalender verwendet oder synchronisiert werden soll. Tippen Sie dann **Ereignisdetails bearb.** oder **Aufgabendetails bearb.** an, um weitere Details hinzuzufügen (z. B. wie oft der Termin wiederholt werden soll bzw. eine Erinnerung oder einen Ort für den Termin).

Fügen Sie eine Karte mit dem Ort des Termins an. Geben Sie den Ort im Feld **Ort** ein, tippen Sie auf  neben dem Feld und geben Sie dann den genauen Ort an, indem Sie diesen auf der angezeigten Karte berühren und halten.

Fügen Sie ein Memo aus S Memo an. Tippen Sie **Memos** an und verfassen Sie ein neues Memo oder wählen Sie ein vorhandenes Memo aus.

Fügen Sie ein Bild an. Tippen Sie **Eigene Bilder** an und nehmen Sie ein Foto auf oder wählen Sie ein vorhandenes Bild aus.

Memos zu einem Datum hinzufügen

Berühren und halten Sie ein Datum, um es auszuwählen. Der Notizblock wird angezeigt.

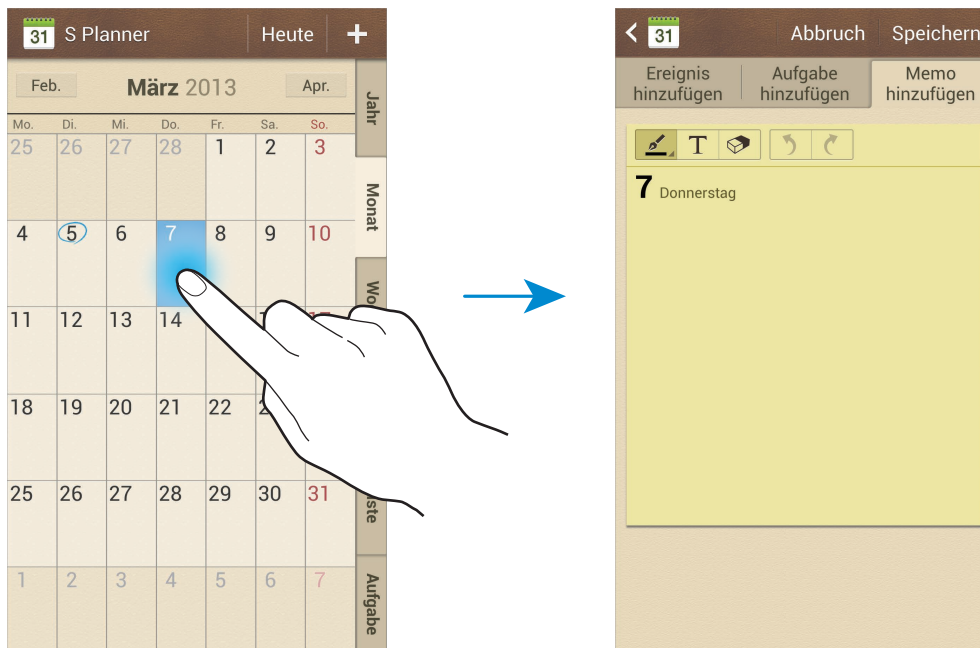

Mit Google-Kalender synchronisieren

Tippen Sie auf dem Anwendungsbildschirm **Einstellungen** → **Konten** → **Google** und dann unter **Meine Konten** → ein Google-Konto → **Kalender synchronisieren** an. Wenn Sie zur Aktualisierung eine manuelle Synchronisation durchführen möchten, tippen Sie auf dem Anwendungsbildschirm **S Planner** an, drücken Sie die Menü-Taste und tippen Sie dann **Sync** an.

Drücken Sie zum Anzeigen von synchronisierten Terminen oder Aufgaben die Menü-Taste, tippen Sie **Kalender** → **Anzeige** an, wählen Sie das gewünschte Google-Konto aus und tippen Sie anschließend **OK** an.

Kalendertyp ändern

Wählen Sie auf der rechten Seite des Bildschirms einen der verfügbaren Kalendertypen aus (z. B. Jahres-, Monats- oder Wochenkalender). Sie können den Kalendertyp ändern, indem Sie die Finger zusammenbewegen. Bewegen Sie beispielsweise die Finger zusammen, um vom Monatskalender zum Jahreskalender zu wechseln, und bewegen Sie die Finger auseinander, um wieder vom Jahreskalender zum Monatskalender zu wechseln.

Termine suchen

Drücken Sie die Menü-Taste, tippen Sie **Suche** an und geben Sie dann ein zu suchendes Schlüsselwort ein.

Tippen Sie am oberen Bildschirmrand **Heute** an, um die Termine für den aktuellen Tag anzuzeigen.

Termine löschen

Wählen Sie ein Datum oder einen Termin aus, drücken Sie die Menü-Taste und tippen Sie dann **Löschen** an.

Termine freigeben

Wählen Sie einen Termin aus, drücken Sie die Menü-Taste, tippen Sie **Senden via** an und wählen Sie dann eine Freigabemethode aus.

Dropbox



Mit dieser Anwendung können Sie Dateien im Dropbox-Cloudspeicher speichern. Zudem können Sie die Dateien über Dropbox für andere freigeben. Wenn Sie Dateien in Dropbox speichern, wird das Gerät automatisch mit dem Webserver und anderen Computern, auf denen Dropbox installiert ist, synchronisiert.

Tippen Sie auf dem Anwendungsbildschirm **Dropbox** an.





Diese Anwendung ist je nach Region oder Dienstanbieter u. U. nicht verfügbar.

Wenn Sie Dropbox zum ersten Mal ausführen, tippen Sie **Starten** an, um es zu aktivieren. Befolgen Sie die Anweisungen auf dem Bildschirm, um die Einrichtung durchzuführen.

Wenn Dropbox aktiviert ist, werden mit der Kamera des Geräts aufgenommene Fotos und Videos automatisch zu Dropbox hochgeladen. Tippen Sie zum Anzeigen der hochgeladenen Fotos oder Videos  an. Tippen Sie zum Versenden oder Löschen von Dateien oder zum Erstellen von Alben  an und wählen Sie anschließend Dateien aus.

Tippen Sie zum Hochladen von Dateien zu Dropbox  an, drücken Sie die Menü-Taste und tippen Sie dann **Hier hochladen** → **Fotos oder Videos** oder **Andere Dateien** an. Wählen Sie zum Öffnen von Dateien bei Dropbox eine Datei aus.

Tippen Sie  an, während Sie die Bilder oder Videos anzeigen, um sie der Favoritenliste hinzuzufügen. Tippen Sie zum Öffnen von Dateien in der Favoritenliste  an.

Cloud

Über diese Funktion können Sie Dateien mit Ihrem Samsung-Konto oder Dropbox synchronisieren oder Einstellungen und Anwendungsdaten sichern.

Tippen Sie auf dem Anwendungsbildschirm **Einstellungen** → **Konten** → **Cloud** an.



Diese Funktion ist je nach Region oder Dienstanbieter u. U. nicht verfügbar.

Mit dem Samsung-Konto synchronisieren

Tippen Sie Ihr Samsung-Konto oder **Sync-Einstellungen** an, um Dateien zu synchronisieren.

Daten sichern oder wiederherstellen

Tippen Sie **Datensicherung** an, um Daten mit Ihrem Samsung-Konto zu sichern oder wiederherzustellen.

Mit Dropbox synchronisieren

Tippen Sie **Mit Dropbox-Konto verlinken** an und geben Sie dann das Dropbox-Konto ein. Befolgen Sie die Anweisungen auf dem Bildschirm, um die Einrichtung durchzuführen.

Nach der Anmeldung und nachdem Sie **Zulassen** angetippt haben, synchronisiert das Gerät automatisch Dateien mit Dropbox, wenn Sie Änderungen vornehmen.

Uhr

Mit dieser Anwendung können Sie Alarmer einstellen, die Zeit an jedem beliebigen Ort auf der Welt anzeigen, die Dauer eines Ereignisses messen, einen Timer einstellen oder die Tischuhr verwenden.

Tippen Sie auf dem Anwendungsbildschirm **Uhr** an.

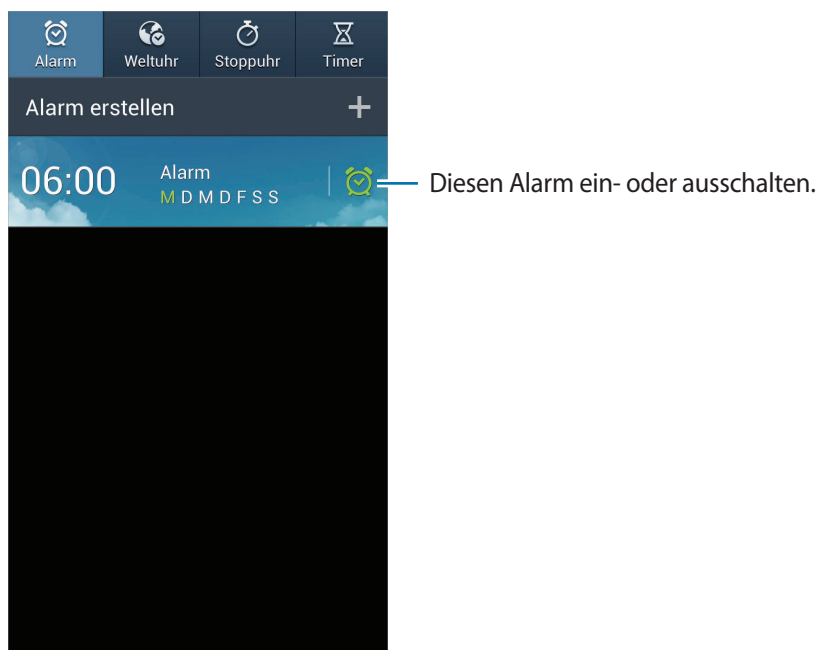



Alarm

Alarmer einstellen

Tippen Sie **Alarm erstellen** an, stellen Sie eine Zeit für den Alarm ein, wählen Sie die Tage aus, an denen der Alarm wiederholt werden soll, und tippen Sie dann auf **Speichern**.

- **Standortalarm:** Standort festlegen. Der Alarm ertönt nur, wenn Sie sich an dem Ort befinden.
- **Erinnern:** Legen Sie ein Intervall und die Anzahl der Wiederholungen für den Alarm nach der eingestellten Zeit fest.
- **Intelligenter Alarm:** Legen Sie die Zeit fest, zu der der Alarm vor der eingestellten Zeit ertönt.

Alarmer beenden

Ziehen Sie  aus dem großen Kreis, um einen Alarm zu beenden. Ziehen Sie  aus dem großen Kreis, um den Alarm nach einer vorgegebenen Zeit zu wiederholen.

Alarmer löschen

Berühren und halten Sie den Alarm und tippen Sie dann **Löschen** an.

Weltuhr

Uhren erstellen

Tippen Sie **Stadt hinzufügen** an und geben Sie den Namen einer Stadt ein oder wählen Sie eine Stadt aus der Städte­liste aus.

Berühren und halten Sie die Uhr und tippen Sie **DST-Einstellungen** an, um die Sommerzeit auf die Uhr anzuwenden.

Uhren löschen

Berühren und halten Sie die Uhr und tippen Sie dann **Löschen** an.

Stoppuhr

Tippen Sie **Starten** an, um die Dauer eines Ereignisses zu messen. Tippen Sie **Runde** an, um Rundenzeiten aufzuzeichnen.

Tippen Sie **Zurücksetzen** an, um die aufgezeichneten Rundenzeiten zu löschen.

Timer

Stellen Sie die Dauer ein und tippen Sie **Starten** an.

Ziehen Sie  aus dem großen Kreis, wenn der Timer ertönt.

Tischuhr

Tippen Sie  an, um das Wetter im Vollbildmodus anzuzeigen.

Rechner

Mit dieser Anwendung können Sie sowohl einfache als auch komplexe Berechnungen durchführen.

Tippen Sie auf dem Anwendungsbildschirm **Rechner** an.

Drehen Sie das Gerät ins Querformat, um den wissenschaftlichen Rechner anzuzeigen. Wenn die Option **Bildschirm drehen** deaktiviert ist, drücken Sie die Menü-Taste und tippen Sie dann **Wissenschaftlicher Taschenrechner** an.

Tippen Sie  an, um das Tastenfeld auszublenden und den Berechnungsverlauf anzuzeigen.

Zum Löschen des Verlaufs drücken Sie die Menü-Taste und tippen Sie dann **Verlauf löschen** an.

Die Zeichengröße für den Verlauf können Sie ändern, indem Sie die Menü-Taste drücken und dann **Textgröße** antippen.

S Health

Mit dieser Anwendung können Sie Ihre Gesundheit überwachen.

Tippen Sie auf dem Anwendungsbildschirm **S Health** an.

Profil einrichten

Tippen Sie **Weiter** an, lesen und akzeptieren Sie die Nutzungsbedingungen und tippen Sie anschließend **Weiter** an. Geben Sie Ihre Körper- und Fitnessdaten ein und tippen Sie dann **Starten** an.



Anhand Ihrer physischen statistischen Daten berechnet das Gerät Ihren Grundumsatz (BMR) und empfiehlt eine tägliche Kalorienaufnahme. Die Empfehlung ist möglicherweise nicht für alle Altersstufen, Körperzusammensetzungen oder Ernährungsbedürfnisse präzise.

Gesundheitsdaten überprüfen

Sie können Ihre Daten auf dem Bildschirm mit der Gesundheitsdatentafel anzeigen. Wählen Sie eine der folgenden Optionen aus, um Details anzuzeigen:

- **Verbrannte Kalorien:** Verbrannte Kalorien anzeigen.
- **Kalorienzufuhr:** Zu sich genommene Kalorien anzeigen.

Kalorien verwalten

Tippen Sie zum Zählen Ihrer Schritte  → **Walking mate** an oder tippen Sie **Trainingspartner** an und geben Sie den Verlauf Ihrer Bewegungs- bzw. Sportaktivitäten ein. Sie können die verbrauchten Kalorien anzeigen. Um den Verlauf der Sportaktivitäten in einem Diagramm anzuzeigen, tippen Sie das Symbol unten rechts an.



- Möglicherweise tritt eine kurze Verzögerung auf, während der Walking Mate Ihre Schritte erfasst, bis die Schrittzahl angezeigt wird.
- Falls Sie den Walking Mate auf der Reise per Auto oder Zug verwenden, können Vibrationen die Schrittzahl beeinflussen.

Tippen Sie  → **Ernährungsprotokoll** an und geben Sie die Nahrungsmittel ein, die Sie zu sich genommen haben. Sie können Ihre Kalorienaufnahme anzeigen. Um den Kalorienverlauf in einem Diagramm anzuzeigen, tippen Sie das Symbol unten rechts an.

Vitaldaten verwalten

Tippen Sie  → **Gewicht** an und geben Sie einen Wert ein.

Sie können die aktuellen Daten anzeigen. Um den Vitaldatenverlauf in einem Diagramm anzuzeigen, tippen Sie das Symbol unten rechts an.

S Health-Einstellungen konfigurieren

Tippen Sie  → **Einstellungen** an und wählen Sie dann eine der folgenden Optionen aus:

- **Profil bearbeiten:** Physische Daten bearbeiten.
- **Sicherheit:** PIN zum Sperren oder Entsperren von S Health einstellen.
- **Einheiten auswählen:** Maßeinheiten einstellen.
- **Zeitzone festlegen:** Bei dieser Option bleibt die Zeitzoneneinstellung unverändert, auch wenn Sie in eine andere Zeitzone reisen.
- **Zeitzone auswählen:** Zeitzone festlegen.
- **Verbrauchte Kalorien Verknüpf.:** Menü verschieben, wenn **Verbrannte Kalorien** auf dem Bildschirm mit der Gesundheitsdatentafel angetippt wird.
- **Kompatible Produkte:** Geräteverbindungen anzeigen und verwalten.
- **Daten zurücksetzen:** S Health-Daten zurücksetzen.
- **Auf Updates überprüfen:** Überprüfen, ob eine aktuellere Version von S Health verfügbar ist.
- **Nutzungsbedingungen:** Nutzungsbedingungen anzeigen, einschließlich der Richtlinien für persönliche Daten und Datenaufbewahrung.
- **Über S Health:** Informationen zu S Health anzeigen.

S Translator

Mit dieser Anwendung können Sie Text in andere Sprachen übersetzen.

Tippen Sie auf dem Anwendungsbildschirm **S Translator** an.

S Translator verwenden

Stellen Sie die Quell- und Zielsprachen ein, geben Sie Text in das Eingabefeld ein und tippen Sie  an.

Tippen Sie  an, um Ihrer Favoritenliste ein Sprachpaar hinzuzufügen.

Tippen Sie  an, um ein Sprachpaar an andere zu senden.

Gespräch mit S Translator starten

Tippen Sie die Tasten am unteren Bildschirmrand an, um mittels gesprochener Übersetzung mit einer anderen Person zu kommunizieren.

Tippen Sie für Ihre Sprache **Sprechen** an und sprechen Sie dann in das Mikrofon. Das Gerät übersetzt den von Ihnen gesprochenen Text. Tippen Sie im Zielsprachenfeld  an, damit das Gerät die Übersetzung laut vorliest.



Tippen Sie anschließend für die Sprache der Person, mit Sie sprechen, **Sprechen** an und lassen Sie die Person in ihrer Sprache antworten. Das Gerät übersetzt, was die Person sagt. Tippen Sie im Quellsprachenfeld  an, damit das Gerät die Übersetzung laut vorliest.

Diktiergerät

Mit dieser Anwendung können Sie Sprachmemos aufnehmen oder abspielen.

Tippen Sie auf dem Anwendungsbildschirm **Diktiergerät** an.



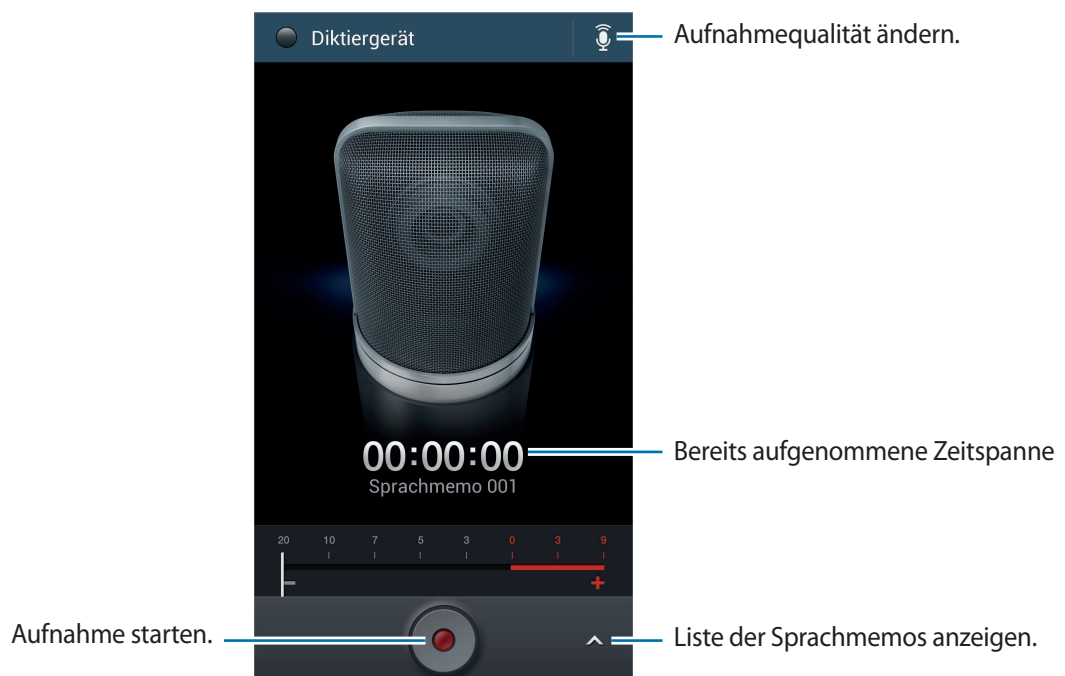

Sprachmemos aufnehmen

Tippen Sie  an, um die Aufnahme zu starten. Sprechen Sie in das Mikrofon unten am Gerät. Tippen Sie  an, um die Aufnahme anzuhalten. Tippen Sie  an, um die Aufnahme zu beenden.



Sprachmemos wiedergeben

Wählen Sie das Sprachmemo aus, das Sie wiedergeben möchten.

-  : Sprachmemo zuschneiden.
-  : Wiedergabegeschwindigkeit anpassen.
-  : Wiedergabe anhalten.
-  : 60 Sekunden rückwärts oder vorwärts springen.
-  : Zum vorherigen oder nächsten Sprachmemo springen.

Wenn Sie ein Sprachmemo versenden möchten, drücken Sie die Menü-Taste, tippen Sie **Senden via** an und wählen Sie dann eine Freigabemethode aus.

Sprachmemos verwalten

Drücken Sie in der Liste der Sprachmemos die Menü-Taste und wählen Sie eine der folgenden Optionen aus:

- **Senden via:** Wählen Sie die zu versendenden Sprachmemos und eine Freigabemethode aus.
- **Löschen:** Zu löschende Sprachmemos auswählen.
- **Einstellungen:** Einstellungen des Diktiergeräts ändern.
- **Beenden:** Diktiergerät schließen.

Dateien mit Kontext-Tags speichern

Drücken Sie in der Liste der Sprachmemos die Menü-Taste und tippen Sie dann **Einstellungen** → **Kontextabhängige Dateinamen** → **Ein** an.

S Voice

Mit dieser Anwendung können Sie dem Gerät per Spracheingabe befehlen, eine Nummer zu wählen, eine Nachricht zu senden, ein Memo zu schreiben usw.

Tippen Sie auf dem Anwendungsbildschirm **S Voice** an. Drücken Sie alternativ zweimal die Home-Taste.



Diese Anwendung ist je nach Region oder Dienstanbieter u. U. nicht verfügbar.

Hier sind einige Beispiele für Sprachbefehle:

- MP3-Player starten
- Rechner öffnen
- Alina auf dem Handy anrufen
- Alina bei der Arbeit anrufen
- Termine anzeigen

Tipps zur besseren Spracherkennung

- Sprechen Sie deutlich.
- Sprechen Sie in ruhigen Umgebungen.
- Verwenden Sie keine anstößigen oder umgangssprachlichen Wörter.
- Vermeiden Sie es, Dialekt zu sprechen.

In Abhängigkeit Ihrer Umgebung oder Ihrer Aussprache erkennt das Gerät Ihre Befehle u. U. nicht oder führt unerwünschte Befehle aus.

Fahrzeugmodus

Im Fahrzeugmodus liest das Gerät automatisch Inhalte wie eingehende Anrufe, Nachrichten und Benachrichtigungen vor, sodass Sie das Gerät während der Fahrt bedienen können, ohne die Hände vom Steuer zu nehmen. Beispielsweise liest das Gerät bei einem eingehenden Anruf den Namen oder die Telefonnummer des Anrufers laut vor.

Sagen Sie zum Aktivieren des Fahrzeugmodus: „Fahrzeugmodus einschalten“.

Google

Mit dieser Anwendung können Sie nicht nur im Internet, sondern auch nach Anwendungen auf dem Gerät und deren Inhalten suchen.

Tippen Sie auf dem Anwendungsbildschirm **Google** an.



Diese Anwendung ist je nach Region oder Dienstanbieter u. U. nicht verfügbar.

Gerät durchsuchen

Tippen Sie das Suchfeld an und geben Sie ein Schlüsselwort ein. Tippen Sie alternativ  an und sagen Sie ein Schlüsselwort.

Wenn keine Ergebnisse in den Anwendungen gefunden werden, wird der Webbrowser mit den Suchergebnissen angezeigt.

Suchumfang

Wenn Sie auswählen möchten, welche Anwendungen durchsucht werden sollen, drücken Sie die Menü-Taste, tippen Sie **Einstellungen** → **Suche im Telefon** an und kreuzen Sie die Elemente an, die durchsucht werden sollen.

Google Now

Starten Sie die Google-Suche, um Google Now-Karten anzuzeigen. Sie enthalten Informationen zum aktuellen Wetter, dem öffentlichen Nahverkehr, Ihrem nächsten Termin usw, wenn Sie sie am wahrscheinlichsten benötigen.

Starten Sie Google Now, wenn Sie die Google-Suche zum ersten Mal öffnen. Zum Ändern der Google Now-Einstellungen drücken Sie die Menü-Taste und tippen Sie dann **Einstellungen** → **Google Now** an.

Sprachsuche

Mit dieser Anwendung können Sie per Spracheingabe Webseiten durchsuchen.

Tippen Sie auf dem Anwendungsbildschirm **Sprachsuche** an.



Diese Anwendung ist je nach Region oder Dienstanbieter u. U. nicht verfügbar.



Sprechen Sie ein Schlüsselwort oder einen Satz, wenn **Sprechen** auf dem Bildschirm angezeigt wird.

Eigene Dateien

Über diese Anwendung können Sie auf alle möglichen auf dem Gerät gespeicherten Dateien wie etwa Bilder, Videos, Lieder und Soundclips zugreifen.

Tippen Sie auf dem Anwendungsbildschirm **Eigene Dateien** an.

Dateien anzeigen

Wählen Sie einen Ordner aus, den Sie öffnen möchten. Tippen Sie  an, um zum übergeordneten Ordner zurückzukehren. Tippen Sie  an, um zum Stammverzeichnis zurückzukehren.

Drücken Sie in einem Ordner die Menü-Taste und verwenden Sie eine der folgenden Optionen:

- **Alle auswählen:** Alle Dateien auswählen, um die gleiche Option auf alle Dateien gleichzeitig anzuwenden.
- **Ordner erstellen:** Einen Ordner erstellen.
- **Suche:** Dateien suchen.
- **Anzeigen:** Anzeigemodus ändern.
- **Sortieren nach:** Dateien oder Ordner sortieren.
- **Einstellungen:** Einstellungen des Dateimanagers ändern.

Schnellzugriffe zu Ordnern hinzufügen

Sie können dem Stammverzeichnis einen Schnellzugriff für häufig verwendete Ordner hinzufügen.

Drücken Sie die Menü-Taste, tippen Sie **Shortcut hinzufügen** an, geben Sie einen Namen für den Schnellzugriff ein, wählen Sie einen Ordner aus und tippen Sie anschließend **Hier festlegen** an.

Downloads

Mit dieser Anwendung können Sie sehen, welche Dateien von den Anwendungen heruntergeladen werden.

Tippen Sie auf dem Anwendungsbildschirm **Downloads** an.



Diese Anwendung ist je nach Region oder Dienstanbieter u. U. nicht verfügbar.

Wählen Sie eine Datei aus, um sie mit einer entsprechenden Anwendung zu öffnen.

Tippen Sie **Nach Größe sortieren** an, um die Dateien nach Größe zu sortieren.

Tippen Sie **Nach Datum sortieren** an, um die Dateien nach Datum zu sortieren.

TripAdvisor

Mit dieser Anwendung können Sie Reiseinformationen abrufen, z. B. Reiseziel oder Hotel. Sie können auch ein Zimmer buchen und Ihre Bewertungen mit anderen teilen.

Tippen Sie auf dem Anwendungsbildschirm **TripAdvisor** an.

Text- & Bildscanner

Mit dieser Anwendung können Sie Text oder Daten aus Bildern, Dokumenten, Visitenkarten oder QR-Codes scannen und extrahieren.

Tippen Sie auf dem Anwendungsbildschirm **Text- & Bildscanner** an.

Sie können Sprachen für die Erkennung auswählen, indem Sie die Menü-Taste drücken und dann **Spracheinstellungen** antippen.

Text scannen



Richten Sie den Zeiger auf ein Bild, ein Dokument oder einen QR-Code.

- Text: Definition von extrahierten Wörtern anzeigen.
- Visitenkarten: Anhand der gescannten Kontaktinformationen Anrufe tätigen oder Nachrichten senden.
- QR-Codes: Informationen für QR-Codes anzeigen.



- Einige QR-Codes werden möglicherweise nicht erkannt.
- Die folgenden Texttypen werden möglicherweise nicht erkannt: Handschrift, kleine Schriftarten, grafische Schriftarten, Kursivschrift oder Text in Bildern.

Text extrahieren und übersetzen

Tippen Sie  an und wählen Sie die Sprachen für die Erkennung übersetzen. Richten Sie die hintere Kamera auf den Text und tippen Sie dann  an, um ein Bild des Textes aufzunehmen.

Tippen Sie auf , um ein Bild in mehreren Abschnitten aufzunehmen, falls ein großes Textbild nicht in den Sucher passt.

- Tippen Sie das markierte Wort an, um es zu übersetzen.
- Tippen Sie  an, um den Text aus dem Bild zu extrahieren.

Auf Reisen und lokal

Maps



Verwenden Sie diese Anwendung, um den Standort des Geräts zu bestimmen, nach Orten zu suchen, oder Routen anzuzeigen.

Tippen Sie auf dem Anwendungsbildschirm **Maps** an.



Diese Anwendung ist je nach Region oder Dienstanbieter u. U. nicht verfügbar.

Standorte suchen



Tippen Sie  an, geben Sie eine Adresse ein und tippen Sie dann  an. Wählen Sie einen Standort aus, um detaillierte Standortinformationen anzuzeigen. Tippen Sie zum Suchen nach Orten in der Nähe  an.

Wenn der Ort gefunden wurde, drücken Sie die Menü-Taste und wählen Sie eine der folgenden Optionen aus:

- **Karte leeren:** Karte löschen.
- **Offline bereitstellen:** Karte eines bestimmten Standorts speichern, um sie offline anzuzeigen.
- **Route:** Wegbeschreibung zum Ort anzeigen.
- **Ebenen:** Überlagern Sie mehrere Ebenen, wie Satellitenbilder, Verkehrsinformationen und Weitere.
- **Einstellungen:** Karteneinstellungen ändern.
- **Hilfe:** In der Hilfe finden Sie Informationen zur Verwendung der Karten.

Tippen Sie  an, um den aktuellen Standort anzuzeigen.

Route zu einem Ziel anzeigen

- 1 Tippen Sie  an.
- 2 Tippen Sie  an und wählen Sie dann eine Methode aus, um einen Start und ein Ziel einzugeben:
 - **Mein aktueller Standort:** Aktuellen Standort als Start festlegen.
 - **Kontakte:** Aus der Kontaktliste wählen.
 - **Punkt auf der Karte:** Karte antippen, um einen Punkt zu bestimmen.
 - **Meine Orte:** Aus einer Liste der Favoriten auswählen.
- 3 Wählen Sie eine Reisemethode, wie das Fahren, die Verwendung öffentlicher Verkehrsmittel oder das Gehen aus und tippen Sie **ROUTE BERECHNEN** an.
- 4 Wählen Sie eine der angezeigten Routen aus und tippen Sie **KARTENANSICHT** an, um Details anzuzeigen.

Local

Verwenden Sie diese Anwendung, um nahe gelegene Restaurants, Banken, Bushaltestellen usw. anzuzeigen.

Tippen Sie auf dem Anwendungsbildschirm **Local** an.



Diese Anwendung ist je nach Region oder Dienstanbieter u. U. nicht verfügbar.

Wählen Sie eine Kategorie und anschließend einen Ort in der Liste der Suchergebnisse aus.

- **Karte:** Ort auf der Karte anzeigen.
- **Route:** Nach einer Route für diesen Ort suchen.
- **Anrufen:** Telefonnummer des Orts anrufen.

Zum Hinzufügen einer Ortskategorie drücken Sie die Menü-Taste in der Kategorieliste, tippen Sie dann **Suche hinzufügen** an und geben Sie ein zu suchendes Schlüsselwort in das Textfeld ein.

Navigation

Verwenden Sie diese Anwendung, um eine Route zu einem Ziel zu berechnen.

Tippen Sie auf dem Anwendungsbildschirm **Navigation** an.



- Karten zur Navigation, Ihr aktueller Standort und andere Navigationsdaten weichen möglicherweise von tatsächlichen Standortinformationen ab. Achten Sie stets auf die Straßen- und Verkehrsbedingungen sowie auf alle anderen verkehrsbezogenen Faktoren. Halten Sie sich während der Fahrt an sämtliche Sicherheitshinweise und -regelungen.
- Diese Anwendung ist je nach Region oder Dienstanbieter u. U. nicht verfügbar.

Geben Sie das Ziel mit einer der folgenden Methoden ein:

- Sprechen Sie die Zieladresse ins Gerät.
- Tippen Sie die Zieladresse ins Gerät ein.
- Wählen Sie in der Kontaktliste eine Zieladresse aus.
- Wählen Sie in der Liste der markierten Orte das Ziel aus.

Wurde eine Route gefunden, folgen Sie den Anweisungen auf dem Bildschirm, um zum Ziel zu navigieren.

Einstellungen

Über die Einstellungen

Sie können diese Anwendung verwenden, um das Gerät zu konfigurieren, Anwendungsoptionen festzulegen und Konten hinzuzufügen.

Tippen Sie auf dem Anwendungsbildschirm **Einstellungen** an.

Verbindungen

WLAN

Sie können die WLAN-Funktion aktivieren, um eine Verbindung mit einem WLAN herzustellen und auf das Internet oder andere Netzwerkgeräte zuzugreifen.

Zur Verwendung von Optionen drücken Sie die Menü-Taste.

- **Erweitert:** WLAN-Einstellungen anpassen.
- **WPS – Taste drücken:** Über eine WPS-Taste eine Verbindung mit einem gesicherten WLAN-Netzwerk herstellen.
- **WPS-PIN eingeben:** Über eine WPS-PIN eine Verbindung mit einem gesicherten WLAN-Netzwerk herstellen.
- **Hilfe:** Hilfeinformationen zu WLAN aufrufen.

WLAN-Standby-Richtlinie einstellen

Tippen Sie **WLAN** an, drücken Sie die Menü-Taste und tippen Sie dann **Erweitert** → **WLAN im Standbymodus eingeschaltet lassen** an.



Beim Ausschalten des Bildschirms deaktiviert das Gerät automatisch die WLAN-Verbindungen. Wenn dies geschieht, greift das Gerät automatisch auf Datennetzwerke zu, wenn es für deren Nutzung konfiguriert ist. Dadurch entstehen möglicherweise Kosten für Datenübertragungen. Legen Sie diese Option auf **Immer** fest, um Kosten für Datenübertragungen zu vermeiden.

Netzbenachrichtigung einstellen

Das Gerät kann offene WLAN-Netze erkennen und ein Symbol in der Statusleiste anzeigen, um auf verfügbare Netzwerke hinzuweisen.

Tippen Sie **WLAN** an und drücken Sie die Menü-Taste. Tippen Sie dann **Erweitert** an und kreuzen Sie **Netzbenachrichtigung** an, um diese Funktion zu aktivieren.

Wi-Fi Direct

Wi-Fi Direct ermöglicht es, zwei Geräte direkt über ein WLAN-Netz miteinander zu verbinden. Ein Zugangspunkt ist nicht erforderlich.

Tippen Sie **WLAN** → **Wi-Fi Direct** an.

Bluetooth

Sie können die Bluetooth-Funktion aktivieren, um Informationen über kurze Entfernungen auszutauschen.

Zur Verwendung weiterer Optionen drücken Sie die Menü-Taste.

- **Sichtbarkeits-Timeout:** Sichtbarkeitsdauer des Geräts festlegen.
- **Empfangene Dateien:** Dateien anzeigen, die Sie über die Bluetooth-Funktion empfangen haben.
- **Hilfe:** Hilfeinformationen zu Bluetooth aufrufen.

Datennutzung

Behalten Sie den Überblick über die genutzte Datenmenge. Sie können zur Einschränkung der Datennutzung die entsprechenden Einstellungen anpassen.

- **Mobile Datenverbindung:** Datenverbindungen in allen mobilen Netzwerken verwenden.
- **Mobildatenbegrenzung festlegen:** Einschränkung der Datennutzung über das Mobilgerät festlegen.
- **Datennutzungszyklus:** Datum für monatlichen Neustart eingeben, um die Datennutzung zu überwachen.

Zur Verwendung weiterer Optionen drücken Sie die Menü-Taste.

- **Daten-Roaming:** Datenverbindungen in Fremdnetzen verwenden.
- **Hintergrunddaten einschränken:** Hintergrund synchronisierung bei Verwendung eines mobilen Netzwerks deaktivieren.
- **Daten autom. synchronisieren:** Kontakte, Kalender, E-Mails, Lesezeichen und Bilder aus sozialen Netzwerken automatisch synchronisieren.

- **WLAN-Nutzung anzeigen:** Über WLAN genutzte Datenmenge anzeigen.
- **Mobile Hotspots:** WLAN-Hotspots auswählen, um zu verhindern, dass im Hintergrund ausgeführte Anwendungen sie verwenden.

Weitere Einstellungen

Passen Sie die Einstellungen für Netzwerke an.

Offline-Modus

Alle drahtlosen Funktionen des Geräts werden deaktiviert. In diesem Fall können nur netzunabhängige Dienste verwendet werden.

Mobile Netzwerke

- **Mobile Datenverbindung:** Verwendung von paketvermittelten Datennetzen für Netzwerkdienste zulassen.
- **Daten-Roaming:** Einstellen, dass das Gerät eine Verbindung zu einem anderen Netz herstellt, wenn Sie sich im Ausland befinden oder Ihr Heimatnetz nicht verfügbar ist.
- **Zugangspunkte:** Zugangspunktnamen (APN) einrichten.
- **Netzmodus:** Netztyp auswählen.
- **Netzbetreiber:** Verfügbare Netze suchen und ein Roaming-Netz auswählen.

Tethering und mobiler Hotspot

- **Mobiler WLAN-Hotspot:** Den mobilen WLAN-Hotspot verwenden, um die mobile Netzwerkverbindung des Geräts über das WLAN für PCs oder andere Geräte verfügbar zu machen.
- **USB-Tethering:** USB-Tethering verwenden, um die mobile Netzwerkverbindung des Geräts über USB für PCs freizugeben. Wenn das Gerät mit einem PC verbunden ist, wird es als drahtloses Modem für den PC verwendet.
- **Bluetooth-Tethering:** Bluetooth-Tethering verwenden, um die mobile Netzwerkverbindung des Geräts über Bluetooth für PCs freizugeben.
- **Hilfe:** Weitere Informationen zu USB-, WLAN- und Bluetooth-Tethering anzeigen.

VPN

Dient zum Einrichten und Verwalten von virtuellen privaten Netzen (VPNs).

NFC

- **NFC:** Sie können die NFC-Funktion aktivieren, um Informationen in NFC-Tags zu lesen oder zu schreiben.
- **Android Beam:** Sie können die Android Beam-Funktion aktivieren, um Daten, Webseiten und Kontakte an NFC-fähige Geräte zu senden.
- **NFC-Zahlung:** Standardzahlungsmethode festlegen.

S Beam

Sie können die S Beam-Funktion aktivieren, um Daten wie etwa Videos, Bilder oder Dokumente an Geräte zu senden, die NFC und Wi-Fi Direct unterstützen.

Geräte in der Nähe

- **Datenausch:** Freigabe von Medien aktivieren, um es anderen DLNA-fähigen Geräten zu erlauben, auf Mediendateien auf Ihrem Gerät zuzugreifen.
- **Freigegebene Inhalte:** Ihre Inhalte für andere Geräte freigeben.
- **Liste der zugelassenen Geräte:** Liste der Geräte anzeigen, die auf Ihr Gerät zugreifen können.
- **Liste der nicht-zugelassenen Geräte:** Liste der Geräte anzeigen, für die der Zugriff auf Ihr Gerät blockiert ist.
- **Speichern unter:** Speicherort für heruntergeladene Mediendateien auswählen.
- **Von anderem Gerät hochladen:** Uploads von anderen Geräten akzeptieren.

Screen Mirroring

Sie können die Funktion für Bildschirmspiegelung aktivieren und Ihre Anzeige für andere freigeben.

Kies über WLAN

Sie können über ein WLAN eine Verbindung zwischen Ihrem Gerät und Samsung Kies herstellen.

Mein Gerät

Sperrbildschirm

Ändern Sie die Einstellungen für den gesperrten Bildschirm. Die verfügbaren Optionen variieren je nach ausgewählter Bildschirmsperrenfunktion.

- **Sperrbildschirm:** Funktion für Bildschirmsperre aktivieren. Die folgenden Optionen variieren je nach ausgewählter Bildschirmsperrfunktion.
- **Mehrere Widgets:** Legen Sie fest, dass das Gerät Widgets auf dem gesperrten Bildschirm verwenden kann.
- **Sperrbildschirm-Widgets:**
 - **Bevorzugte Apps oder Kamera:** Schnellzugriffe für die einzelnen Anwendungen anzeigen oder Kameraanwendung automatisch öffnen, wenn Sie die Felder auf dem gesperrten Bildschirm nach links wischen.
 - **Uhr oder pers. Nachricht:** Uhr oder persönliche Nachricht auf dem Sperrbildschirm anzeigen. Die folgenden Optionen können abhängig von der Auswahl variieren.

Für eine persönliche Nachricht:

- **Persönliche Nachricht bearbeiten:** Die persönliche Nachricht bearbeiten.

Für eine Uhr:

- **Dual-Uhr:** Dual-Uhr anzeigen.
- **Uhrengröße:** Größe der Uhr ändern.
- **Datum anzeigen:** Datum zusammen mit der Uhr anzeigen.
- **Info über Besitzer:** Informationen eingeben, die zusammen mit der Uhr angezeigt werden sollen.
- **Schnellzugriff:** Schnellzugriffe für Anwendungen auf dem gesperrten Bildschirm anzeigen und bearbeiten.



Diese Funktion ist je nach Region oder Dienstanbieter u. U. nicht verfügbar.

- **Effekt für Entsperren:** Effekt für das Entsperren des Bildschirms auswählen.
- **Hilfetext:** Hilfetext auf dem gesperrten Bildschirm anzeigen.
- **Wecken bei gesperrtem Bildschirm:** Einstellen, dass das Gerät Ihren Entsperrebefehl erkennt, wenn der Bildschirm gesperrt ist.
- **Aktivierungsbefehl festlegen:** Einen Entsperrebefehl festlegen, um **S Voice** zu starten oder eine bestimmte Funktion auszuführen.

Anzeige

Ändern Sie die Einstellungen für die Anzeige.

- **Hintergrundbild:**
 - **Startbildschirm:** Hintergrundbild für den Home-Bildschirm auswählen.
 - **Sperrbildschirm:** Hintergrundbild für den gesperrten Bildschirm auswählen.
 - **Start- und Sperrbildschirm:** Hintergrundbild für den Home-Bildschirm und den gesperrten Bildschirm auswählen.
- **Benachrichtigungsfeld:** Passen Sie die im Benachrichtigungsfeld angezeigten Elemente an.
- **Multi-Window:** Mehrfensteransicht aktivieren.
- **Bildschirmmodus:**
 - **Anzeige optimieren:** In diesem Modus wird die Anzeige entsprechend den Anzeigeeinstellungen optimiert.
 - **Dynamisch:** In diesem Modus wirkt der Displayklang lebendiger.
 - **Standard:** Verwenden Sie diesen Modus in einer normalen Umgebung.
 - **Video:** Verwenden Sie diesen Modus in einer dämmrigen Umgebung, z. B. in einem dunklen Raum.
- **Helligkeit:** Display-Helligkeit einstellen.
- **Bildschirm automatisch drehen:** Inhalt automatisch drehen, wenn das Gerät gedreht wird.
- **Bildschirm-Timeout:** Zeitraum einstellen, nach dem die Displaybeleuchtung ausgeschaltet wird.
- **Bildschirmschoner:** Bildschirmschoner starten, wenn das Gerät mit einer Ladestation verbunden ist oder geladen wird.
- **Schriftstil:** Schriftart für den angezeigten Text ändern.
- **Schriftgröße:** Schriftgröße ändern.
- **Akkustatus in Prozent:** Verbleibende Akkulaufzeit anzeigen.
- **Screenshot sofort bearbeiten:** Festlegen, dass Screenshots nach der Aufnahme bearbeitet werden sollen.
- **Hohe Berührungsempfindlichkeit:** Legen Sie fest, dass das Gerät die Empfindlichkeit erhöht, sodass Sie den Touchscreen mit Handschuhen verwenden können.



Je nach Material, das beim Berühren des Geräts getragen wird, werden manche Befehle möglicherweise nicht erkannt.

LED-Anzeige

- **Laden:** Benachrichtigungs-LED einschalten, während der Akku geladen wird.
- **Akku fast leer:** Benachrichtigungs-LED einschalten, wenn der Akku fast leer ist.
- **Benachrichtigungen:** Benachrichtigungs-LED einschalten, wenn verpasste Anrufe, Nachrichten oder Benachrichtigungen vorliegen.
- **Sprachmemo:** Benachrichtigungs-LED während der Aufnahme von Sprachmemos einschalten.

Ton

Sie können die Einstellungen für verschiedene Töne auf dem Gerät ändern.

- **Lautstärke:** Lautstärke für Anrufringeltöne, Musik und Videos, Systemtöne und Benachrichtigen einstellen.
- **Vibrationsintensität:** Intensität der Vibrationsbenachrichtigung einstellen.
- **Klingeltöne:** Klingelton für eingehende Anrufe auswählen.
- **Vibrationen:** Vibrationsmuster hinzufügen oder auswählen.
- **Benachrichtigungen:** Klingelton für Ereignisse wie eingehende Nachrichten und verpasste Anrufe auswählen.
- **Beim Klingeln vibrieren:** Einstellen, dass das Gerät vibriert und einen Klingelton wiedergibt, um Sie auf eingehende Anrufe hinzuweisen.
- **Tastentöne:** Einstellen, dass das Gerät einen Ton ausgibt, wenn Sie die Tasten des Tastenfelds antippen.
- **Berührungstöne:** Einstellen, dass das Gerät einen Ton ausgibt, wenn Sie eine Anwendung oder Option auf dem Touchscreen auswählen.
- **Ton für Sperrbildschirm:** Einstellen, dass das Gerät einen Ton ausgibt, wenn Sie den Touchscreen sperren oder entsperren.
- **Haptisches Feedback:** Einstellen, dass das Gerät vibriert, wenn Sie Tasten berühren.
- **Adapt Sound:** Klang für das Ohr anpassen, mit dem Sie am häufigsten Anrufe führen oder Musik hören.

Startbildschirmmodus

Wählen Sie den Home-Bildschirmmodus aus (Standard oder einfacher Modus).

Anrufeinstellungen

Sie können die Einstellungen für die Anrufaktionen anpassen.

- **Anruf ablehnen:** Anrufe von bestimmten Telefonnummern automatisch abweisen. Fügen Sie der Liste mit abzuweisenden Anrufen Telefonnummern hinzu.
- **Nachrichten zum Ablehnen von Anrufen einrichten:** Nachrichten, die beim Abweisen eines Anrufs gesendet werden, hinzufügen oder bearbeiten.
- **Anrufe beantworten/beenden:**
 - **Mit der Home-Taste werden Anrufe angenommen.:** Eingehende Anrufe durch Drücken der Home-Taste annehmen.
 - **Sprachsteuerung:** Eingehende Anrufe über Sprachbefehle annehmen oder abweisen.
 - **Ein/Aus beendet Anrufe:** Anrufe durch Drücken der Ein/Aus-Taste beenden.
- **Bildschirm bei Anruf deaktivieren:** Festlegen, ob der Annäherungssensor während eines Anrufs aktiv sein soll.
- **Anrufsignale:**
 - **Vibration beim Annehmen:** Vibrieren, wenn der andere Teilnehmer einen Anruf annimmt.
 - **Vibrieren b. Anrufende:** Vibrieren, wenn der andere Teilnehmer einen Anruf beendet.
 - **Verbindungston:** Anruf-Verbindungston aktivieren oder deaktivieren.
 - **Minutenton:** Minutenton aktivieren oder deaktivieren.
 - **Anruf-Ende-Ton:** Anruf-Trennton aktivieren oder deaktivieren.
 - **Akustische Anrufhinweise:** Während eines Anrufs auf Ereignisse hinweisen.
- **Anrufzubehör:**
 - **Automatisches Antworten:** Anrufe nach einem bestimmten Zeitraum automatisch annehmen (nur bei angeschlossenem Headset verfügbar).
 - **Timer f. autom. Antworten:** Zeitspanne festlegen, nach der Anrufe beantwortet werden.
 - **Beding. f. ausgeh. Anrufe:** Festlegen, dass ausgehende Anrufe selbst bei gesperrtem Gerät über ein Bluetooth-Headset getätigt werden können.
 - **Für ausgehende Anrufe:** Art ausgehender Anrufe auswählen, bei denen ein Bluetooth-Headset verwendet werden soll.

- **Zusätzliche Einstellungen:**
 - **Anrufer-ID:** Ihre Anruferkennung bei ausgehenden Anrufen den anderen Parteien anzeigen.
 - **Rufumleitung:** Eingehende Anrufe an eine andere Nummer weiterleiten.
 - **Automatischer Ländercode:** Vor einer Telefonnummer automatisch eine Vorwahl einfügen (Ländervorwahl oder Ortsvorwahl).
 - **Anrufsperr:** Ein- oder ausgehende Anrufe blockieren.
 - **Anklopfen:** Während eines laufenden Anrufs auf eingehende Anrufe hinweisen.
 - **Automatische Wahlwiederholung:** Nummern von Anrufen, die nicht verbunden werden konnten oder unterbrochen wurden, erneut wählen.
 - **Feste Rufnummern:** FDN-Modus, in dem ausgehende Anrufe auf die in der FDN-Liste gespeicherten Rufnummern beschränkt werden, aktivieren oder deaktivieren. Geben Sie die mit der SIM- oder USIM-Karte gelieferte PIN2 ein.
- **Klingel- und Tastentöne:**
 - **Klingeltöne:** Klingelton für eingehende Anrufe auswählen.
 - **Vibrationen:** Vibrationsmuster hinzufügen oder auswählen.
 - **Beim Klingeln vibrieren:** Einstellen, dass das Gerät vibriert und einen Klingelton wiedergibt, um Sie auf eingehende Anrufe hinzuweisen.
 - **Tastentöne:** Ton ausgeben, wenn die Tasten des Tastenfelds angetippt werden.
- **Anrufton personalisieren:** Anrufton für die Verwendung mit einem Headset auswählen.
- **Rauschen reduzieren:** Hintergrundgeräusche unterdrücken, damit der andere Teilnehmer Sie besser versteht.
- **Lautst. in Tasche erhöhen:** Festlegen, dass der Klingelton lauter wird, wenn das Gerät sich in einer geschlossenen Umgebung wie einer Tasche befindet.
- **Bild für Videoanruf:** Bild auswählen, das dem anderen Teilnehmer angezeigt werden soll.
- **Optionen für fehlgeschlagenen Anruf verwenden:** Sprachanruf einleiten, wenn ein Videoanruf nicht zustande kommt.
- **Mailbox:** Dienstanbieter für Ihre Mailbox auswählen oder festlegen.
- **Mailboxeinstellungen:** Nummer für den Zugriff auf die Mailbox eingeben. Diese Nummer erhalten Sie von Ihrem Dienstanbieter.
- **Ton:** Klingelton für neue Sprachnachrichten auswählen.
- **Vibrieren:** Einstellen, dass das Gerät vibriert, wenn Sie Sprachnachrichten erhalten.
- **Konten:** IP-Anrufe entgegennehmen und Konten für IP-Anrufrdienste einrichten.
- **Internetanrufe tätigen:** Festlegen, ob IP-Anrufrdienste für alle Anrufe oder nur für IP-Anrufe verwendet werden.

Ruhemodus

Wählen Sie aus, welche Benachrichtigungen gesperrt werden, oder stellen Sie ein, dass Benachrichtigungen für Anrufe von angegebenen Kontakten im Ruhemodus erlaubt sind.

Fahrzeugmodus

Sie können den Fahrzeugmodus aktivieren, damit Inhalte vom Gerät ausgesprochen werden, und Anwendungen festlegen, die im Fahrzeugmodus verwendet werden sollen.

Notfallassistent

Legen Sie fest, dass das Gerät in einem Notfall eine Nachricht an die Empfänger senden soll. Halten Sie beide Lautstärke-Tasten 3 Sekunden lang gedrückt, um die Nachricht zu senden.

- **Notfallbenachrichtigung bearbeiten:** Nachricht, die in einem Notfall gesendet wird bearbeiten.
- **Notfallfotos senden:** Fotos aufnehmen und gemeinsam mit der Nachricht an die Empfänger senden.



Diese Funktion ist je nach Region oder Dienstanbieter u. U. nicht verfügbar.

- **Nachrichtenintervall:** Intervall festlegen, in dem die Nachricht erneut gesendet wird.
- **Notfallkontakte:** Empfänger der Nachricht auswählen oder bearbeiten.

Taschenlampe

Ändern Sie die Einstellungen für die Taschenlampe.

- **Taschenlampe:** Blitz einschalten, um ihn als Taschenlampe zu verwenden.
- **Taschenlampen-Timeout:** Zeitspanne festlegen, die das Gerät wartet, bevor das Display ausgeschaltet wird.

Energiesparmodus

Sie können den Energiesparmodus aktivieren und dessen Einstellungen ändern.

- **CPU:** Systemressourcennutzung des Geräts einschränken.
- **Bildschirm:** Displayhelligkeit des Geräts verringern.
- **Haptisches Feedback abschalten:** Vibration beim Berühren von Tasten deaktivieren.
- **Informationen zum Energiesparmodus:** Informationen zum Senken des Akkuverbrauchs.

Zubehör

Sie können die Einstellungen für Zubehör ändern.

- **Dock-Ton:** Ton wiedergeben, wenn eine Verbindung zwischen dem Gerät und einer Ladestation hergestellt bzw. getrennt wird.
- **Audio-Output-Modus:** Festlegen, ob der Dock-Lautsprecher verwendet werden soll, wenn eine Verbindung zwischen dem Gerät und einer Ladestation besteht.
- **Schreibtisch-Bildschirm:** Tischuhr anzeigen, wenn eine Verbindung zwischen dem Gerät und einer Ladestation besteht.
- **Audio-Output:** Tonausgabeformat auswählen, das verwendet wird, wenn eine Verbindung zu einem HDMI-Gerät besteht. Manche Geräte unterstützen möglicherweise nicht die Surround Sound-Einstellung.

Eingabehilfe

Eingabehilfedienste sind spezielle Funktionen für Menschen mit körperlichen Einschränkungen. Öffnen und ändern Sie die folgenden Einstellungen, um die Eingabehilfe für das Gerät zu verbessern.

- **Bildschirm automatisch drehen:** Benutzeroberfläche automatisch drehen, wenn das Gerät gedreht wird.
- **Bildschirm-Timeout:** Zeitraum einstellen, nach dem die Displaybeleuchtung ausgeschaltet wird.
- **Passwörter sagen:** Einstellen, dass Passwörter, die Sie mit Talkback eingeben, ausgesprochen werden.
- **Anrufe beantworten/beenden:**
 - **Mit der Home-Taste werden Anrufe angenommen.:** Eingehende Anrufe durch Drücken der Home-Taste annehmen.
 - **Anrufannahme durch Tippen:** Eingehende Anrufe bei zweimaligem Antippen der Anrufannahmetaste annehmen.
 - **Sprachsteuerung:** Eingehende Anrufe über Sprachbefehle annehmen oder abweisen.
 - **Ein/Aus beendet Anrufe:** Anrufe durch Drücken der Ein/Aus-Taste beenden.

- **Verknüpfung zeigen:** Dem Schnellmenü, das angezeigt wird, wenn Sie die Ein/Aus-Taste gedrückt halten, einen Schnellzugriff zur **Eingabehilfe** hinzufügen.
- **Eingabehilfen verwalten:** Eingabehilfeeinstellungen exportieren oder importieren, um sie für andere Geräte freizugeben.
- **TalkBack:** TalkBack für Sprachmeldungen aktivieren.
- **Schriftgröße:** Schriftgröße ändern.
- **Vergrößerung:** Anzeige mithilfe von Fingergesten vergrößern oder verkleinern.
- **Negative Farben:** Anzeigefarben umgekehrt anzeigen, um die Sichtbarkeit und Lesbarkeit zu verbessern.
- **Farbanpassung:** Farbschema für den Bildschirm anpassen, wenn das Gerät erkennt, dass Sie farbenblind sind oder Schwierigkeiten haben, Inhalte zu lesen.
- **Eingabehilfe-Shortcut:** Bei Gedrückthalten der Ein/Aus-Taste und anschließendem Berühren und Halten des Bildschirms mit zwei Fingern Talkback aktivieren.
- **Text-zu-Sprache-Einstell.:**
 - **Bevorzugte TTS-Engine:** Sprachsynthese-Modul auswählen. Tippen Sie  an, um die Einstellungen für Sprachsynthese-Module zu ändern.
 - **Sprechgeschwindigkeit:** Geschwindigkeit für die Text-zu-Sprache-Funktion festlegen.
 - **Ein Beispiel anhören:** Ein Beispiel des gesprochenen Texts anhören.
- **Web-Eingabehilfe verbessern:** Festlegen, dass Anwendungen Web-Skripte installieren sollen, um ihren Webinhalt leichter zugänglich zu machen.
- **Audio-Balance:** Audio-Balance bei Verwendung eines dualen Headsets anpassen.
- **Mono-Audio:** Monowiedergabe beim Anhören von Audiodateien mit einem Ohrhörer aktivieren.
- **Alle Töne ausschalten:** Alle Gerätetöne stummschalten.
- **Flash-Benachrichtigung:** Aktivieren, damit das Fotolicht bei eingehenden Anrufen, neuen Nachrichten oder Benachrichtigungen blinkt.
- **Assistentenmenü:** Symbol für unterstützende Schnellzugriffe anzeigen, mit denen Sie leichter auf Funktionen, die über externe Tasten gesteuert werden können, oder auf Funktionen im Benachrichtigungsbedienfeld zugreifen können. Sie können das Menü auch über das Schnellzugriffssymbol bearbeiten.
- **Verzögerung bei Tippen und Halten:** Erkennungszeit für das Berühren und Halten des Bildschirms festlegen.
- **Interaktionssteuerung:** Bildschirmbereich auswählen, der nicht auf Berührungseingaben reagieren soll.

Sprache und Eingabe

Ändern Sie die Einstellungen für die Texteingabe. Einige Optionen sind je nach ausgewählter Sprache möglicherweise nicht verfügbar.

Sprache

Wählen Sie die Anzeigesprache für alle Menüs und Anwendungen aus.

Standard

Wählen Sie einen Standard-Tastaturtyp für die Texteingabe aus.

Google Spracheingabe

Tippen Sie  an, um die Einstellungen für die Spracheingabe zu ändern.

- **Eingabesprache wählen:** Eingabesprachen für die Texteingabe auswählen.
- **Anstößige Wörter sperren:** Einstellen, ob das Gerät anstößige Wörter bei der Spracheingabe erkennen bzw. ignorieren soll.
- **Offline-Spracherkennung herunterladen:** Sprachdaten für Offline-Spracheingabe herunterladen und installieren.

Samsung-Tastatur

Tippen Sie  an, um die Einstellungen für die Samsung-Tastatur zu ändern.



Die verfügbaren Optionen variieren möglicherweise je nach Region oder Dienstanbieter.

- **Hochformat-Tastaturtypen:** Tastaturlayout ändern.
- **Eingabesprachen:** Sprachen für die Texteingabe auswählen.
- **Texterkennung:** Texterkennungsmodus aktivieren, um Wörter basierend auf Ihren Eingaben zu erkennen und Wortvorschläge anzuzeigen. Sie können die Texterkennungseinstellungen nach Ihren Bedürfnissen anpassen.
- **Durchgehende Eingabe:** Einstellen, dass Text durch Wischen auf der Tastatur eingegeben werden kann.
- **Cursorsteuerung:** Dient zum Aktivieren bzw. Deaktivieren der intelligenten Tastaturnavigation, mit der der Cursor durch Scrollen der Tastatur bewegt wird.
- **Handschrift:** Dient zum Anpassen der Einstellungen für den Handschriftmodus, z. B. Erkennungszeit, Dicke des Stifts oder Stiftfarbe.

- **Erweitert:**
 - **Autom. Großschreibung:** Ersten Buchstaben nach einem Satzzeichen wie Punkt, Frage- oder Ausrufezeichen automatisch großschreiben.
 - **Automatische Leerzeichen:** Automatisch ein Leerzeichen zwischen Wörtern einfügen.
 - **Automatisch unterbrechen:** Einen Punkt einfügen, wenn Sie zweimal die Leertaste antippen.
 - **Zeichen-Vorschau:** Für jeden Buchstaben, der angetippt wird, ein großes Bild anzeigen.
 - **Tastenvibration:** Einstellen, dass das Gerät beim Berühren einer Taste vibriert.
 - **Tastenton:** Einstellen, dass das Gerät beim Berühren einer Taste einen Ton ausgibt.
- **Hilfe:** Hilfeinformationen für die Samsung-Tastatur anzeigen.
- **Einstellungen zurücksetzen:** Einstellungen für die Samsung-Tastatur zurücksetzen.

Spracherkennung via

Sie können ein Modul für die Spracherkennung auswählen.



Diese Funktion wird angezeigt, wenn Sie eine Anwendung zur Spracherkennung verwenden.

Sprachsuche

Verwenden Sie folgende Optionen für die Spracherkennung von Samsung:

- **Sprache:** Sprache für die Spracherkennung festlegen.
- **Über Home-Taste öffnen:** **S Voice** durch zweimaliges Drücken der Home-Taste starten.
- **Standortdaten verwenden:** Standortinformationen für Ergebnisse der Sprachsuche verwenden.
- **Anstößige Wörter ausblenden:** Anstößige Wörter in Ergebnissen der Sprachsuche ausblenden.
- **Hilfe:** Hilfeinformationen zu **S Voice** aufrufen.
- **Info:** Versionsinformationen anzeigen.
- **Sprachsteuerung:** Anwendungen mit Sprachbefehlen steuern.
- **Lautsprecher autom. aktivieren:** Lautsprecher automatisch aktivieren, wenn ein Anruf mit **S Voice** ausgeführt wird.

- **Inhalt der Nachricht anzeigen:** Text einer neuen Nachricht anzeigen, wenn sich das Gerät im Fahrzeugmodus befindet.
- **Weckbefehl:** Während der Verwendung von **S Voice** Spracherkennung durch Aussprechen eines Entsperrbefehls aktivieren.
- **Wecken bei gesperrtem Bildschirm:** Einstellen, dass das Gerät Ihren Entsperrbefehl erkennt, wenn der Bildschirm gesperrt ist.
- **Weckbefehl festlegen:** Einen Entsperrbefehl festlegen, um **S Voice** zu starten oder eine bestimmte Funktion auszuführen.
- **Verpasste Ereignisse:** Verpasste Anrufe, Nachrichten oder Ereignisse überprüfen, wenn **S Voice** durch Drücken der Headset-Taste gestartet wird.
- **Privatadresse:** Geben Sie Ihre Privatadresse ein, um bei der Spracherkennungsfunktion Standortinformationen zu verwenden.
- **Bei Facebook anmelden:** Facebook-Kontoinformationen eingeben, um Facebook mit **S Voice** zu verwenden.
- **Bei Twitter anmelden:** Twitter-Kontoinformationen eingeben, um Twitter mit **S Voice** zu verwenden.

Verwenden Sie für die Google-Spracherkennung folgende Optionen:

- **Sprache:** Sprache für die Spracherkennung festlegen.
- **Sprachausgabe:** Einstellen, dass das Gerät Sie mit Sprachmeldungen über die aktuelle Aktion informiert.
- **Anstößige Wörter sperren:** Anstößige Wörter in Ergebnissen der Sprachsuche ausblenden.
- **Offline-Spracherkennung herunterladen:** Sprachdaten für Offline-Spracheingabe herunterladen und installieren.
- **Bluetooth-Headset:** Sprachsuche über ein Bluetooth-Headset ermöglichen, wenn eine Verbindung zum Gerät besteht.

Text-zu-Sprache-Einstell.

- **Bevorzugte TTS-Engine:** Sprachsynthese-Modul auswählen. Tippen Sie  an, um die Einstellungen für Sprachsynthese-Module zu ändern.
- **Sprechgeschwindigkeit:** Geschwindigkeit für die Text-zu-Sprache-Funktion festlegen.
- **Ein Beispiel anhören:** Ein Beispiel des gesprochenen Texts anhören.

Zeigergeschwindigkeit

Passen Sie die Zeigergeschwindigkeit für eine an Ihr Gerät angeschlossene Maus oder für ein angeschlossenes Touchpad an.

Bewegungen und Gesten

Die Bewegungserkennungsfunktion kann aktiviert und die Einstellungen, mit denen die Bewegungserkennung auf dem Gerät gesteuert wird, können geändert werden.

- **Gesten:**
 - **Info zu Sensor und Symbol:** Informationen zum Gesten-Sensor und zur Anzeige, die bei Verwendung der Gesten-Funktion erscheint, aufrufen.
 - **Quick Check:** Bewegen Sie Ihre Hand bei ausgeschaltetem Bildschirm über den Sensor, um Benachrichtigungen, verpasste Anrufe, neue Nachrichten, Datum und Uhrzeit usw. aufzurufen.
 - **Air Jump:** Bewegen Sie Ihre Hand beim Anzeigen von E-Mails oder Webseiten nach oben oder unten über den Sensor, um auf der Seite nach oben oder unten zu scrollen.
 - **Air Browse:** Bewegen Sie Ihre Hand nach links oder rechts über den Sensor, um durch Bilder, Webseiten, oder Memos zu blättern bzw. in Liedern zu spulen.
 - **Air Move:** Berühren und halten Sie ein Symbol mit einer Hand und bewegen Sie die andere Hand nach links oder rechts über den Sensor, um es an eine andere Position zu verschieben.
 - **Air Call-Accept:** Bewegen Sie Ihre Hand bei Eingang eines Anrufs über dem Sensor nach links und anschließend nach rechts, um den Anruf anzunehmen.
- **Bewegung:**
 - **Direktanruf:** Sprachanruf einleiten, wenn Anruf-, Nachrichten- oder Kontaktdetails angezeigt werden und Sie das Gerät an Ihr Ohr halten.
 - **Smart Alert:** Einstellen, um eine Benachrichtigung für verpasste Anrufe oder neue Nachrichten zu erhalten, wenn Sie das Gerät in die Hand nehmen.
 - **Zoom:** Während der Anzeige von Bildern in der **Galerie** oder während der Navigation auf Webseiten den Bildschirmausschnitt vergrößern oder verkleinern, indem Sie zwei Punkte auf dem Display berühren und halten und das Gerät anschließend hin und her kippen.

- **Bilder durchsehen:** Bei einem vergrößerten Bild verschiedene Bereiche des Bilds anzeigen, wenn das Gerät in die entsprechende Richtung geschwenkt wird.
 - **Stumm/anhalten:** Eingehende Anrufe, Wecker und Musik stummschalten, wenn Sie das Gerät mit dem Display nach unten hinlegen.
 - **Bewegung der Handfläche:**
 - **Screenshot:** Screenshot erstellen, wenn Sie mit der Handfläche nach links oder rechts über den Bildschirm wischen.
 - **Stumm/anhalten:** Medienwiedergabe anhalten, wenn Sie den Bildschirm mit der Handfläche berühren.
 - **Gyroskopkalibrierung:** Gyroskop kalibrieren, damit das Gerät die Rotation ordnungsgemäß erkennt.
-  • Platzieren Sie das Gerät während der Kalibrierung auf einer stabilen Oberfläche. Der Kalibrierungsvorgang schlägt möglicherweise fehl, wenn das Gerät vibriert oder bewegt wird.
- Kalibrieren Sie das Gyroskop, wenn Kipp- oder Schwenkbewegungen oder Bewegungsspiele zu abweichenden oder nicht beabsichtigten Bewegungen führen.

Smart Screen

- **Smart Stay:** Verhindern, dass sich die Hintergrundbeleuchtung ausschaltet, während Sie auf die Anzeige schauen.
- **Intelligente Drehung:** Einstellen, dass sich die Benutzeroberfläche nicht entsprechend der Ausrichtung Ihres Gesichts dreht.
- **Smart Pause:** Videowiedergabe anhalten, wenn Sie vom Bildschirm wegschauen.
- **Smart Scroll:**
 - **Scrollen durch:** Methode auswählen, mit der nach oben oder unten geblättert wird.
 - **Geschwindigkeit:** Geschwindigkeit beim Blättern auf dem Bildschirm anpassen.
 - **Anzeige für visuelles Feedback:** Signal-Symbol anzeigen, wenn das Gerät eine Aktion erkennt.



Diese Funktion kann bei hellem Licht und in dunklen Umgebungen möglicherweise nicht richtig ausgeführt werden. Fehler können zudem auftreten, wenn die Kamera stark bewegt wird.

Air View

Zeigen Sie mit dem Finger auf ein Element, um eine Vorschau von Inhalten anzuzeigen oder Informationen in Popup-Fenstern aufzurufen.

- **Vorschau:** Informationen in einem Popup-Fenster ansehen, indem Sie mit dem Finger auf ein Element zeigen.
- **Fortschrittsbalken:** Bei der Wiedergabe von Musik oder Videos die Vorschau einer Szene oder die verstrichene Zeit anzeigen, indem Sie mit einem Finger auf den Fortschrittsbalken zeigen.
- **Kurzwahlvoranzeige:** Kontaktinformationen von Kurzwahlnummern in einem Popup-Fenster anzeigen, indem Sie mit dem Finger auf eine Kurzwahlnummer zeigen.
- **Webseiten-Vergrößerung:** Beim Surfen im Internet den Inhalt vergrößern, indem Sie auf den Bildschirm zeigen.
- **Töne und haptisches Feedback:** Ton und Vibration aktivieren, wenn Sie mit dem Finger auf Elemente zeigen.

Sprachsteuerung

Ändern Sie die Einstellungen für die Steuerung von Optionen mithilfe von Sprachbefehlen.

Konten

Konto hinzufügen

Sie können E-Mail- oder SNS-Konten hinzufügen.

Cloud

Sie können die Einstellungen zum Synchronisieren von Daten oder Dateien mit Ihrem Samsung-Konto oder Dropbox-Cloudspeicher ändern.

Sichern und zurücksetzen

Ändern Sie die Einstellungen für die Verwaltung von Einstellungen und Daten.

- **Meine Daten sichern:** Einstellungen und Anwendungsdaten auf dem Google-Server sichern.
- **Sicherungskonto:** Google-Sicherungskonto einrichten und bearbeiten.
- **Automatisch wiederherstellen:** Einstellungen und Anwendungsdaten wiederherstellen, wenn die Anwendungen erneut auf dem Gerät installiert werden.
- **Auf Werkseinstellungen zurücksetzen:** Einstellungen auf Standardwerte ab Werk zurücksetzen und alle Daten löschen.

Optionen

Passen Sie die Einstellungen für Standortdienste und Sicherheit sowie für weitere Optionen an.

Standortdienste

Ändern Sie die Einstellungen für die Berechtigungen zur Verwendung von Standortinformationen.

- **Zugriff auf meinen Standort:** Zulassen, dass Anwendungen die Informationen zu Ihrem aktuellen Standort verwenden.
- **GPS-Satelliten verwenden:** GPS-Satelliten verwenden, um den aktuellen Standort zu ermitteln.
- **Drahtlosnetze verwenden:** Standortdaten erfassen oder Position des verlorenen oder gestohlenen Geräts über WLAN-Netze oder mobile Netzwerke ermitteln.
- **Meine Orte:** Profile einrichten, die bei der Nutzung von GPS-, WLAN- oder Bluetooth-Funktionen zur Ermittlung des aktuellen Standorts für bestimmte Standorte verwendet werden.

Sicherheit

Ändern Sie die Einstellungen für die Gerätesicherheit und die SIM- oder USIM-Karte.

- **Gerät verschlüsseln:** Passwort zum Verschlüsseln der auf dem Gerät gespeicherten Daten festlegen. Sie müssen das Passwort eingeben, wenn Sie das Gerät einschalten.



Laden Sie den Akku auf, bevor Sie diese Option aktivieren. Das Verschlüsseln der Daten kann länger als eine Stunde dauern.

- **Externe SD-Karte verschlüsseln:** Dateien auf einer Speicherkarte verschlüsseln.



Wenn Sie das Gerät auf die Standardwerte zurücksetzen und diese Option aktiviert ist, wird das Gerät nicht dazu in der Lage sein, die verschlüsselten Dateien zu lesen. Deaktivieren Sie diese Option, bevor Sie das Gerät zurücksetzen.

- **Fernzugriff:** Steuerung eines verlorenen oder gestohlenen Geräts über das Internet zulassen. Um diese Funktion verwenden zu können, müssen Sie sich bei Ihrem Samsung-Konto anmelden.
 - **Kontoregistrierung:** Samsung-Konto hinzufügen oder anzeigen.
 - **Drahtlosnetze verwenden:** Standortdaten erfassen oder Position des verlorenen oder gestohlenen Geräts über WLAN-Netze oder mobile Netzwerke ermitteln.
- **Info über SIM-Wechsel:** Dient zum Aktivieren und Deaktivieren der Funktion „Mobilgerät orten“. Mit dieser Funktion können Sie das Gerät bei Verlust oder Diebstahl orten.
- **Find My Mobile-Webseite:** Find My Mobile-Website (findmymobile.samsung.com) aufrufen. Auf der Find My Mobile-Website können Sie Ihr verlorenes oder gestohlenen Gerät aufspüren und steuern.
- **SIM-PIN Optionen:**
 - **SIM-Karten PIN:** PIN-Sperrfunktion (Eingabe einer PIN vor der Verwendung des Geräts) aktivieren oder deaktivieren.
 - **SIM-PIN ändern:** PIN für den Zugriff auf SIM- oder USIM-Daten ändern.
- **Passwörter sichtbar machen:** Passwörter werden vom Gerät aus Sicherheitsgründen ausgeblendet. Passwörter beim Eingeben anzeigen.
- **Geräteadministratoren:** Die auf dem Gerät eingerichteten Geräteadministratoren anzeigen. Geräteadministratoren können mit Ihrer Zustimmung neue Richtlinien auf das Gerät anwenden.
- **Unbekannte Quellen:** Anwendungen von jeder Quelle installieren. Ist diese Option nicht ausgewählt, werden Anwendungen nur aus dem **Play Store** heruntergeladen.
- **Apps überprüfen:** Zulassen, dass Google die Anwendung vor der Installation auf schädliche Funktionen prüft.

- **Vertrauenswürd. Berechtigungen:** Verwendung verschiedener Anwendungen durch Zertifikate und Berechtigungen sichern.
- **Von USB-Speicher installieren:** Auf dem USB-Speicher gespeicherte verschlüsselte Zertifikate installieren.
- **Berechtigungen löschen:** Berechtigungen vom Gerät löschen und Passwort zurücksetzen.

Anwendungsmanager

Sie können die Anwendungen auf Ihrem Gerät anzeigen und verwalten.

Akku

Sie können die vom Gerät verbrauchte Akkuleistung anzeigen.

Speicher

Zeigen Sie Speicherinformationen für Ihr Gerät und Ihre Speicherkarte an oder formatieren Sie eine Speicherkarte.



Durch das Formatieren einer Speicherkarte werden alle Daten unwiederbringlich von der Karte gelöscht.



Die tatsächlich verfügbare Kapazität im internen Speicher ist geringer als die angegebene Kapazität, da das Betriebssystem und Standardanwendungen Teile des Speichers einnehmen.

Datum und Uhrzeit

Öffnen und ändern Sie die Einstellungen für die Zeit- und Datumsanzeige.



Falls der Akku vollständig entladen oder aus dem Gerät entfernt bleibt, werden das Datum und die Uhrzeit zurückgesetzt.

- **Automatisch Datum und Uhrzeit:** Datum und Uhrzeit beim Überqueren von Zeitzonen automatisch aktualisieren.
- **Datum einstellen:** Aktuelles Datum manuell einstellen.
- **Uhrzeit einstellen:** Aktuelle Uhrzeit manuell einstellen.

- **Automatische Zeitzone:** Zeitoneninformationen beim Überqueren von Zeitzonengrenzen automatisch aus dem Netz abrufen.
- **Zeitzone auswählen:** Heimatzeitzone festlegen.
- **24-Stundenformat verwenden:** Zeit im 24-Stundenformat anzeigen.
- **Datumsformat auswählen:** Ein Datumsformat auswählen.

Info zu Gerät

Sie können auf Geräteinformationen zugreifen und die Gerätesoftware aktualisieren.

Problembhebung

Wenn Sie das Gerät einschalten oder es verwenden, werden Sie aufgefordert, einen der folgenden Codes einzugeben:

- **Passwort:** Wenn die Gerätesperrfunktion aktiviert ist, müssen Sie das Passwort eingeben, das Sie für das Gerät eingestellt haben.
- **PIN:** Wenn Sie das Gerät zum ersten Mal verwenden oder die PIN-Anforderung aktiviert ist, müssen Sie die mit der SIM- oder USIM-Karte gelieferte PIN eingeben. Deaktivieren Sie diese Funktion über das Menü zum Sperren der SIM-Karte.
- **PUK:** Ihre SIM- oder USIM-Karte wird gesperrt, wenn Sie die PIN mehrmals falsch eintippen. Geben Sie den von Ihrem Dienstleister mitgelieferten PUK ein.
- **PIN2:** Wenn Sie auf ein Menü zugreifen, für das der PIN2-Code erforderlich ist, müssen Sie den zur SIM- oder USIM-Karte gehörenden PIN2-Code eingeben. Wenden Sie sich für Einzelheiten an Ihren Netzbetreiber.

Auf Ihrem Gerät werden Netzwerk- oder Servicefehlermeldungen angezeigt

- Der Empfang wird möglicherweise unterbrochen, wenn an einem Standort das Signal schwach oder der Empfang schlecht ist. Wechseln Sie den Standort und versuchen Sie es erneut.
- Für den Zugriff auf einige Optionen benötigen Sie ein Abonnement. Weitere Informationen erhalten Sie von Ihrem Dienstleister.

Der Touchscreen reagiert langsam oder fehlerhaft

Reagiert der Touchscreen des Geräts nicht ordnungsgemäß, versuchen Sie Folgendes:

- Entfernen Sie vorhandene Schutzabdeckungen vom Touchscreen. Schutzabdeckungen verhindern, dass das Gerät eine Eingabe erkennt, und werden für Geräte mit einem Touchscreen nicht empfohlen.
- Stellen Sie sicher, dass Ihre Hände beim Tippen auf den Touchscreen sauber und trocken sind.
- Starten Sie das Gerät neu, um vorübergehende Softwarefehler zu beheben.
- Stellen Sie sicher, dass die Software auf dem Gerät auf die neueste Version aktualisiert wurde.
- Sollte der Touchscreen Kratzer oder Beschädigungen aufweisen, bringen Sie das Gerät in eine Samsung-Kundendienstzentrale.

Das Gerät reagiert nicht oder zeigt einen schwerwiegenden Fehler an

Wenn das Gerät nicht mehr reagiert oder sich aufhängt, kann es erforderlich sein, Programme zu schließen oder das Gerät zurückzusetzen, damit es wieder funktioniert. Wenn Ihr Gerät nicht reagiert, halten Sie die Ein/Aus-Taste länger als 7 Sekunden gedrückt. Das Gerät startet automatisch neu.

Ist das Problem noch nicht behoben, müssen Sie das Gerät auf die Werkseinstellungen zurücksetzen. Tippen Sie auf dem Anwendungsbildschirm **Einstellungen** → **Konten** → **Sichern und zurücksetzen** → **Auf Werkseinstellungen zurücksetzen** → **Gerät zurücksetzen** → **Alles löschen an**.

Anrufe werden unterbrochen

Die Verbindung zum Netzwerk wird möglicherweise unterbrochen, wenn an einem Standort das Signal schwach oder der Empfang schlecht ist. Wechseln Sie den Standort und versuchen Sie es erneut.

Ausgehende Anrufe werden nicht verbunden

- Stellen Sie sicher, dass Sie die Wähltaste gedrückt haben.
- Stellen Sie sicher, dass Sie mit dem richtigen Handynetzt verbunden sind.
- Stellen Sie sicher, dass die Anrufsperrung für die gewählte Rufnummer nicht aktiviert ist.

Eingehende Anrufe werden nicht verbunden

- Stellen Sie sicher, dass das Gerät eingeschaltet ist.
- Stellen Sie sicher, dass Sie mit dem richtigen Handynetzt verbunden sind.
- Stellen Sie sicher, dass die Anrufsperrung für die eingehende Rufnummer nicht aktiviert ist.

Angerufene hören Sie während des Anrufs nicht

- Stellen Sie sicher, dass Sie das eingebaute Mikrofon nicht verdecken.
- Stellen Sie sicher, dass Sie das Mikrofon nah an Ihren Mund halten.
- Wenn Sie ein Headset verwenden, stellen Sie sicher, dass es ordnungsgemäß verbunden ist.

Audioqualität ist schlecht

- Stellen Sie sicher, dass die eingebaute Antenne nicht abgedeckt wird.
- Der Empfang wird möglicherweise unterbrochen, wenn an einem Standort das Signal schwach oder der Empfang schlecht ist. Wechseln Sie den Standort und versuchen Sie es erneut.

Anruf wird nicht verbunden, wenn Sie einen Kontakt anrufen

- Stellen Sie sicher, dass die richtige Rufnummer in der Kontaktliste gespeichert ist.
- Tippen und speichern Sie, wenn nötig, eine neue Rufnummer ein.
- Stellen Sie sicher, dass die Anruf Sperre für die Rufnummer des Kontakts nicht aktiviert ist.

Das Gerät piepst und das Akkusymbol ist leer

Der Akku ist schwach. Laden Sie den Akku auf oder ersetzen Sie ihn, um das Gerät weiter nutzen zu können.

Der Akku lädt nicht ordnungsgemäß oder das Gerät schaltet sich aus

- Der Akku ist möglicherweise verschmutzt. Säubern Sie die goldfarbenen Kontakte mit einem sauberen und weichen Tuch. Versuchen Sie dann erneut, den Akku aufzuladen.
- Lässt der Akku sich nicht mehr vollständig aufladen, entsorgen Sie ihn ordnungsgemäß und ersetzen ihn durch einen neuen. (In den örtlichen Vorschriften finden Sie Anweisungen für die ordnungsgemäße Entsorgung).

Das Gerät ist zu heiß

Das Gerät erwärmt sich möglicherweise stark, wenn Sie Anwendungen ausführen, die viel Strom benötigen, oder auf dem Gerät Anwendungen längere Zeit ausführen. Dies ist normal und hat keine Auswirkung auf die Lebensdauer oder Leistungsfähigkeit des Geräts.

Beim Starten der Kamera werden Fehlermeldungen angezeigt

Die Kameraanwendung funktioniert nur, wenn das Gerät von Samsung über ausreichend Speicher und Akkukapazität verfügt. Werden beim Starten der Kamera Fehlermeldungen angezeigt, versuchen Sie Folgendes:

- Laden Sie den Akku oder ersetzen Sie ihn durch einen vollständig geladenen Akku.
- Geben Sie Speicherplatz frei, indem Sie Dateien auf einen Computer übertragen oder vom Gerät löschen.
- Starten Sie das Gerät neu. Funktioniert die Kameraanwendung anschließend immer noch nicht ordnungsgemäß, wenden Sie sich an ein Samsung-Servicezentrum.

Beim Öffnen von Musikdateien werden Fehlermeldungen angezeigt

Einige Musikdateien können möglicherweise aus verschiedenen Gründen auf dem Gerät von Samsung nicht wiedergegeben werden. Erscheinen beim Öffnen von Musikdateien auf dem Gerät Fehlermeldungen, versuchen Sie Folgendes:

- Geben Sie Speicherplatz frei, indem Sie Dateien auf einen Computer übertragen oder vom Gerät löschen.
- Stellen Sie sicher, dass die Musikdatei nicht DRM-geschützt (Digital Rights Management) ist. Ist die Datei DRM-geschützt, müssen Sie für die Wiedergabe der Datei über eine passende Lizenz oder einen Benutzerschlüssel verfügen.
- Stellen Sie sicher, dass das Gerät den Dateityp unterstützt.

Anderes Bluetooth-Gerät wird nicht gefunden

- Stellen Sie sicher, dass die drahtlose Bluetooth-Funktion auf dem Gerät aktiviert ist.
- Die drahtlose Bluetooth-Funktion muss auf dem Gerät, zu dem Sie eine Verbindung herstellen möchten, ggf. aktiviert sein.
- Stellen Sie sicher, dass sich beide Geräte innerhalb der maximalen Bluetooth-Reichweite (10 m) befinden.

Lässt sich das Problem durch o. g. Schritte nicht beheben, wenden Sie sich an ein Samsung-Servicezentrum.

Beim Anschluss des Geräts an einen Computer wird keine Verbindung hergestellt

- Das verwendete USB-Kabel muss mit dem Gerät kompatibel sein.
- Stellen Sie sicher, dass auf dem Computer die richtigen Treiber installiert sind und diese sich auf dem neuesten Stand befinden.
- Wenn Sie Windows XP nutzen, stellen Sie sicher, dass das Windows XP Service Pack 3 oder höher auf dem Computer installiert ist.
- Stellen Sie sicher, dass Samsung Kies 2.0 oder Windows Media Player 10 oder höher auf dem Computer installiert ist.

Zwischen dem Äußeren des Gehäuses und dem Gerät befindet sich eine kleine Lücke

- Diese Lücke ist ein wichtiges Herstellungsmerkmal. Einige Teile bewegen sich möglicherweise ganz leicht oder vibrieren.
- Mit der Zeit kann die Reibung zwischen den Teilen dazu führen, dass diese Lücke etwas größer wird.

Einige Inhalte unterscheiden sich je nach Region, Dienstanbieter oder Softwareversion möglicherweise von Ihrem Gerät. Zudem behält sich Samsung das Recht vor, Änderungen ohne vorherige Ankündigung vorzunehmen.

