

SAMSUNG

Samsung GALAXY **Tab** 10.1N **GT-P7501**
Benutzerhandbuch



Dieses Handbuch verwenden

Herzlichen Glückwunsch zum Kauf des Samsung P7501. Dieses leistungsstarke, standortunabhängige Gerät bietet die Vorteile des Internets und mobilen Computerwesens auf einer leichten, vielseitigen Plattform, die zu Ihrem aktiven Lebensstil passt. P7501 wurde auf Basis des Google Android-Betriebssystems entwickelt und bietet Zugriff auf unzählige hilfreiche und spannende Anwendungen zur Bereicherung der mobilen Weberfahrung.

Dank integriertem WLAN-Zugang und einem reaktionsfähigen Touchscreen können Sie Bücher und Zeitungen unterwegs lesen, bei Nachrichten, Sportnachrichten und Wetter auf dem Laufenden bleiben, Ihre Multimedia- und Geschäftsdateien verwalten und das Internet nach Karten, Geschäftsstandorten und vielem mehr durchsuchen.

Erst lesen

- Lesen Sie alle Sicherheitshinweise und dieses Handbuch sorgfältig, bevor Sie das Gerät verwenden, um eine sichere und ordnungsgemäße Verwendung zu gewährleisten.
- Die Beschreibungen in diesem Handbuch basieren auf den Standardeinstellungen des Geräts.
- Bilder und Screenshots in diesem Benutzerhandbuch unterscheiden sich möglicherweise vom tatsächlichen Produkt.
- Die Inhalte in diesem Benutzerhandbuch unterscheiden sich möglicherweise vom Produkt oder von der von Diensteanbietern oder Betreibern bereitgestellten Software. Änderungen ohne Ankündigung vorbehalten. Die aktuelle Version des Benutzerhandbuchs finden Sie unter www.samsung.com.
- Verfügbare Funktionen und weitere Dienste können sich je nach Gerät, Software oder Diensteanbieter unterscheiden.
- Die Formatierung und Bereitstellung dieses Benutzerhandbuchs basiert auf Google Android-Betriebssystemen und variiert möglicherweise je nach Betriebssystem des Benutzers.

- Anwendungen und ihre Funktionen variieren möglicherweise je nach Land, Region oder Hardwarespezifikationen. Samsung haftet nicht für Leistungsprobleme, die von Drittanbieteranwendungen verursacht wurden.
- Samsung ist nicht für Leistungseinbußen oder Kompatibilitätsfehler verantwortlich, die durch veränderte Registry-Einträge und/oder modifizierte Betriebssystemsoftware verursacht wurden. Bitte beachten Sie, dass inoffizielle Anpassungen am Betriebssystem dazu führen können, dass Ihr Gerät oder eine Anwendung nicht mehr ordnungsgemäß funktioniert.
- Sie können ein Upgrade der Mobilgerätsoftware unter www.samsung.com durchführen.
- Software, Audioquellen, Hintergründe, Bilder und andere Inhalte dieses Geräts sind zur eingeschränkten Nutzung zwischen Samsung und den jeweiligen Inhabern lizenziert. Das Extrahieren und Nutzen dieser Materialien zu kommerziellen oder anderen Zwecken stellt einen Verstoß gegen die Urheberrechtsgesetze dar. Samsung haftet nicht für derartige Verstöße gegen das Urheberrecht durch den Benutzer.
- Bewahren Sie dieses Handbuch zur künftigen Verwendung auf.

Anweisungssymbole

Bevor Sie beginnen, machen Sie sich mit den Symbolen vertraut, die Sie in diesem Handbuch sehen:



Warnung: Situationen, die Ihnen oder anderen Verletzungen zufügen können



Achtung: Situationen, die Ihrem Gerät oder anderen Geräten Schäden zufügen können



Hinweis: Hinweise, Nutzungstipps oder zusätzliche Informationen



Weitere Informationen: Seiten mit diesbezüglichen Informationen. Beispiel: ► S. 12 (steht für „siehe Seite 12“)

- **Gefolgt von:** Die Reihenfolge der Optionen oder Menüs, die Sie zur Durchführung eines Schritts auswählen müssen. Beispiel: Öffnen Sie auf dem Home-Bildschirm die Anwendungsliste und wählen Sie **Einstellungen** → **Drahtlos und Netzwerke** (steht für **Einstellungen**, gefolgt von **Drahtlos und Netzwerke**).
- [] **Eckige Klammern:** Gerätetasten; Beispiel: [Ⓚ] (steht für die Ein-/Aus-/Reset-/Sperrtaste)

Copyright

Copyright © 2011 Samsung Electronics

Dieses Benutzerhandbuch ist nach internationalen Urheberrechten geschützt.

Kein Teil dieses Benutzerhandbuchs darf ohne vorherige schriftliche Genehmigung von Samsung Electronics wiederhergestellt, verbreitet, übersetzt oder in beliebiger Form oder mit beliebigen Mitteln elektronischer oder mechanischer Art übertragen werden, einschließlich Fotokopieren, Aufnehmen oder Aufbewahren in einem beliebigen Informationsspeicher- und Abrufsystem.

Marken

- SAMSUNG und das SAMSUNG-Logo sind eingetragene Marken von Samsung Electronics.
- Das Android-Logo, Google Search™, Google Maps™, Google Mail™, YouTube™, Android Market™ und Google Talk™ sind Marken von Google, Inc.
- Bluetooth® ist weltweit eine eingetragene Marke von Bluetooth SIG, Inc.
- Oracle und Java sind eingetragene Marken von Oracle und/oder seinen Tochterunternehmen. Andere Namen sind möglicherweise Marken ihrer jeweiligen Besitzer.
- Windows Media Player® ist eine eingetragene Marke der Microsoft Corporation.

- **SRS**^{WOW HD} ist eine Marke von SRS Labs, Inc. Die WOW HD-Technologie wird unter Lizenz von SRS Labs, Inc eingesetzt.
- Wi-Fi[®], das Logo Wi-Fi CERTIFIED und das Wi-Fi-Logo sind eingetragene Marken der Wi-Fi Alliance.
- DivX[®], DivX Certified[®] und die entsprechenden Logos sind Marken der Rovi Corporation oder zugehöriger Tochterunternehmen und werden unter Lizenz verwendet.
- Alle anderen Marken und Urheberrechte sind Eigentum der jeweiligen Besitzer.

DIVX[™]
HD

CE 0168 

INFOS ZU DIVX-VIDEO

DivX[®] ist ein digitales Videoformat von DivX, LLC (einem Tochterunternehmen der Rovi Corporation). Bei diesem Gerät handelt es sich um ein offizielles DivX Certified[®]-Gerät, auf dem DivX-Videos wiedergegeben werden können. Besuchen Sie www.divx.com, um weitere Informationen und Softwaretools zur Umwandlung Ihrer Dateien in DivX-Videos zu erhalten.

DivX Certified[®] für die Wiedergabe von DivX[®]-Videos bis HD 720p, einschließlich Premiuminhalte

INFOS ZU DIVX VIDEO-ON-DEMAND

Dieses DivX Certified[®]-Gerät muss registriert werden, um gekaufte DivX Video-on-Demand (VOD)-Filme wiedergeben zu können. Begeben Sie zum Ermitteln des Registrierungscode zum Abschnitt DivX VOD im Setup-Menü des Geräts. Unter vod.divx.com finden Sie weitere Informationen zum Durchführen der Registrierung.

Inhalt

Zusammenbauen	9
Auspacken	9
SIM- oder USIM-Karte einsetzen	10
Akku laden	10
Erste Schritte	13
Gerät ein- und ausschalten	13
Mit dem Gerät vertraut machen	14
Touchscreen bedienen	17
Mit dem Home-Bildschirm vertraut machen	19
Anwendungen aufrufen	22
Gerät anpassen	23
Text eingeben	28
Internet	33
Internet	33
Pulse	38
Market	39
YouTube	40
Maps	41
Latitude	42
In der Nähe	43
Navigation	44
Samsung Apps	45
Kommunikation	46
Nachrichten	46
Google Mail	47

E-Mail	49
Talk	52
Social Hub	53
Unterhaltung	54
MP3-Player	54
Music Hub	56
Kamera	57
Video-Player	65
Galerie	65
Persönliche Informationen	68
Kontakte	68
Kalender	72
Memo	74
Verbindungen	75
PC-Verbindungen	75
WLAN	77
Bluetooth	79
Netzwerkfreigabe für Mobilgeräte	82
GPS	84
VPN-Verbindungen	85
Extras	87
Alarm	87
Rechner	88
Downloads	88
eBook	88
Google-Suche	90

Dateien	90
Stift-Memo	92
Polaris Office	93
Sprachsuche	95
Weltuhr	95
Einstellungen	96
Einstellungsmenü aufrufen	96
Drahtlos und Netzwerke	96
Ton	98
Bildschirm	99
Energiesparmodus	99
Standort und Sicherheit	100
Anwendungen	102
Konten und Sync	103
Motion-Einstellungen	103
Datenschutz	103
Speicher	104
Sprache und Eingabe	104
Eingabehilfe	107
Datum und Uhrzeit	108
Info zu Tablet	108
Rat und Hilfe bei Problemen	109
Sicherheitshinweise	113
Index	124

Zusammenbauen

Auspacken

Überprüfen Sie, ob der Produktkarton die folgenden Artikel enthält:

- Mobilgerät
- Kurzanleitung



Verwenden Sie nur von Samsung zugelassenes Zubehör. Raubkopien und illegale Software können Schäden und Fehlfunktionen verursachen, die nicht von der Herstellergarantie abgedeckt sind.



- Die mit dem Gerät mitgelieferten Artikel können sich unterscheiden, je nachdem welche Software und welches Zubehör in Ihrer Region erhältlich sind oder von Ihrem Netzbetreiber angeboten werden.
- Bei Ihrem örtlichen Samsung-Händler können Sie zusätzliche Zubehörteile kaufen.
- Die mitgelieferten Zubehörteile erbringen in Verbindung mit dem Gerät die optimale Leistung.
- Andere Zubehörteile als die mitgelieferten sind unter Umständen nicht mit dem Gerät kompatibel.

SIM- oder USIM-Karte einsetzen

Wenn Sie einen Mobilfunkdienst abonnieren, erhalten Sie eine Subscriber-Identity-Module-Karte (SIM-Karte) mit Abonnementsdaten, z. B. mit Ihrer PIN (Personal Identification Number) und optionalen Diensten. Wenn Sie UMTS- oder HSDPA-Dienste nutzen möchten, benötigen Sie eine USIM-Karte (USIM = Universal Subscriber Identity Module).

So setzen Sie die SIM- oder USIM-Karte ein:

- 1 Öffnen Sie die Abdeckung des Einschubs für die SIM-Karte.
- 2 Setzen Sie die SIM- oder USIM-Karte mit den goldfarbenen Kontakten nach unten zeigend ein.

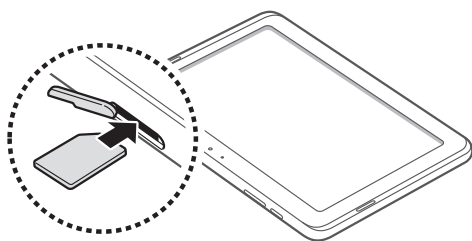

- 3 Schließen Sie die Abdeckung des SIM-Karten-Einschubs.

Akku laden

Das Gerät verfügt über einen eingebauten Akku. Bevor Sie das Gerät zum ersten Mal verwenden, müssen Sie den Akku laden.

-  Verwenden Sie nur von Samsung zugelassene Ladegeräte. Nicht zugelassene Ladegeräte können zum Explodieren des Akkus bzw. Schäden am Gerät führen.



- Laden Sie den Akku nur mit einem Ladegerät. Sie können den Akku nicht über das USB-Kabel laden.
- Wenn der Akku schwach ist, gibt das Gerät einen Warnton aus und zeigt eine entsprechende Warnmeldung auf dem Display an. Das Akkusymbol  wird auch leer angezeigt. Wenn der Akku zu schwach wird, schaltet sich das Gerät automatisch aus. Laden Sie den Akku umgehend auf, um das Gerät weiter nutzen zu können.
- Wenn der Akku vollständig entladen ist, kann das Gerät selbst bei angeschlossenem USB-Netzadapter nicht sofort eingeschaltet werden. Warten Sie beim Aufladen eines leeren Akkus einige Minuten, bevor Sie versuchen, das Gerät einzuschalten.

I Schließen Sie das USB-Kabel an den USB-Netzadapter und das andere Ende des USB-Kabels an die Multifunktionsbuchse an.



Die Form des USB-Netzadapters kann je nach Region unterschiedlich sein.

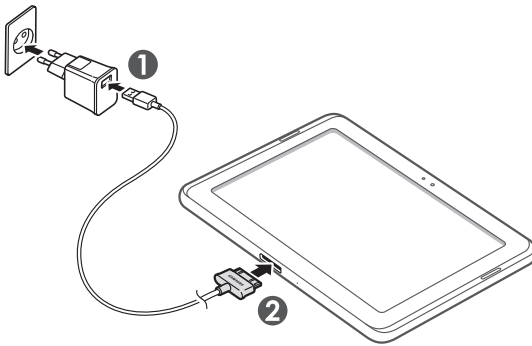

Ein nicht ordnungsgemäßes Anschließen des USB-Kabels kann zu schweren Schäden am Gerät oder am USB-Netzadapter führen. Schäden durch unsachgemäße Verwendung sind von der Garantie nicht abgedeckt.

2 Stecken Sie den USB-Netzadapter in eine Netzsteckdose.



- Sie können das Gerät verwenden, während es geladen wird, dann kann das Aufladen des Akkus jedoch länger dauern.
- Während das Gerät aufgeladen wird, kann es vorkommen, dass der Touchscreen aufgrund einer instabilen Spannungsversorgung nicht funktioniert. Sollte dies vorkommen, trennen Sie den USB-Netzadapter von der Netzsteckdose ab, oder trennen Sie das USB-Kabel vom Gerät ab.
- Beim Aufladen kann sich das Gerät erwärmen. Das ist normal und hat keine Auswirkung auf die Lebensdauer des Geräts oder seine Leistungsfähigkeit.
- Falls das Gerät nicht richtig lädt, bringen Sie es zusammen mit dem Ladegerät in ein Samsung-Kundendienstzentrum.

3 Wenn der Akku vollständig geladen ist (das Akkusymbol bewegt sich nicht mehr), trennen Sie den USB-Netzadapter und das USB-Kabel vom Gerät und dann von der Netzsteckdose.



Ziehen Sie den USB-Netzadapter ab, wenn Sie ihn nicht verwenden, um Strom zu sparen. Der USB-Netzadapter hat keinen Ein/Aus-Schalter. Er muss also aus der Steckdose gezogen werden, um die Stromversorgung zu unterbrechen. Der USB-Netzadapter sollte bei Verwendung in der Nähe der Steckdose bleiben.

Erste Schritte

Gerät ein- und ausschalten

So schalten Sie das Gerät ein:

- 1 Halten Sie [ⓘ] gedrückt.
- 2 Folgen Sie nach dem erstmaligen Einschalten des Geräts den Bildschirmhinweisen, um es für den Betrieb einzurichten.

Um das Gerät auszuschalten, halten Sie [ⓘ] gedrückt und wählen Sie dann **Ausschalten** → **OK**.

› In den Offline-Modus umschalten

Im Offline-Modus können Sie alle drahtlosen Funktionen des Geräts deaktivieren und die nicht netzabhängigen Dienste an Orten verwenden, an denen drahtlose Geräte verboten sind, z. B. in Flugzeugen und Krankenhäusern.

Zum Aktivieren des Offline-Modus wechseln Sie zu **Einstellungen** → **Drahtlos und Netzwerke** → **Offline-Modus**. Sie können dafür auch [ⓘ] gedrückt halten und dann **Offline-Modus** wählen.

Zum Deaktivieren des Offline-Modus und zur Nutzung drahtloser Verbindungen wechseln Sie zu **Einstellungen** → **Drahtlos und Netzwerke** und deaktivieren Sie das Kontrollkästchen neben **Offline-Modus**.

Mit dem Gerät vertraut machen

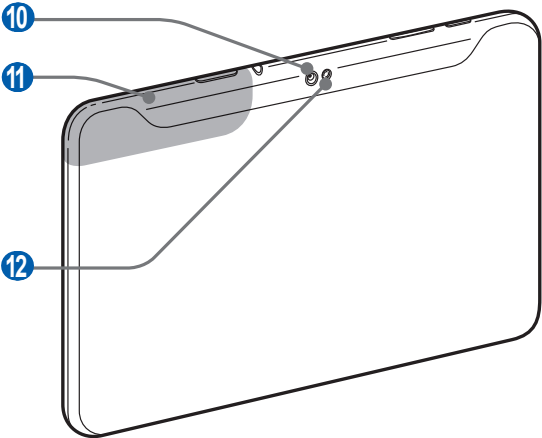
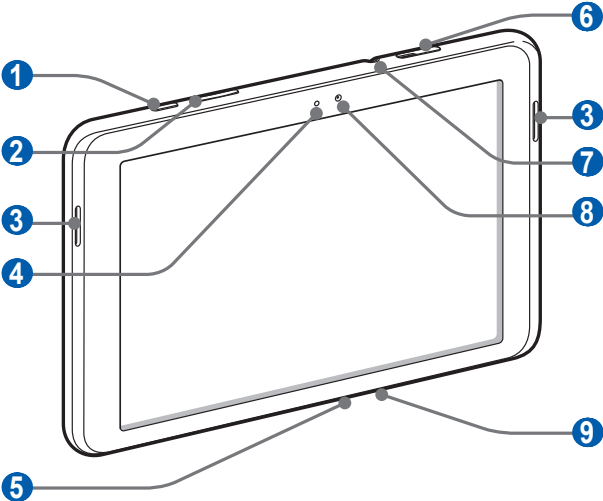

› Aufbau des Geräts



Nummer	Funktion
1	Ein-/Aus-/Reset-/Sperrtaste
2	Lautstärketaste
3	Lautsprecher
4	Lichtsensor
5	Multifunktionsbuchse
6	SIM-Karten-Einschub
7 ¹	Headsetbuchse
8	Vorderes Kameraobjektiv
9	Mikrofon
10	Hinteres Kameraobjektiv
11	Interne Antenne
12	Fotolicht

1. Nicht ordnungsgemäßes Anschließen eines Headsets an das Gerät kann zu Schäden an der Anschlussbuchse für das Headset oder am Headset selbst führen.

› Tasten

Taste	Funktion
 Ein-/Aus-/ Reset- ¹ / Sperrtaste	Einschalten des Geräts (gedrückt halten); aufrufen der Schnellmenüs (gedrückt halten); gerät neustarten (halten Sie die Taste für 10 - 15 Sekunden gedrückt); sperren des Touchscreens.
 Lautstärke	Gerätelautstärke anpassen.





1. Falls das Gerät schwerwiegende Fehler aufweist oder das Display einfriert, müssen Sie es möglicherweise zurücksetzen, damit es seine Funktionalität wiedererlangt.

› Anzeigesymbole



Die auf dem Display angezeigten Symbole hängen vom jeweiligen Land oder Netzbetreiber ab.



Symbol	Definition
	Mit GPRS-Netz verbunden
	Mit EDGE-Netz verbunden
	Mit UMTS-Netz verbunden
	Nicht gesicherte WLANs verfügbar
	Mit WLAN verbunden
	Bluetooth aktiviert
	GPS-Daten werden empfangen
	Laufende Synchronisierung
	Daten werden hochgeladen
	Daten werden heruntergeladen
	Mit PC verbunden
	USB-Tethering aktiviert
	WLAN-Tethering aktiviert
	Neue E-Mail-Nachricht
	Neue Google Mail-Nachricht
	Alarm aktiviert
	Ereignisbenachrichtigung
	Roaming (außerhalb des normalen Netzempfangsbereichs)
	Offline-Modus aktiviert

Symbol	Definition
	Musik wird wiedergegeben
	Fehler aufgetreten oder Vorsicht erforderlich
	Akku-Ladezustand
	Laden nicht möglich
	Aktuelle Uhrzeit

1. Falls Sie ein Ladegerät verwenden, das nicht von Samsung genehmigt wurde, erscheint diese Anzeige nicht.

Touchscreen bedienen

Mit dem Touchscreen des Geräts können Sie ganz einfach Elemente auswählen oder Funktionen durchführen. Lernen Sie die grundlegenden Aktionen zur Verwendung des Touchscreens kennen.

-  • Verwenden Sie keine scharfen Gegenstände, um ein Zerkratzen des Touchscreens zu vermeiden.
- Achten Sie darauf, dass der Touchscreen nicht mit anderen elektrischen Vorrichtungen in Kontakt kommt. Elektrostatische Entladungen können Fehlfunktionen des Touchscreens verursachen.
- Achten Sie darauf, dass der Touchscreen nicht mit Wasser in Kontakt kommt. Durch Feuchtigkeit oder Kontakt mit Wasser können Fehlfunktionen des Touchscreens verursacht werden.
-  • Für die optimale Nutzung des Touchscreens sollten Sie die Schutzfolie vor der Verwendung des Geräts vom Bildschirm entfernen.
- Der Touchscreen verfügt über eine Schicht, die geringe elektrische Ladungen erkennt, wie sie vom menschlichen Körper abgegeben werden. Zur Erzielung der optimalen Leistung tippen Sie mit der Fingerspitze auf den Touchscreen. Der Touchscreen reagiert nicht, wenn mit spitzen Gegenständen wie einem Eingabestift oder Bleistift darauf getippt wird.

Sie können den Touchscreen durch die folgenden Aktionen steuern:

- Tippen: Berühren Sie ein Menü, eine Option oder eine Anwendung einmal mit dem Finger, um es/sie zu wählen oder zu starten.
- Ziehen: Tippen Sie auf ein Element, und ziehen Sie es mit dem Finger nach oben, unten, links oder rechts, um es in der Liste zu verschieben.
- Angetippt halten: Tippen Sie auf ein Element und halten Sie es länger als 2 Sekunden, um eine Popupliste mit Optionen zu öffnen.
- Ziehen und ablegen: Tippen Sie auf ein Element, und lassen Sie Ihren Finger darauf. Ziehen Sie dann Ihren Finger, um das Element zu bewegen.
- Zweimal tippen: Tippen Sie zweimal schnell mit Ihrem Finger, um angezeigte Fotos zu vergrößern oder zu verkleinern.

› Touchscreen drehen

Das Gerät verfügt über einen eingebauten Bewegungssensor, der seine Ausrichtung erkennt. Wenn Sie das Gerät drehen, dreht sich der Bildschirm automatisch entsprechend der Geräteausrichtung.

Wählen Sie die rechte Seite der Systemleiste und anschließend im Benachrichtigungsfeld **Automat. Ausrichten** aus, um die Benutzeroberfläche so einzurichten, dass sie die Ausrichtung beibehält.

› Touchscreen sperren und entsperren

Wenn Sie das Gerät für eine vorgegebene Zeitdauer nicht verwenden, schaltet das Gerät den Touchscreen aus und sperrt ihn automatisch, um eine ungewollte Bedienung des Geräts zu verhindern. Zum manuellen Sperren des Touchscreens drücken Sie [⓪].

Um den Bildschirm zu entsperren, aktivieren Sie ihn durch Drücken von [⓪] berühren einen beliebigen Punkt auf dem Bildschirm und ziehen  in eine beliebige Richtung, bis der Rand des Kreises erreicht ist. Wenn Sie eine Bildschirmsperre eingestellt haben, müssen Sie Ihre PIN oder Ihr Passwort eingeben oder ein Muster zeichnen.



Sie können die Bildschirmsperre aktivieren, damit andere die auf dem Gerät gespeicherten persönlichen Daten und Informationen nicht verwenden können. ► S. 25

Mit dem Home-Bildschirm vertraut machen

Bei aktiviertem Home-Modus wird der Home-Bildschirm angezeigt. Über den Home-Bildschirm können Sie den Status des Geräts erkennen und auf Anwendungen zugreifen. Blättern Sie nach links oder rechts zu einer Anzeigefläche des Home-Bildschirms.



Je nach Region oder Netzbetreiber wird der Bildschirm oben unter Umständen anders dargestellt.

Nummer	Funktion
1	Wahl eines Punkts oben auf dem Bildschirm, um direkt zur entsprechenden Anzeigefläche zu wechseln.
2	Suche im Internet mit dem Widget Google-Suche.
3	Zugriff auf die Anwendungsliste.
4	Home-Bildschirm anpassen.
5	Systemleiste (siehe folgender Abschnitt)

Systemleiste

Über die Systemleiste können Sie schnell zu Bildschirmen navigieren, auf Anwendungen zugreifen, Systeminformationen einsehen usw.



Nummer	Funktion
1	Screenshot des aktuellen Bildschirms erstellen.
2	Rückkehr zum Home-Bildschirm, task-Manager aufrufen (angetippt halten).
3	Rückkehr zum vorherigen Bildschirm.
4	Liste der zuletzt verwendeten Anwendungen öffnen, anwendungsliste aufrufen (angetippt halten).
5	Anzeigesymbole und gegenwärtigen Gerätestatus anzeigen, Benachrichtigungsfeld öffnen.
6	Schnellzugriffsanzeige öffnen.

› Elemente zum Home-Bildschirm hinzufügen

Sie können den Home-Bildschirm anpassen, indem Sie Verknüpfungen für Anwendungen oder Elemente in Anwendungen, Widgets oder Ordner hinzufügen.

So fügen Sie dem Home-Bildschirm ein Element hinzu:

- 1 Wählen Sie auf dem Home-Bildschirm **+**.
- 2 Wählen Sie eine Elementkategorie aus.
 - **Widgets:** Hinzufügen von Widgets. Widgets sind kleine Anwendungen, die nützliche Funktionen und Informationen auf dem Home-Bildschirm bereitstellen.
 - **App-Verknüpfungen:** Fügen Sie Anwendungs-Verknüpfungen auf dem Home-Bildschirm hinzu.

- **Hintergrund:** Einstellen eines Hintergrundbilds.
- **Optionen:** Fügen Sie Elemente (z. B. Lesezeichen, Kontakte und Karten) Verknüpfungen hinzu.

3 Wählen Sie ein Element aus, um es dem Home-Bildschirm hinzuzufügen.

› Elemente auf dem Home-Bildschirm verschieben

1 Berühren und halten Sie das zu verschiebende Element, bis das Home-Bildschirmraster angezeigt wird.

2 Ziehen Sie das Element an die gewünschte Position.

› Elemente vom Home-Bildschirm entfernen

1 Halten Sie das Element angetippt, das Sie entfernen möchten. Der Papierkorb wird oben rechts auf dem Home-Bildschirm angezeigt.

2 Ziehen Sie das Element in den Papierkorb.

3 Wenn das Element und der Papierkorb rot werden, lassen Sie das Element los.

› Schnellzugriff zu einer Anwendung hinzufügen

1 Berühren und halten Sie in der Anwendungsliste ein Anwendungssymbol und ziehen Sie es in ein Home-Bildschirmfeld unten auf dem Bildschirm.

Das Verknüpfungssymbol für die Anwendung wird dem Home-Bildschirm hinzugefügt.

2 Verschieben Sie das Symbol an die gewünschte Position oder auf eine andere Anzeigefläche des Home-Bildschirms.

› Benachrichtigungsfeld verwenden

Wechseln Sie auf dem Home-Bildschirm oder während der Ausführung einer Anwendung zur rechten Seite der Systemleiste und wählen Sie im Benachrichtigungsfeld eine Option.

Sie können den jeweiligen Status des Geräts erkennen und die folgenden Optionen verwenden:



- **WLAN:** WLAN-Funktion aktivieren oder deaktivieren.
- **Benachrichtigungen:** Legen Sie fest, dass das Gerät bei verschiedenen Ereignissen ein entsprechendes Alarmsignal zurückgibt.
- **GPS-Einbindung:** GPS-Funktion aktivieren oder deaktivieren.
- **Ton/Stumm:** Stumm-Modus aktivieren oder deaktivieren.
- **Automat. Ausrichten:** Automatisches Drehen aktivieren oder deaktivieren.
- **Bluetooth:** Drahtlose Bluetooth-Verbindungsfunktion aktivieren oder deaktivieren.
- **Offline-Modus:** Aktivieren oder deaktivieren Sie den Offline-Modus.

Zudem können Sie die Display-Helligkeit anpassen oder das Einstellungsmenü aufrufen.



Die verfügbaren Optionen richten sich nach dem jeweiligen Netzbetreiber oder der Region.

Anwendungen aufrufen

- 1 Wählen Sie auf dem Home-Bildschirm **Menü**, um auf die Anwendungsliste zuzugreifen.
- 2 Wählen Sie **Alle** → eine Anwendung.
Wählen Sie zum Anzeigen heruntergeladener Anwendungen die Option **Eigene Anwendungen**.
- 3 Wählen Sie , um zum vorherigen Bildschirm zurückzukehren.
Wählen Sie , um zum Home-Bildschirm zurückzukehren.

➤ Kürzliche verwendete Anwendungen aufrufen

- 1 Wählen Sie , um die Liste mit den zuletzt verwendeten Anwendungen zu öffnen.
- 2 Wählen Sie eine Anwendung aus.

Gerät anpassen

Nutzen Sie das Gerät optimal, indem Sie es an Ihre Vorlieben anpassen.

› Displaysprache ändern

- 1 Öffnen Sie auf dem Home-Bildschirm die Anwendungsliste und wählen Sie **Einstellungen** → **Sprache und Eingabe** → **Sprache auswählen**.
- 2 Wählen Sie die gewünschte Sprache aus.

› Uhrzeit und Datum einstellen

- 1 Öffnen Sie auf dem Home-Bildschirm die Anwendungsliste und wählen Sie **Einstellungen** → **Datum und Uhrzeit**.
- 2 Wählen Sie Ihre Zeitzone aus, stellen Sie die Uhrzeit und das Datum ein, und ändern Sie weitere Optionen.

› Ton bei Touchscreenberührung ein- bzw. ausschalten

Öffnen Sie auf dem Home-Bildschirm die Anwendungsliste und wählen Sie **Einstellungen** → **Ton** → **Ton bei Auswahl**.

› Gerätelautstärke anpassen

- 1 Drücken Sie die Lautstärketaste nach oben oder unten.
- 2 Wählen Sie  und ziehen Sie die Schieberegler, um die Lautstärkestufe für Medientöne und Benachrichtigungen anzupassen.

› In den Stumm-Modus wechseln

Drücken und halten Sie [⓪] und wählen Sie **Stumm-Modus**, um das Gerät stummzuschalten bzw. die Stummschaltung aufzuheben.



Sie können einstellen, dass Sie im Stumm-Modus vom Gerät auf verschiedene Ereignisse hingewiesen werden. Öffnen Sie auf dem Home-Bildschirm die Anwendungsliste und wählen Sie **Einstellungen** → **Ton** → **Vibrieren** → **Immer** oder **Nur im Lautlosmodus**. Beim Wechseln in den Stumm-Modus erscheint im Benachrichtigungsfeld das Zeichen für **Vibration** anstelle von **Stumm**.

› Hintergrundbild für Home-Bildschirm auswählen

- 1 Wählen Sie auf dem Home-Bildschirm **+** → **Hintergrund**.
- 2 Wählen Sie einen Bildordner aus.
Wenn Sie den Standardordner mit Hintergrundbildern ausgewählt haben, wählen Sie **Home-Hintergrund**.
- 3 Wählen Sie ein Bild aus.
- 4 Wählen Sie bei Auswahl eines Live-Hintergrundbilds die Option **Hintergrundbild festlegen**.
Haben Sie ein Bild aus der Galerie ausgewählt, verschieben Sie das Rechteck oder ändern Sie die zugehörige Größe, um einen Teil des Bilds auszuwählen. Wählen Sie anschließend **OK**.



Samsung ist nicht verantwortlich für die Verwendung von Standard-Bildern oder -Hintergrundbildern, die auf dem Gerät bereitgestellt werden.

› Animation zum Wechseln zwischen Fenstern aktivieren

Sie können einen Übergangseffekt zwischen Fenstern während der Benutzung des Geräts einstellen.

- 1 Öffnen Sie auf dem Home-Bildschirm die Anwendungsliste und wählen Sie **Einstellungen** → **Bildschirm** → **Animation**.
- 2 Wählen Sie eine Animationsoption aus.

› Display-Helligkeit anpassen

- 1 Öffnen Sie auf dem Home-Bildschirm die Anwendungsliste und wählen Sie **Einstellungen** → **Bildschirm** → **Helligkeit**.
- 2 Deaktivieren Sie das Kontrollkästchen neben **Automatische Helligkeit**.

3 Passen Sie die Helligkeit mit dem Schieberegler an.

4 Wählen Sie **OK**.



Je heller Sie das Display einstellen, desto schneller entlädt sich der Akku des Geräts.

› Bildschirmsperre einstellen

Sie können den Touchscreen mit einem Entsperrmuster oder Passwort sperren, um zu verhindern, dass andere Personen das Gerät ohne Ihre Erlaubnis verwenden.



- Nachdem Sie eine Bildschirmsperre eingestellt haben, verlangt das Gerät bei jedem Einschalten oder Entsperrern des Touchscreens einen Entsperrcode.
- Sollten Sie Ihre PIN oder Ihr Passwort vergessen haben, wenden Sie sich mit dem Gerät an ein Samsung-Kundendienstzentrum, um es zurücksetzen zu lassen.
- Samsung übernimmt keine Haftung bei Verlust von Sicherheitscodes oder privaten Informationen sowie für andere Schäden, die durch illegale Software verursacht werden.

Entsperrmuster einstellen

1 Öffnen Sie auf dem Home-Bildschirm die Anwendungsliste und wählen Sie **Einstellungen** → **Standort und Sicherheit** → **Sperrbildsch. konfig.** → **Muster**.

2 Beachten Sie die angezeigten Anweisungen und Musterbeispiele und wählen Sie **Weiter**.

3 Zeichnen Sie ein Muster, indem Sie mindestens 4 Punkte mit Ihrem Finger verbinden.

4 Wählen Sie **Weiter**.

5 Zeichnen Sie zum Bestätigen erneut das Muster.

6 Wählen Sie **Bestät.**

PIN-Entsperrcode einstellen

- 1 Öffnen Sie auf dem Home-Bildschirm die Anwendungsliste und wählen Sie **Einstellungen** → **Standort und Sicherheit** → **Sperrbildsch. konfig.** → **PIN**.
- 2 Geben Sie eine neue PIN (numerisch) ein und wählen Sie **Weiter**.
- 3 Geben Sie die PIN erneut ein, und wählen Sie **OK**.

Entsperr-Passwort einstellen

- 1 Öffnen Sie auf dem Home-Bildschirm die Anwendungsliste und wählen Sie **Einstellungen** → **Standort und Sicherheit** → **Sperrbildsch. konfig.** → **Passwort**.
- 2 Geben Sie ein neues Passwort (alphanumerisch) ein, und wählen Sie **Weiter**.
- 3 Geben Sie das Passwort erneut ein, und wählen Sie **OK**.

▶ SIM- oder USIM-Karte sperren

Sie können das Gerät sperren, indem Sie die mit der SIM- oder USIM-Karte mitgelieferte PIN aktivieren.

- 1 Öffnen Sie auf dem Home-Bildschirm die Anwendungsliste und wählen Sie **Einstellungen** → **Standort und Sicherheit** → **SIM-Kartensperre einrichten** → **SIM-Karte sperren**.
- 2 Geben Sie die PIN ein und wählen Sie **OK**.

Sobald die PIN-Sperre aktiviert ist, ist bei jedem Einschalten des Geräts die Eingabe der entsprechenden PIN erforderlich.



- Wenn Sie die PIN zu oft falsch eingeben, wird die SIM- oder USIM-Karte gesperrt. Sie müssen dann einen PIN-Entsperrcode (PUK) eingeben, um die SIM- oder USIM-Karte zu entsperren.
- Wenn Sie die SIM- oder USIM-Karte durch einen falsch eingegebenen PUK sperren, müssen Sie die Karte von Ihrem Netzbetreiber entsperren lassen.

› uTrack aktivieren

Wenn jemand eine neue SIM- oder USIM-Karte in das Gerät einsetzt, sendet die uTrack-Funktion automatisch die Kontaktnummer an vorher bestimmte Empfänger, damit Sie das Gerät auffinden und wieder in Besitz nehmen können.

Zur Nutzung dieser Funktion benötigen Sie ein Samsung-Konto, um das Gerät remote über das Internet zu bedienen.

- 1 Öffnen Sie auf dem Home-Bildschirm die Anwendungsliste und wählen Sie **Einstellungen** → **Standort und Sicherheit** → **Info über SIM-Wechsel**.
- 2 Lesen Sie die Nutzungsbedingungen und wählen Sie **Annehmen**.
- 3 Wählen Sie **Anmelden**.
Wählen Sie zum Einrichten eines Samsung-Kontos **Registrieren**.
- 4 Geben Sie eine E-Mail-Adresse und ein Passwort für Ihr Samsung-Konto ein und wählen Sie **Anmelden**.
- 5 Wählen Sie **Info über SIM-Wechsel**.
- 6 Geben Sie das Passwort für Ihr Samsung-Konto ein und wählen Sie **OK**.
- 7 Wählen Sie **Empfänger der Alarm-SMS**.
- 8 Geben Sie das Passwort für Ihr Samsung-Konto erneut ein und wählen Sie **OK**.
- 9 Geben Sie eine Telefonnummer mit Landesvorwahl (mit +) ein.
- 10 Geben Sie die Textnachricht ein, die an die Empfänger gesendet werden soll.
- 11 Wählen Sie **OK**.

Text eingeben

Sie können Text durch Auswählen der Zeichen auf der virtuellen Tastatur, durch handschriftliche Eingabe auf dem Bildschirm oder durch Sprechen des Texts in das Mikrofon eingeben.



Es ist nicht möglich, Text in einigen Sprachen einzugeben. Zum Eingeben von Text sollten Sie die Schreibsprache zu einer der unterstützten Sprachen ändern. ► S. 104

› Tastaturtyp ändern

Sie können den Tastaturtyp ändern. Wählen Sie auf der Systemleiste  und einen Tastaturtyp (Android-Tastatur, Samsung-Tastatur oder Swype-Tastatur) aus.

Alternativ können Sie Text mittels Spracheingabe eingeben. Wählen Sie  und entsprechend der gewünschten Eingabesprache eine Spracheingabeoption aus.

› Text mit der Android-Tastatur eingeben

Geben Sie Text durch Wählen von alphanumerischen Tasten ein. Die folgenden Tasten stehen zur Verfügung:

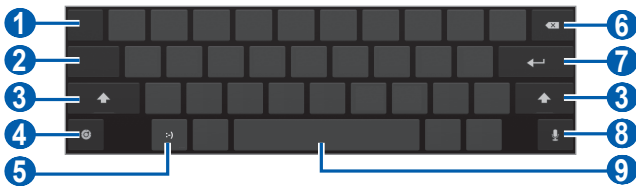

Nummer	Funktion
1	Cursor zum nächsten Texteingabefeld verschieben.
2	Umschalten zwischen Ziffern-/Symbolmodus und ABC-Modus.
3	Wechseln zwischen Groß- und Kleinschreibung.
4	Auf Tastatureinstellungen zugreifen, Tastaturtyp ändern oder die Spracheingabefunktion aktivieren (tippen und halten).

Nummer	Funktion
5	Emoticon einfügen, Emoticonliste öffnen (tippen und halten).
6	Eingabe löschen.
7	Neue Zeile beginnen.
8	Text per Spracheingabe eingeben.  Diese Funktion ist je nach ausgewählter Eingabesprache möglicherweise nicht verfügbar.
9	Leerzeichen einfügen.

› Text mit der Samsung-Tastatur eingeben

Geben Sie Text durch Wählen von alphanumerischen Tasten ein. Die folgenden Tasten stehen zur Verfügung:

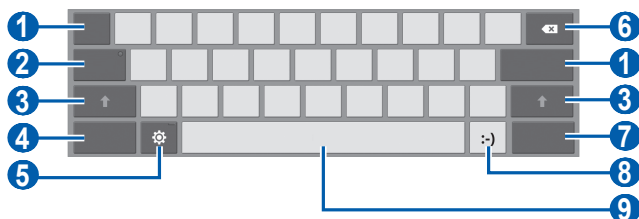



Nummer	Funktion
1	Cursor zum nächsten Texteingabefeld verschieben.
2	Text in Großbuchstaben eingeben.
3	Wechseln zwischen Groß- und Kleinschreibung.
4	Umschalten zwischen Ziffern-/Symbolmodus und ABC-Modus.
5	Auf Tastatureinstellungen zugreifen, Tastaturtyp ändern oder die Spracheingabefunktion aktivieren (tippen und halten).

Nummer	Funktion
6	Eingabe löschen.
7	Element anhängen.
8	Emoticon einfügen, Emoticonliste öffnen (tippen und halten).
9	Leerzeichen einfügen.

› Text mit der Swype-Tastatur eingeben

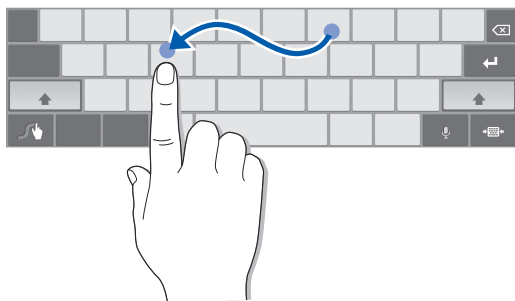
- 1 Wählen Sie den ersten Buchstaben eines Words, und ziehen Sie Ihren Finger zum zweiten Buchstaben, ohne den Finger vom Bildschirm zu nehmen.
- 2 Fahren Sie damit bis zum Ende des Words fort.



- 3 Nehmen Sie den Finger vom letzten Buchstaben.
 - 4 Wenn das Wort richtig angezeigt wird, wählen Sie , um ein Leerzeichen einzugeben. Wird nicht das richtige Wort angezeigt, wählen Sie ein anderes Wort von der angezeigten Liste aus.
 - 5 Wiederholen Sie die Schritte 1 bis 4, um den Text einzugeben.
- Sie können auch auf die Tasten tippen, um Text einzugeben.
 - Wenn Sie eine Taste berühren und halten, erscheint über der Taste ein Feld mit Symbolen oder Sonderzeichen.

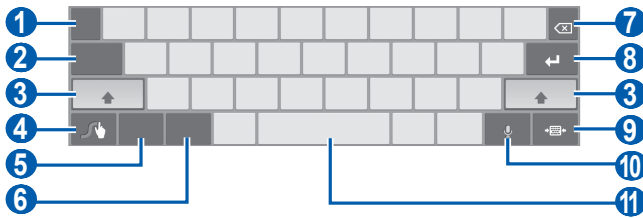

Sie können auch folgende Tasten verwenden:



Nummer	Funktion
1	Eingabesprache ändern.
2	Cursor zum nächsten Texteingabefeld verschieben.
3	Wechseln zwischen Groß- und Kleinschreibung.
4	Aufrufen des Swype-Bildschirms; Öffnen der Hilfe-Informationen (berühren und halten).
5	Umschalten zwischen Symbolmodus und ABC-Modus.
6	Umschalten zwischen Ziffernmodus und Bearbeitungsmodus.
7	Eingabe löschen.
8	Neue Zeile beginnen.
9	Virtuelle Tastatur minimieren.
10	Text per Spracheingabe eingeben.  Diese Funktion ist je nach ausgewählter Eingabesprache möglicherweise nicht verfügbar.
11	Leerzeichen einfügen.

› Text kopieren und einfügen

Bei der Texteingabe können Sie die Funktion Kopieren und Einfügen verwenden, um Text in anderen Anwendungen zu nutzen.

- 1 Berühren und halten Sie ein Wort.
- 2 Ziehen Sie  oder , um den gewünschten Text auszuwählen.
- 3 Wählen Sie **Kopieren**, um den Text in die Zwischenablage zu kopieren, oder **Ausschneiden**, um den Text auszuschneiden und in die Zwischenablage einzufügen.
- 4 Berühren und halten Sie das Texteingabefeld einer anderen Anwendung.
- 5 Wählen Sie **Einfügen**, um den Text aus der Zwischenablage in das Texteingabefeld einzufügen.

Internet

Internetdienste erfordern eine Datenverbindung. Wenden Sie sich an Ihren Netzbetreiber, um die optimale Datenverbindung auszuwählen.

Internet

Erfahren Sie, wie Sie Ihre bevorzugten Webseiten aufrufen und Favoriten dafür erstellen.



- Beachten Sie, dass bei der Nutzung des Internets und beim Herunterladen von Daten zusätzliche Gebühren anfallen können. Einzelheiten teilt Ihnen Ihr Netzbetreiber auf Anfrage mit.
- Je nach Netzbetreiber kann das Internet-Browser-Menü anders bezeichnet sein.
- Die verfügbaren Symbole richten sich nach dem jeweiligen Netzbetreiber oder der Region.

› Webseiten durchsuchen

I Öffnen Sie auf dem Home-Bildschirm die Anwendungsliste und wählen Sie **Internet**, um die Startseite aufzurufen. Zum Aufrufen einer bestimmten Webseite wählen Sie das URL-Eingabefeld, geben Sie die Webadresse der Webseite ein und wählen Sie .



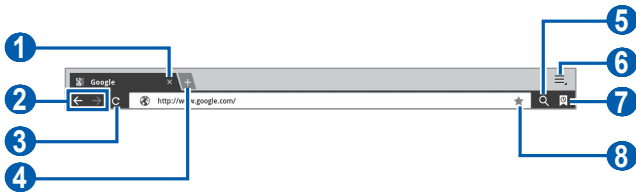





2 Navigieren Sie in den Webseiten mithilfe der folgenden Tasten:



Je nach Region oder Netzbetreiber wird der Bildschirm oben unter Umständen anders dargestellt.

Nummer	Funktion
1	Aktuelles Fenster schließen.
2	Zu Webseiten im Verlauf zurück- oder weiterwechseln.
3	Aktuelle Webseite neu laden. Während das Gerät Webseiten lädt, ändert sich dieses Symbol zu ✕.
4	Neues Fenster öffnen.
5	Nach Informationen suchen.
6	Auf eine Liste mit Webbrowseroptionen zugreifen.
7	Liste mit gespeicherten Lesezeichen und den letzten Internetverlauf öffnen.
8	Aktuelle Webseite als Lesezeichen speichern.



Beim Navigieren auf einer Webseite stehen folgende Optionen zur Verfügung:

- Tippen Sie zum Zoomen mit zwei Fingern auf den Bildschirm und bewegen Sie sie auseinander. Führen Sie Ihre Finger näher zusammen, um die Ansicht zu verkleinern.
- Wählen Sie zum Öffnen eines neuen Fensters  → **Neuer Tab**.
- Wählen Sie zum Öffnen eines neuen Fensters ohne Speichern von Cookies  → **Neuer Inkognito-Tab**.
- Um auf der Webseite nach Text zu suchen, wählen Sie  → **Auf Seite finden**.
- Um die Webadresse der Webseite zu senden, wählen Sie  → **Seite freigeben**.
- Zum Speichern der angezeigten Internetseite wählen Sie  → **Seite speichern**.
- Wählen Sie zum Anzeigen der Seitendetails  → **Seiteninfo**.
- Wählen Sie zum Anzeigen der vom Internet heruntergeladenen Elemente  → **Downloads**.
- Zum Drucken der Nachricht wählen Sie  → **Drucken**. Dieses Gerät ist nur mit einigen Samsung-Druckern kompatibel.
- Wählen Sie zum Anpassen der Browser-Einstellungen  → **Einstellungen**.

› Per Spracheingabe nach Informationen suchen



Diese Funktion ist je nach Region oder Netzbetreiber unter Umständen nicht verfügbar.

- 1 Öffnen Sie auf dem Home-Bildschirm die Anwendungsliste, und wählen Sie **Internet**.
- 2 Wählen Sie .
- 3 Wählen Sie , und sprechen Sie einen Suchbegriff in das Mikrofon des Geräts.
Das Gerät sucht nach Informationen und Webseiten, die zu dem Suchbegriff in Beziehung stehen.

› Mehrere Seiten öffnen



Sie können mehrere Seiten öffnen und beliebig zwischen ihnen wechseln.

- 1 Öffnen Sie auf dem Home-Bildschirm die Anwendungsliste, und wählen Sie **Internet**.
- 2 Wählen Sie , um ein neues Fenster zu öffnen.
- 3 Öffnen Sie im neuen Fenster eine weitere Webseite.
- 4 Wählen Sie den Titel eines Fensters, um zwischen aktuell geöffneten Fenstern zu wechseln.

› Bevorzugte Webseiten als Favoriten speichern

Wenn Sie die Adresse der Webseite kennen, können Sie sie manuell als Favoriten speichern.



Favoriten hinzufügen

- 1 Öffnen Sie auf dem Home-Bildschirm die Anwendungsliste, und wählen Sie **Internet**.
- 2 Wählen Sie  → .
Wählen Sie alternativ , um die aktuelle Webseite als Lesezeichen zu speichern.
- 3 Geben Sie einen Seitentitel und eine Internetadresse ein.
Fahren Sie zum Speichern der angezeigten Webseite als Lesezeichen mit Schritt 5 fort.
- 4 Wählen Sie das Dropdownmenü **Favoriten** und wählen Sie zum Hinzufügen einen Speicherort für das Lesezeichen (falls erforderlich).
- 5 Wählen Sie **OK**.

Wählen Sie zum Verwenden von Lesezeichenoptionen  und berühren und halten Sie ein Lesezeichen:

- Wählen Sie zum Öffnen der Webseite im aktuellen Fenster **Öffnen**.
- Zum Öffnen der Webseite in einem neuen Fenster wählen Sie **In neuer Registerkarte öffnen**.
- Wählen Sie zum Bearbeiten des Lesezeichens **Favorit bearbeiten**.
- Wählen Sie zum Hinzufügen der Lesezeichenverknüpfung zum Home-Bildschirm **Shortcut auf Home hzfg**.
- Um die Webadresse der Webseite an andere zu senden, wählen Sie **Link senden**.
- Um die Webadresse der Webseite zu kopieren, wählen Sie **Link-URL kop**.
- Zum Löschen des Favoriten wählen Sie **Lesezeichen löschen**.
- Um die Webseite als Startseite für den Browser zu verwenden, wählen Sie **Als Startseite festlegen**.

Lesezeichenordner erstellen

- 1 Öffnen Sie auf dem Home-Bildschirm die Anwendungsliste, und wählen Sie **Internet**.
- 2 Wählen Sie  →  → **Neuer Ordner**.
- 3 Geben Sie einen Namen für den Favoriten-Ordner ein und wählen Sie **OK**.





➤ Auf letzten Verlauf zugreifen

- 1 Öffnen Sie auf dem Home-Bildschirm die Anwendungsliste, und wählen Sie **Internet**.
- 2 Wählen Sie  → **Verlauf**.
- 3 Wählen Sie eine Webseite aus, die Sie aufrufen möchten.



Pulse

Verwenden Sie den Pulse Reader, um Feeds für Ihre Lieblingsnachrichtenthemen hinzuzufügen und Nachrichtenartikel auf Ihrem Gerät zu lesen.

› Feeds lesen

- 1 Öffnen Sie auf dem Home-Bildschirm die Anwendungsliste, und wählen Sie **Pulse**.
- 2 Wählen Sie beim erstmaligen Starten dieser Anwendung **OK** und berühren Sie den Bildschirm, um den Hinweis zu entfernen.
- 3 Wählen Sie , um Feeds zu aktualisieren.
- 4 Blättern Sie zum Auswählen einer Feed-Quelle nach oben oder unten.
- 5 Blättern Sie zum Auswählen eines Feeds nach links oder rechts.
- 6 Beim Lesen eines Feeds stehen folgende Optionen zur Verfügung:
 - Wählen Sie zum Hochladen eines Feeds auf Community-Websites  oder .
 - Wählen Sie zum Senden eines Feeds .
 - Wählen Sie zum Zurückkehren zu einer Feed-Liste .

› Feed-Quellen verwalten

- 1 Öffnen Sie auf dem Home-Bildschirm die Anwendungsliste, und wählen Sie **Pulse**.
- 2 Wählen Sie , um die Liste der Feed-Quellen anzuzeigen.
- 3 Wählen Sie  oder , um einen Feed hinzuzufügen oder zu löschen.

› Reader-Einstellungen anpassen

- 1 Öffnen Sie auf dem Home-Bildschirm die Anwendungsliste, und wählen Sie **Pulse**.
- 2 Wählen Sie  → **Einstellungen**, um das Display anzupassen oder die Einstellungen für den Pulse Reader zu synchronisieren.

Market

Da dieses Gerät auf der Android-Plattform basiert, lassen sich seine Funktionen durch die Installation zusätzlicher Anwendungen erweitern. Android Market bietet Ihnen eine einfache und schnelle Möglichkeit zum Erwerben von Spielen und Mobilanwendungen.



- Diese Funktion ist je nach Region oder Netzbetreiber unter Umständen nicht verfügbar.
- Das Gerät speichert Benutzerdateien von heruntergeladenen Anwendungen im internen Speicher.

› Anwendung herunterladen und installieren

- 1 Öffnen Sie auf dem Home-Bildschirm die Anwendungsliste, und wählen Sie **Market**.
Sie können auch oben rechts auf dem Bildschirm **Shop** wählen.
- 2 Lesen Sie beim ersten Starten dieser Anwendung die Nutzungsbedingungen, und wählen Sie **Akzeptieren**.
- 3 Suchen Sie nach einer Datei oder Anwendung und laden Sie diese herunter.

› Anwendung deinstallieren

- 1 Öffnen Sie auf dem Home-Bildschirm die Anwendungsliste, und wählen Sie **Market**.
- 2 Wählen Sie **Meine Apps**.
- 3 Wählen Sie das Element aus, das Sie löschen möchten.
- 4 Wählen Sie **Deinstallieren**.

YouTube

Erfahren Sie, wie Sie Videos auf YouTube anzeigen und hochladen.



Diese Funktion ist je nach Region oder Netzbetreiber unter Umständen nicht verfügbar.

› Videos wiedergeben

- 1 Öffnen Sie auf dem Home-Bildschirm die Anwendungsliste, und wählen Sie **YouTube**.
- 2 Wählen Sie ein Video aus der Liste aus.
- 3 Wählen Sie einen Videobildschirm → , um ein Vollbild anzuzeigen.
- 4 Steuern Sie die Wiedergabe mit den virtuellen Tasten.







› Videos hochladen

- 1 Öffnen Sie auf dem Home-Bildschirm die Anwendungsliste, und wählen Sie **YouTube**.
- 2 Wählen Sie **Dein Kanal**.
- 3 Wählen Sie Ihr Google-Konto, wenn es mit YouTube verknüpft ist. Sie können auch **Konto hinzufügen** wählen und ein Konto zur Anmeldung bei YouTube einrichten.
- 4 Wählen Sie die Option **Hochladen** und anschließend ein Video aus.
- 5 Geben Sie die Details für das Hochladen ein und wählen Sie **Hochladen**.



Maps

Erfahren Sie, wie Sie mit Google Maps™ Ihre Position finden, die Karte nach Straßen, Städten und Ländern durchsuchen und Wegbeschreibungen erhalten.

› Nach einem bestimmten Ort suchen

- 1 Öffnen Sie auf dem Home-Bildschirm die Anwendungsliste, und wählen Sie **Maps**.
- 2 Wählen Sie beim erstmaligen Starten dieser Anwendung **OK**. Die Karte zeigt Ihre aktuelle Position an.
- 3 Wählen Sie **Maps-Suche**.
- 4 Geben Sie ein Stichwort für den Standort ein, und wählen Sie .
 - Um einen Standort per Spracheingabe zu suchen, wählen Sie .
 - Um den aktuellen Standort anzuzeigen, wählen Sie .
 - Um einen Standort in der Nähe zu suchen, wählen Sie .
 - Wählen Sie zum Erhalten von Wegbeschreibungen für ein bestimmtes Ziel .
 - Um der Karte Ebenen hinzuzufügen, wählen Sie .
 - Wählen Sie zum Aufrufen einer Liste mit weiteren Optionen .
 - Setzen Sie zwei Finger auf den Bildschirm und bewegen Sie sie auseinander/zusammen oder tippen Sie zweimal auf den Bildschirm, um den Ausschnitt zu vergrößern oder zu verkleinern.

› Wegbeschreibung zu einem bestimmten Ziel abrufen

- 1 Öffnen Sie auf dem Home-Bildschirm die Anwendungsliste, und wählen Sie **Maps**.
- 2 Wählen Sie .
- 3 Geben Sie die Adressen des Startorts und des Zielorts ein.
Zur Eingabe einer Adresse aus der Liste der Kontakte oder zum Zeigen des Standorts auf der Karte wählen Sie  → **Kontakte, Punkt auf der Karte** oder **Markierte Orte**.
- 4 Wählen Sie eine Fortbewegungsart (Auto, Bus oder Laufen), und wählen Sie **Los**.
- 5 Wählen Sie eine Route aus, um Details des Wegs anzuzeigen (falls erforderlich).
- 6 Wenn Sie fertig sind, wählen Sie  → **Karte leeren**.

Latitude

Lernen Sie, wie Sie über Google Latitude™ Ihren Standort Freunden mitteilen und den Standort von Freunden anzeigen können.

 Diese Funktion ist je nach Region oder Netzbetreiber unter Umständen nicht verfügbar.

- 1 Öffnen Sie auf dem Home-Bildschirm die Anwendungsliste und wählen Sie **Latitude**.
Das Gerät nimmt automatisch an Latitude teil.
- 2 Wählen Sie  → **Aus Kontakten wählen** oder **Über E-Mail-Adresse hinzufügen**.
- 3 Wählen Sie einen Freund, der hinzugefügt werden soll, oder geben Sie eine E-Mail-Adresse ein und wählen Sie **Freunde hinzufügen**.



- 4 Wählen Sie **Ja**.
Wenn der Freund die Einladung annimmt, können Sie Standorte übermitteln.
- 5 Wählen Sie einen Freund aus der Liste aus.
Die Standorte Ihrer Freunde werden mit ihren Fotos auf der Karte gekennzeichnet.

In der Nähe

Sie erfahren, wie Sie nach einem Standort in der Nähe suchen.



Diese Funktion ist je nach Region oder Netzbetreiber unter Umständen nicht verfügbar.

- 1 Öffnen Sie auf dem Home-Bildschirm die Anwendungsliste und wählen Sie **Places**.
- 2 Wählen Sie eine Kategorie aus.
Das Gerät sucht nach Orten im Umkreis Ihres Standorts, die zu der Kategorie in Beziehung stehen.
- 3 Wählen Sie einen Ortsnamen aus, um die zugehörigen Details anzuzeigen.
- 4 Wählen Sie , um den Ort auf der Karte anzuzeigen.
Wählen Sie , um die Route zu dem Ort anzuzeigen.

Navigation

Erfahren Sie, wie Sie das GPS-Navigationssystem nutzen, um ein Ziel mit der Sprachführung zu finden und anzuzeigen.



- Karten, Ihr aktueller Standort und andere Navigationsdaten unterscheiden sich möglicherweise von den tatsächlichen Standortinformationen. Achten Sie stets auf Straßenverhältnisse Verkehr und andere Faktoren, die sich auf Ihr Fahrverhalten auswirken können, und befolgen Sie beim Fahren sämtliche Sicherheitshinweise und Verkehrsregeln.
- Diese Funktion ist je nach Region oder Netzbetreiber unter Umständen nicht verfügbar.

- 1 Öffnen Sie auf dem Home-Bildschirm die Anwendungsliste und wählen Sie **Navigation**.
- 2 Wählen Sie beim erstmaligen Starten dieser Anwendung **Annehmen**.
- 3 Geben Sie das Ziel mit einer der folgenden Methoden ein:
 - **Ziel einsprechen:** Sagen Sie Ihr Ziel laut an, z. B. „Navigieren zu Ziel“.
 - **Ziel eintippen:** Geben Sie das Ziel über die virtuelle Tastatur ein.
 - **Kontakte:** Wählen Sie das Ziel aus Adressen der Kontakte aus.
 - **Markierte Orte:** Wählen Sie das Ziel aus der Liste der mit Stern versehenen Orte aus.
- 4 Befolgen Sie die Anweisungen auf dem Bildschirm zur Nutzung des Navigationsdiensts.

Samsung Apps

Mit Samsung Apps können Sie einfach und schnell eine Vielzahl von Anwendungen direkt auf das Gerät herunterladen. Samsung Apps bietet Ihnen sofortigen Zugang zu einer Riesenauswahl von mobilen Möglichkeiten wie Spielen, Nachrichten, Informationen, mobilen Vernetzungsdiensten, Navigation, gesundheitsbezogenen Anwendungen und mehr.

Mit den voll optimierten Anwendungen von Samsung Apps wird das Gerät intelligenter. Erkunden Sie die verblüffenden Anwendungen, und bereichern Sie Ihr mobiles Leben.



- Diese Funktion ist je nach Region oder Netzbetreiber unter Umständen nicht verfügbar.
- Weitere Informationen finden Sie unter www.samsungapps.com.

- 1 Öffnen Sie auf dem Home-Bildschirm die Anwendungsliste und wählen Sie **Samsung Apps**.
- 2 Lesen Sie beim ersten Starten dieser Anwendung die Nutzungsbedingungen, und wählen Sie **Annehmen**.
- 3 Suchen Sie nach gewünschten Anwendungen, und laden Sie diese herunter.

Kommunikation



Nachrichten

Sie erfahren, wie Sie Textnachrichten (SMS) und Multimedia-Nachrichten (MMS) erstellen und versenden und wie Sie gesendete oder empfangene Nachrichten anzeigen und verwalten.





Wenn Sie sich außerhalb Ihres Heimatnetzes befinden, können durch das Senden und Empfangen von Nachrichten zusätzliche Gebühren anfallen. Einzelheiten teilt Ihnen Ihr Netzbetreiber auf Anfrage mit.

› Textnachricht (SMS) senden

- 1 Öffnen Sie auf dem Home-Bildschirm die Anwendungsliste und wählen Sie **Nachrichten**.
- 2 Wählen Sie .
- 3 Fügen Sie Empfänger für die Nachricht hinzu.
 - Geben Sie manuell Telefonnummern ein, wobei Sie diese durch ein Semikolon oder ein Komma voneinander trennen.
 - Wählen Sie Telefonnummern aus den Listen, indem Sie  wählen.
- 4 Wählen Sie **Nachricht hier eingeben** und geben Sie den Nachrichtentext ein.
- 5 Wählen Sie **Senden**, um die Nachricht zu senden.



› Multimedia-Nachricht (MMS) senden

- 1 Öffnen Sie auf dem Home-Bildschirm die Anwendungsliste und wählen Sie **Nachrichten**.
- 2 Wählen Sie .

- 3 Fügen Sie Empfänger für die Nachricht hinzu.
 - Geben Sie manuell Telefonnummern oder E-Mail-Adressen ein, wobei Sie diese durch ein Semikolon oder ein Komma voneinander trennen.
 - Wählen Sie Telefonnummern oder E-Mail-Adressen aus den Listen, indem Sie  wählen.



Wenn Sie eine E-Mail-Adresse eingeben, wandelt das Gerät die Nachricht in eine MMS um.

- 4 Drücken Sie  → **Betreff hinzufügen** und fügen Sie einen Betreff für die Nachricht hinzu.
- 5 Wählen Sie **Nachricht hier eingeben** und geben Sie den Nachrichtentext ein.
- 6 Wählen Sie  und fügen Sie ein Element hinzu.
- 7 Wählen Sie **Senden**, um die Nachricht zu senden.

› Text- oder Multimedia-Nachricht anzeigen

- 1 Öffnen Sie auf dem Home-Bildschirm die Anwendungsliste und wählen Sie **Nachrichten**.
Ihre Nachrichten werden nach Kontakten wie in einem Messenger in Nachrichtenthreads angeordnet.
- 2 Wählen Sie einen Kontakt aus.
- 3 Wählen Sie in einer MMS  aus, um die Details anzuzeigen.



Google Mail

Sie können neue E-Mails von Google Mail™ in Ihrem Eingang empfangen. Wenn Sie diese Anwendung aufrufen, wird der Posteingang angezeigt. In der Titelleiste wird die Gesamtanzahl der ungelesenen Nachrichten angezeigt, die fett dargestellt werden.



- Diese Funktion ist je nach Region oder Netzbetreiber unter Umständen nicht verfügbar.
- Je nach Netzbetreiber kann das Menü Google Mail auf dem Gerät anders bezeichnet sein.











› E-Mail-Nachricht senden





- 1 Öffnen Sie auf dem Home-Bildschirm die Anwendungsliste, und wählen Sie **Google Mail**.
- 2 Wählen Sie .
- 3 Geben Sie im Empfängerfeld einen Namen oder eine Adresse ein.
- 4 Geben Sie einen Betreff und eine Nachricht ein.
- 5 Wählen Sie  → eine Datei, um eine Bilddatei anzuhängen.
- 6 Wählen Sie **Senden**, um die Nachricht zu senden.

› E-Mail-Nachricht anzeigen

- 1 Öffnen Sie auf dem Home-Bildschirm die Anwendungsliste, und wählen Sie **Google Mail**.
- 2 Wählen Sie eine E-Mail-Nachricht aus.

Bei geöffneter Nachrichtenansicht stehen folgende Optionen zur Verfügung:

- Wählen Sie zum Wechseln zur vorherigen oder nächsten Nachricht **Ältere** oder **Neuere**.
- Um nach einer E-Mail-Nachricht zu suchen, wählen Sie .
- Zum Erstellen einer neuen Nachricht wählen Sie .
- Wählen Sie zum Archivieren der Nachricht .
- Zum Löschen der Nachricht wählen Sie .
- Wählen Sie  → **Als ungelesen markieren**, um die Nachricht als ungelesen zu markieren.
- Wählen Sie  → **Labels ändern**, um die Nachricht mit einer Beschriftung zu versehen.
- Wählen Sie zum Registrieren der Nachricht in der Spam-Liste  → **Spam melden**.
- Wählen Sie zum Ausblenden der Nachricht  → **Ignorieren**.
Wählen Sie zum Verschieben der Nachricht in den Posteingangsordner **Alle Nachrichten** und ziehen Sie die Nachricht in **Posteingang**.
- Wählen Sie zum erneuten Laden der Nachrichten  → **Aktualisieren**.
- Wählen Sie zum Anpassen der E-Mail-Einstellungen  → **Einstellungen**.

- Wählen Sie zum Beantworten der Nachricht .
- Wählen Sie zum Beantworten der Nachricht unter Einbeziehen aller Empfänger .
- Wählen Sie zum Weiterleiten der Nachricht an andere Personen .
- Wählen Sie , um die Nachricht mit einem Sternsymbol zu versehen.
- Wählen Sie zum Anzeigen eines Anhangs **Anzeigen** oder **Wiedergabe**. Um den Anhang auf dem Gerät zu speichern, wählen Sie **Speichern**.

E-Mail



Erfahren Sie, wie Sie E-Mail-Nachrichten über Ihr privates oder Unternehmens-E-Mail-Konto senden und anzeigen.

› E-Mail-Konto einrichten

- 1 Öffnen Sie auf dem Home-Bildschirm die Anwendungsliste und wählen Sie **E-Mail**.
- 2 Geben Sie Ihre E-Mail-Adresse und Ihr Passwort ein.
- 3 Wählen Sie **Weiter** (für allgemeine E-Mail-Konten) oder **Manuelles Einrichten** (für Unternehmens-E-Mail-Konten).
- 4 Folgen Sie den Anweisungen auf dem Bildschirm.
- 5 Um weitere E-Mail-Konten hinzuzufügen, wählen Sie  → **Kontoeinstellungen** → **Konto hinzufügen** und wiederholen Sie die Schritte 2 - 4.

Wenn Sie mit dem Einrichten des E-Mail-Kontos fertig sind, werden E-Mail-Nachrichten auf das Gerät heruntergeladen. Wenn Sie mehr als zwei Konten eingerichtet haben, können Sie zwischen den E-Mail-Konten wechseln. Wählen Sie oben links auf dem Bildschirm einen Kontonamen und wählen Sie das Konto, von dem Sie Nachrichten abrufen möchten.

› E-Mail-Nachricht senden

- 1 Öffnen Sie auf dem Home-Bildschirm die Anwendungsliste, und wählen Sie **E-Mail** → ein E-Mail-Konto.
- 2 Wählen Sie .
- 3 Fügen Sie Empfänger für die Nachricht hinzu.
Geben Sie manuell E-Mail-Adressen ein, wobei Sie diese durch ein Semikolon oder ein Komma voneinander trennen.
- 4 Wählen Sie **+Cc/Bcc**, um weitere Empfänger hinzuzufügen.
- 5 Wählen Sie das Feld **Betreff** aus, um einen Betreff einzugeben.
- 6 Wählen Sie das Texteingabefeld aus und geben Sie den E-Mail-Text ein.
Sie können ein Bild, einen Kontakt, einen Kalender, ein Memo oder einen Standort einfügen, indem Sie  auswählen.
- 7 Wählen Sie  → die anzuhängenden Dateien.
Sie können eine Datei aus der Dateiliste auswählen oder ein Foto, ein Video oder eine Audiodatei neu erstellen.
- 8 Wählen Sie **Senden**, um die Nachricht zu senden.

















Wenn Sie offline oder außerhalb der Netzabdeckung sind, bleibt die Mitteilung im Ausgang, bis Sie wieder online sind und ausreichend Netzabdeckung haben.

› E-Mail-Nachricht anzeigen

Wenn Sie ein E-Mail-Konto öffnen, können Sie bereits abgerufene E-Mails offline lesen oder eine Verbindung mit dem E-Mail-Server herstellen, um neue Nachrichten abzurufen. Nach dem Abrufen der E-Mail-Nachrichten können Sie sie offline lesen.

- 1 Öffnen Sie auf dem Home-Bildschirm die Anwendungsliste, und wählen Sie **E-Mail** → ein E-Mail-Konto.
- 2 Wählen Sie , um die Nachrichtenliste zu aktualisieren.
- 3 Wählen Sie eine E-Mail-Nachricht aus.

Bei geöffneter Nachrichtenansicht stehen folgende Optionen zur Verfügung:

- Um nach einer E-Mail-Nachricht zu suchen, wählen Sie .
- Wählen Sie zum erneuten Laden der Nachrichten .
- Zum Erstellen einer neuen Nachricht wählen Sie .
- Wählen Sie zum Beantworten der Nachricht .
- Wählen Sie zum Weiterleiten der Nachricht an andere Personen .
- Zum Löschen der Nachricht wählen Sie .
- Wählen Sie  → **Als ungelesen markieren**, um die Nachricht als ungelesen zu markieren.
- Zum Verschieben der Nachricht in einen anderen Ordner wählen Sie  → **Verschieben**.
- Zum Ändern der Hintergrundfarbe wählen Sie  → **Hintergrundfarbe**.
- Zum Drucken der Nachricht wählen Sie  → **Drucken**. Dieses Gerät ist nur mit einigen Samsung-Druckern kompatibel.
- Zum individuellen Anpassen der Einstellungen für das E-Mail-Konto wählen Sie  → **Kontoeinstellungen**.
- Wählen Sie zum Anzeigen der Nachrichten nach Kategorie  → **Sortieren nach**.
- Wählen Sie zum Ändern des Anzeigemodus  → **Anzeigemodus**.
- Wählen Sie , um die Nachricht mit einem Sternsymbol zu versehen.
- Wählen Sie zum Speichern eines Anhangs auf Ihrem Gerät die Registerkarte für die Anhänge → .

Talk

Erfahren Sie, wie Sie mit Verwandten oder Freunden über Google Talk™ chatten.



Diese Funktion ist je nach Region oder Netzbetreiber unter Umständen nicht verfügbar.

› Status festlegen

- 1 Öffnen Sie auf dem Home-Bildschirm die Anwendungsliste, und wählen Sie **Talk**.
- 2 Geben Sie den Benutzernamen Ihres Google-Kontos und das zugehörige Passwort ein und wählen Sie **Anmelden** (falls erforderlich).
- 3 Passen Sie Ihren Status, Ihr Bild sowie die anzuzeigende Nachricht an.

› Freunde zur Freundesliste hinzufügen

- 1 Öffnen Sie auf dem Home-Bildschirm die Anwendungsliste, und wählen Sie **Talk**.
In der Freundesliste sehen Sie alle Google Talk-Kontakte in einer Übersicht.
- 2 Wählen Sie .
- 3 Geben Sie eine E-Mail-Adresse des Friends ein, und wählen Sie **Einladung senden**.

Wenn der Freund die Einladung annimmt, wird er zur Liste der Freunde hinzugefügt.

› Chat beginnen

- 1 Öffnen Sie auf dem Home-Bildschirm die Anwendungsliste, und wählen Sie **Talk**.
- 2 Wählen Sie einen Freund aus der Freundesliste aus. Das Chat-Fenster öffnet sich.
- 3 Geben Sie eine Nachricht ein und wählen Sie ►.
Wählen Sie zum Hinzufügen eines Freundes zu einem Chat ▲ →
Zum Chatten einladen.
- 4 Wählen Sie zum Beenden des Chats ✕.

Social Hub

Sie lernen, wie Sie Social Hub™ aufrufen, die integrierte Kommunikationsanwendung für E-Mails, Nachrichten, Kontakte oder Kalenderinformationen. Weitere Details finden Sie unter socialhub.samsungapps.com

- 1 Öffnen Sie auf dem Home-Bildschirm die Anwendungsliste und wählen Sie **Social Hub**.
- 2 Falls Sie diese Anwendung erstmals starten, fügen Sie ein Konto hinzu oder überspringen Sie diesen Schritt und holen Sie ihn später nach.
- 3 Wählen Sie oben links auf dem Bildschirm eine Kategorie aus.
- 4 Prüfen und verwenden Sie die Inhalte, die über Social Hub bereitgestellt werden.

Unterhaltung

MP3-Player

Erfahren Sie, wie Sie Ihre Lieblingsmusik unterwegs mit dem MP3-Player wiedergeben. Der MP3-Player unterstützt die folgenden Dateiformate: mp4, m4a, 3gp, wma, flac, mp3, aac, ogg (Codec: MP3, AAC, AAC+, eAAC+, FLAC, WMA, Vorbis)



- In Abhängigkeit von der auf dem Gerät installierten Software werden einige Dateiformate nicht unterstützt.
- Wenn die Dateigröße den verfügbaren Speicher übersteigt, kann beim Öffnen von Dateien ein Fehler auftreten.

› Musikdateien zum Gerät hinzufügen

Übertragen Sie zunächst Dateien auf Ihr Gerät:

- Herunterladen aus dem mobilen Web. ▶ S. 33
- Herunterladen von einem PC mithilfe von Samsung Kies. ▶ S. 75
- Empfang über Bluetooth. ▶ S. 81
- Synchronisieren mit Windows Media Player 11. ▶ S. 76

› Musik wiedergeben

Nach der Übertragung von Musikdateien auf das Gerät:

- 1 Öffnen Sie auf dem Home-Bildschirm die Anwendungsliste und wählen Sie **MP3-Player**.
- 2 Wählen Sie eine Musikkategorie → eine Musikdatei aus.
- 3 Tippen Sie rechts auf dem Bildschirm auf das MP3-Player-Feld.
- 4 Steuern Sie die Wiedergabe mit den virtuellen Tasten.



Verwenden Sie während der Musikwiedergabe die folgenden Optionen:

- Wählen Sie zum Hinzufügen einer Musikdatei zu einer Wiedergabeliste  → **Zu Wiedergabeliste hinzufügen**.
- Wählen Sie zum Anhören von Musik über ein Bluetooth-Headset  → **über Bluetooth**. Sie können diese Option nicht verwenden, wenn ein Ohrhörer am Gerät angeschlossen ist.
- Wählen Sie zum Senden einer Musikdatei  → **Senden via**.
- Wählen Sie zum Festlegen einer Musikdatei als Alarmton  → **Als Alarmton festlegen**.
- Wählen Sie zum Anpassen des MP3-Players  → **Einstellungen**.



- Sie können virtuellen 5.1-Surroundton genießen, wenn Sie mehrkanalige Inhalte wiedergeben, wie etwa DVD-Filme.
- WOW HD™ sorgt für eine erhebliche Klangverbesserung und liefert Ihnen einen dynamischen 3D-Musikgenuss mit satten tiefen Bässen und brillanten klaren Höhen.

› Wiedergabeliste erstellen

- 1 Öffnen Sie auf dem Home-Bildschirm die Anwendungsliste und wählen Sie **MP3-Player** → **Wiedergabelisten**.
- 2 Wählen Sie .
- 3 Geben Sie einen Titel für die neue Wiedergabeliste ein, und wählen Sie **OK**.
- 4 Wählen Sie zum Hinzufügen von Musikdateien zu einer Wiedergabeliste  neben der hinzuzufügenden Musikdatei und wählen Sie **OK**.

› MP3-Player-Einstellungen anpassen

- 1 Öffnen Sie auf dem Home-Bildschirm die Anwendungsliste und wählen Sie **MP3-Player**.
- 2 Wählen Sie  → **Einstellungen**.
- 3 Ändern Sie die folgenden Einstellungen, um den MP3-Player individuell anzupassen:

Option	Funktion
Equalizer	Auswählen eines Standard-Equalizertyps.
Sound-Effekte	Auswählen eines Klangeffekts.
Musik-Menü	Musikkategorien auswählen, die auf dem Musikbibliothek-Bildschirm erscheinen sollen.

Music Hub

Im Online-Musikgeschäft können Sie bevorzugte Musiktitel suchen und erwerben. Zudem können Sie Ihrer Wunschliste eine Musikdatei hinzufügen und heruntergeladene Musikdateien wiedergeben.

 Diese Funktion ist je nach Region oder Netzbetreiber unter Umständen nicht verfügbar.

- 1 Öffnen Sie auf dem Home-Bildschirm die Anwendungsliste und wählen Sie **Music Hub**.
- 2 Wählen Sie beim erstmaligen Starten dieser Anwendung **Bestätigen**.
- 3 Suchen Sie nach Musiktiteln, um sie als Vorschau zu hören, und erwerben Sie Ihre Lieblings-Musiktitel.

Kamera

Erfahren Sie, wie Sie Fotos und Videos aufnehmen und anzeigen. Sie können Fotos bis zu einer Auflösung von 2048 x 1536 Pixel (3,2 Megapixel) und Videos bis zu einer Auflösung von 1280 x 720 Pixel aufnehmen.



- Die Kamera-Bedienoberfläche wird nur in der Querformatansicht angezeigt.
- Die Kamera schaltet sich automatisch aus, wenn sie für eine bestimmte Zeitdauer nicht verwendet wird.
- Je nach Motiv und Aufnahmebedingungen kann die Speicherkapazität unterschiedlich sein.

> Fotografieren

- 1 Öffnen Sie auf dem Home-Bildschirm die Anwendungsliste, und wählen Sie **Kamera**, um die Kamera einzuschalten.
- 2 Richten Sie das Objektiv auf das gewünschte Motiv, und nehmen Sie gegebenenfalls Einstellungen vor.

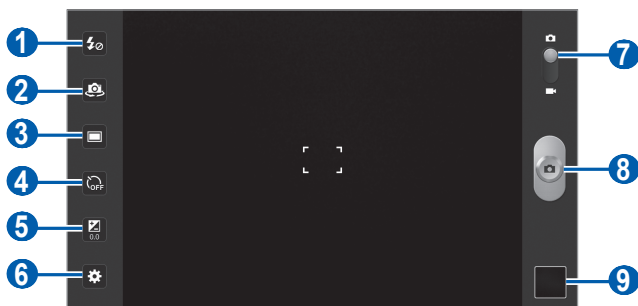



Nummer	Funktion
1	Fotolicht ändern. Sie können das Fotolicht manuell ein- und ausschalten und die Kamera so einstellen, dass Sie das Fotolicht bei Bedarf automatisch verwendet.
2	Zwischen dem vorderen und hinteren Kameraobjektiv wechseln.









Nummer	Funktion
3	Aufnahmemodus ändern.
4	Dauer der Verzögerung vor der Aufnahme eines Fotos durch die Kamera auswählen.
5	Belichtungswert anpassen.
6	Kameraeinstellungen ändern.
7	Umschalten zur Videokamera.
8	Fotografieren.
9	Bildbetrachter öffnen, um aufgenommene Fotos anzuzeigen.

3 Tippen Sie an dem Punkt auf den Bildschirm, an dem sich der Fokus des Vorschaubildschirms befinden soll. Der Fokusrahmen bewegt sich zu dem Punkt, auf den Sie tippen, und färbt sich grün, sobald sich das gewünschte Motiv im Fokus befindet.

4 Wählen Sie , um ein Foto aufzunehmen. Das Foto wird automatisch gespeichert.



Nach dem Fotografieren wählen Sie das Bildbetrachter-Symbol, um die aufgenommenen Fotos anzuzeigen.

- Blättern Sie nach links oder rechts, um weitere Fotos anzuzeigen. Tippen Sie alternativ auf den Bildschirm und blättern Sie unten auf dem Bildschirm durch die Miniaturansichten der Fotos.
- Setzen Sie zwei Finger auf den Bildschirm und bewegen Sie sie auseinander/zusammen oder tippen Sie zweimal auf den Bildschirm, um den Ausschnitt zu vergrößern oder zu verkleinern.
- Wählen Sie zum Starten einer Bilddiashow . Tippen Sie auf den Bildschirm, um die Diashow zu unterbrechen.
- Wählen Sie zum Senden eines Fotos .
- Wählen Sie zum Löschen eines Fotos .

- Zum Anzeigen der Fotoeigenschaften wählen Sie  → **Details**.
- Wählen Sie zum Anzeigen der Standortinformationen für ein aufgenommenes Foto  → **Auf Karte anzeigen** aus. Diese Funktion ist nur verfügbar, wenn Ihr Foto Standortinformationen aufweist.
- Wählen Sie zum Drehen des Fotos gegen den Uhrzeigersinn  → **Nach links drehen**.
- Wählen Sie zum Drehen des Fotos im Uhrzeigersinn  → **Nach rechts drehen**.
- Zum Einstellen eines Fotos als Hintergrundbild oder als Bild für einen Kontakt, wählen Sie  → **Legen Sie das Bild fest als**.
- Wählen Sie zum Zuschneiden eines Bilds aus einem Foto  → **Zuschneid**.
- Zum Drucken eines Fotos über eine WLAN- oder USB-Verbindung wählen Sie  → **Drucken** aus. Dieses Gerät ist nur mit einigen Samsung-Druckern kompatibel.
- Wählen Sie zum Kopieren eines Fotos  → **Kopieren**.
- Wählen Sie zum Verwenden der Bewegungserkennung  → **Bewegung**.



➤ Mit Optionen fotografieren, die für verschiedene Szenen voreingestellt sind

Die Kamera verfügt über vordefinierte Einstellungen für verschiedene Szenen. Dadurch können Sie einfach den passenden Modus für die jeweiligen Aufnahmebedingungen und Motive wählen. Wählen Sie beispielsweise zum Fotografieren in der Nacht den Nachtmodus, der längere Belichtungszeiten verwendet.

- 1 Öffnen Sie auf dem Home-Bildschirm die Anwendungsliste, und wählen Sie **Kamera**, um die Kamera einzuschalten.
- 2 Wählen Sie  → **Szenen-Modus** → eine Szene.
- 3 Nehmen Sie die gewünschten Einstellungen vor.
- 4 Wählen Sie , um ein Foto aufzunehmen.



› Fotos im Eigenaufnahme-Modus aufnehmen

Mit dem vorderen Kameraobjektiv können Sie sich auf einfache Weise selbst fotografieren.

- 1 Öffnen Sie auf dem Home-Bildschirm die Anwendungsliste, und wählen Sie **Kamera**, um die Kamera einzuschalten.
- 2 Wählen Sie .
- 3 Nehmen Sie die gewünschten Einstellungen vor.
- 4 Wählen Sie , um ein Foto aufzunehmen.

› Fotos im Smile-Modus aufnehmen

Die Kamera kann die Gesichter von Personen erkennen und Sie beim Fotografieren ihrer lächelnden Gesichter unterstützen.

- 1 Öffnen Sie auf dem Home-Bildschirm die Anwendungsliste, und wählen Sie **Kamera**, um die Kamera einzuschalten.
- 2 Wählen Sie  → **Smile**.
- 3 Nehmen Sie die gewünschten Einstellungen vor.
- 4 Wählen Sie .
- 5 Richten Sie das Kameraobjektiv auf das Motiv.
Das Gerät erkennt Personen auf dem Bild und erkennt, ob sie lächeln. Wenn eine Person lächelt, fotografiert das Gerät automatisch.

› Panoramafoto aufnehmen



Im Panorama-Aufnahmemodus können Sie breite Panoramafotos aufnehmen. Dieser Modus eignet sich ideal für Landschaftsaufnahmen.

- 1 Öffnen Sie auf dem Home-Bildschirm die Anwendungsliste, und wählen Sie **Kamera**, um die Kamera einzuschalten.
- 2 Wählen Sie  → **Panorama**.

- 3 Nehmen Sie die gewünschten Einstellungen vor.
- 4 Wählen Sie , um das erste Foto aufzunehmen.
- 5 Bewegen Sie das Gerät langsam in eine Richtung, und richten Sie den grünen Rahmen mit dem Sucher aus.
Wenn Sie den grünen Rahmen mit dem Sucher ausgerichtet haben, nimmt die Kamera automatisch das nächste Foto auf.
- 6 Wiederholen Sie Schritt 5, um die Panoramafoto-Aufnahme abzuschließen.

► Ein Aktionsfoto aufnehmen

Sie können ein bewegliches Motiv fotografieren und anschließend in einem einzelnen Foto kombinieren, das die Aktion zeigt.

- 1 Öffnen Sie auf dem Home-Bildschirm die Anwendungsliste, und wählen Sie **Kamera**, um die Kamera einzuschalten.
- 2 Wählen Sie  → **Actionaufnahme**.
- 3 Nehmen Sie die gewünschten Einstellungen vor.
- 4 Wählen Sie , um das erste Foto aufzunehmen.
- 5 Bewegen Sie das Gerät, um dem beweglichen Motiv zu folgen.
Das Gerät nimmt automatisch die nächsten Fotos auf.
- 6 Folgen Sie weiterhin dem Motiv, bis das Gerät alle für das Aktionsfoto erforderlichen Fotos aufgenommen hat.

► Kamera-Einstellungen anpassen

Wählen Sie vor dem Fotografieren , um die folgenden Optionen aufzurufen:

Option	Funktion
Fokus-Modus	Nahaufnahmen erstellen oder den Fokus der Kamera auf das Motiv richten.
Szenen-Modus	Szenenmodus ändern.

Option	Funktion
Weißabgleich	Farbausgleich an die Lichtbedingungen anpassen.
Effekte	Spezialeffekt anwenden, beispielsweise Sepia- oder Schwarzweißtöne.
Auflösung	Auflösungsoption ändern.
Messung	Belichtungsmesstyp auswählen.
GPS-Tag	<p>Die Kamera zeichnet Standortinformationen zu Fotos auf.</p>  <p>Um die GPS-Signale zu verbessern, vermeiden Sie das Fotografieren an Plätzen, an denen das Signal behindert werden kann, wie zwischen Gebäuden oder in tiefliegenden Gebieten oder bei schlechten Wetterbedingungen.</p>



› Video aufnehmen

- 1 Öffnen Sie auf dem Home-Bildschirm die Anwendungsliste, und wählen Sie **Kamera**, um die Kamera einzuschalten.
- 2 Ziehen Sie den Schieberegler oben rechts auf dem Bildschirm, um zur Videokamera zu wechseln.

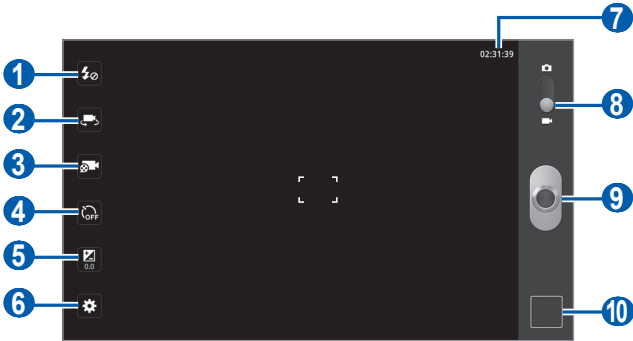



- 3 Richten Sie das Objektiv auf das gewünschte Motiv, und nehmen Sie gegebenenfalls Einstellungen vor.



Nummer	Funktion
1	Fotolicht ändern (das Fotolicht lässt sich manuell aktivieren/deaktivieren).
2	Zwischen dem vorderen und hinteren Kameraobjektiv wechseln.
3	Ändern des Aufnahmemodus (zum Anfügen an eine Multimedia-Nachricht oder zum normalen Speichern).
4	Dauer der Verzögerung vor der Aufnahme eines Videos durch die Kamera auswählen.
5	Belichtungswert anpassen.
6	Videokamera-Einstellungen ändern.
7	Zeigt die Länge des Videos an, das aufgenommen werden kann (je nach verfügbarem Speicher).
8	Zur Kamera wechseln.
9	Video aufnehmen.
10	Bildbetrachter öffnen, um aufgenommene Videos anzuzeigen.

- 4 Wählen Sie , um die Aufnahme zu starten.
- 5 Wählen Sie , um die Aufnahme zu stoppen.
Das Video wird automatisch gespeichert.

Wählen Sie nach der Videoaufnahme das Bildbetrachter-Symbol, um die aufgenommenen Videos anzuzeigen.

- Blättern Sie nach links oder rechts, um weitere Videos anzuzeigen. Tippen Sie alternativ auf den Bildschirm und blättern Sie unten auf dem Bildschirm durch die Miniaturansichten der Videos.
- Wählen Sie , um ein Video wiederzugeben.
- Wählen Sie zum Starten einer Videodiashow . Tippen Sie auf den Bildschirm, um die Diashow zu unterbrechen.
- Wählen Sie zum Senden eines Videos .
- Wählen Sie zum Löschen eines Videos .
- Zum Anzeigen der Videoeigenschaften wählen Sie  → **Details**.

► Videokamera-Einstellungen anpassen

Wählen Sie vor der Videoaufnahme , um die folgenden Optionen aufzurufen:





Option	Funktion
Weißabgleich	Farbausgleich an die Lichtbedingungen anpassen.
Effekte	Spezialeffekt anwenden, beispielsweise Sepia- oder Schwarzweißtöne.
Auflösung	Auflösungsoption ändern.

Video-Player

Erfahren Sie, wie Sie mit dem Video-Player verschiedene Arten von Videos wiedergeben.

- 1 Öffnen Sie auf dem Home-Bildschirm die Anwendungsliste und wählen Sie **Video-Player**.
- 2 Wählen Sie oben auf dem Bildschirm einen Anzeigemodus aus.
- 3 Wählen Sie ein Video zur Wiedergabe aus.
- 4 Steuern Sie die Wiedergabe mit den virtuellen Tasten.

Beim Wiedergeben eines Videos stehen folgende Optionen zur Verfügung:

- Zum Senden eines Videos an andere wählen Sie  → **Senden via**.
- Wählen Sie zum Anzeigen von Untertiteln  → **Untertitel**.
- Wählen Sie zum Anwenden eines Farbeffekts  → **Farbton**.
- Wählen Sie zum Aktivieren der Sichtbarkeit im Freien zum Auswählen der passenden Lichtbedingungen  → **Sichtbarkeit im Freien**.
- Zum Anzeigen der Videoeigenschaften wählen Sie  → **Details**.

Galerie

Erfahren Sie, wie Sie Fotos anzeigen und Videos wiedergeben, die im Gerätespeicher gespeichert sind.

› Unterstützte Dateiformate

Typ	Format
Bild	bmp, gif, jpg, png
Video	<ul style="list-style-type: none">• Erweiterung: flv, mkv, wmv, asf, mp4, 3gp, webm, avi• Codec: H.264, Sorenson H.263, H.263, MPEG4, VC-1, WMV7, WMV8, VP8, XviD, MP43



- Sie sollten den Bildschirm des Geräts während der Wiedergabe eines DivX-Video-On-Demand nicht sperren. Bei jedem Sperren des Bildschirms während der Wiedergabe eines DivX-Video-On-Demand wird Ihre verfügbare Vermietungszählung um eins vermindert.
- In Abhängigkeit von der auf dem Gerät installierten Software werden einige Dateiformate nicht unterstützt.
- Wenn die Dateigröße den verfügbaren Speicher übersteigt, kann beim Öffnen von Dateien ein Fehler auftreten.

› Foto anzeigen

1 Öffnen Sie auf dem Home-Bildschirm die Anwendungsliste, und wählen Sie **Galerie**.

2 Wählen Sie einen Ordner aus.



Wählen Sie zum Filtern von Fotos und Videos **Nach Album** oder  → **Bilder und Videos** → eine Option.



3 Wählen Sie ein Foto (ohne Symbol) aus, das angezeigt werden soll.









Beim Anzeigen eines Fotos stehen folgende Optionen zur Verfügung:

- Blättern Sie nach links oder rechts, um weitere Fotos anzuzeigen.
- Tippen Sie zum Zoomen mit zwei Fingern auf den Bildschirm und bewegen Sie sie auseinander. Führen Sie Ihre Finger näher zusammen, um die Ansicht zu verkleinern.





Wenn Sie Neigungsbewegungen aktiviert haben, können Sie zum Zoomen zwei Punkte mit Ihren Fingern antippen, die Finger darauf halten und anschließend das Gerät vor- und zurückneigen.

- Wählen Sie zum Starten einer Diashow im ausgewählten Ordner . Tippen Sie auf den Bildschirm, um die Diashow zu unterbrechen.
- Wählen Sie zum Senden eines Fotos .
- Wählen Sie zum Löschen eines Fotos .

- Zum Anzeigen der Fotoeigenschaften wählen Sie  → **Details**.
- Wählen Sie zum Anzeigen der Standortinformationen für ein aufgenommenes Foto  → **Auf Karte anzeigen** aus. Diese Funktion ist nur verfügbar, wenn Ihr Foto Standortinformationen aufweist.
- Wählen Sie zum Drehen des Fotos gegen den Uhrzeigersinn  → **Nach links drehen**.
- Wählen Sie zum Drehen des Fotos im Uhrzeigersinn  → **Nach rechts drehen**.
- Um ein Foto als Hintergrundbild einzustellen, wählen Sie  → **Legen Sie das Bild fest als** aus.
- Wählen Sie zum Zuschneiden eines Bilds aus einem Foto  → **Zuschneid**.
- Zum Drucken eines Fotos über eine WLAN- oder USB-Verbindung wählen Sie  → **Drucken** aus. Dieses Gerät ist nur mit einigen Samsung-Druckern kompatibel.
- Wählen Sie zum Kopieren eines Fotos  → **Kopieren**.
- Zur Verwendung der Bewegungserkennung wählen Sie  → **Bewegung**.

› Video wiedergeben

- 1 Öffnen Sie auf dem Home-Bildschirm die Anwendungsliste, und wählen Sie **Galerie**.
- 2 Wählen Sie einen Ordner aus.
 -  Wählen Sie zum Filtern von Fotos und Videos **Nach Album** oder  → **Bilder und Videos** → eine Option.
- 3 Wählen Sie ein Video (mit dem Symbol ) aus, das wiedergegeben werden soll.
- 4 Steuern Sie die Wiedergabe mit den virtuellen Tasten.

Persönliche Informationen

Kontakte

Erfahren Sie, wie Sie eine Liste Ihrer persönlichen oder geschäftlichen Kontakte erstellen und verwalten. Sie können Namen, Mobiltelefonnummern, Festnetztelefonnummern, E-Mail-Adressen, Geburtstage und weitere Angaben für Ihre Kontakte speichern.

› Kontakt erstellen

- 1 Öffnen Sie auf dem Home-Bildschirm die Anwendungsliste, und wählen Sie **Kontakte**.
- 2 Wählen Sie **+**.
- 3 Wählen Sie einen Speicherort.
Wenn Sie mehr als ein Konto eingerichtet haben, wählen Sie bitte das Konto, dem der Kontakt hinzugefügt werden soll.
- 4 Geben Sie die Kontaktinformationen ein.
- 5 Wählen Sie **OK**, um den Kontakt zu speichern.

› Kontakte mittels Konto abrufen



Sie können Kontakte durch die Synchronisierung Ihres zugewiesenen Kontos abrufen.

- 1 Öffnen Sie auf dem Home-Bildschirm die Anwendungsliste und wählen Sie **Einstellungen** → **Konten und Sync**.
- 2 Wählen Sie ein Konto → **Kontakte synchronisieren** → , um die Kontaktliste zu synchronisieren.
Eine aktualisierte Kontaktliste wird automatisch abgerufen und auf dem Gerät gespeichert.

› Kontakte suchen

- 1 Öffnen Sie auf dem Home-Bildschirm die Anwendungsliste, und wählen Sie **Kontakte**.
- 2 Wählen Sie **Kontakte durchs.** und geben Sie die ersten Buchstaben eines Namens ein.
- 3 Wählen Sie den Namen des Kontakts aus.

Sobald Sie den Kontakt gefunden haben, können Sie die folgenden Optionen nutzen:

- Zum Senden einer E-Mail-Nachricht wählen Sie eine E-Mail-Adresse aus.
- Zum Bearbeiten der Kontaktinformationen wählen Sie  → **Bearbeiten**.
- Wählen Sie zum Festlegen eines Favoriten .

› Kontakte importieren oder exportieren

So importieren Sie Kontaktdateien (im VCF-Format) vom USB-Speicher Ihres Geräts:

- 1 Öffnen Sie auf dem Home-Bildschirm die Anwendungsliste, und wählen Sie **Kontakte**.
- 2 Wählen Sie  → **Import/Export** → **Aus Speicher importieren**.
- 3 Wählen Sie einen Speicherort.
Wenn Sie mehr als ein Konto eingerichtet haben, wählen Sie bitte das Konto, dem der Kontakt hinzugefügt werden soll.
- 4 Wählen Sie eine Option zum Importieren einer einzelnen, mehrerer oder sämtlicher Kontaktdateien aus und wählen Sie **OK**.
- 5 Wählen Sie Kontaktdateien aus, die importiert werden sollen, und wählen Sie **OK**.

So exportieren Sie Kontakte auf den USB-Speicher Ihres Geräts:

- 1 Öffnen Sie auf dem Home-Bildschirm die Anwendungsliste, und wählen Sie **Kontakte**.
- 2 Wählen Sie  → **Import/Export** → **In Speicher exportieren**.
- 3 Wählen Sie zur Bestätigung **OK**.

› Kontakte kopieren oder verschieben

So kopieren oder verschieben Sie Kontakte von der SIM- oder USIM-Karte zum Gerät:

- 1 Öffnen Sie auf dem Home-Bildschirm die Anwendungsliste, und wählen Sie **Kontakte**.
- 2 Wählen Sie  → **Import/Export** → **Von SIM-Karte importieren**.
- 3 Wählen Sie einen Speicherort.
Wenn Sie mehr als ein Konto eingerichtet haben, wählen Sie bitte das Konto, dem der Kontakt hinzugefügt werden soll.
- 4 Wählen Sie die Kontakte und dann **Kopieren** oder **Versch.**

So kopieren oder verschieben Sie Kontakte vom Gerät zur SIM- oder USIM-Karte:

- 1 Öffnen Sie auf dem Home-Bildschirm die Anwendungsliste, und wählen Sie **Kontakte**.
- 2 Wählen Sie  → **Import/Export** → **Auf SIM-Karte exportieren**.
- 3 Wählen Sie die Kontakte und dann **Kopieren** oder **Versch.** → **OK**.

› Eigene Visitenkarte erstellen

- 1 Öffnen Sie auf dem Home-Bildschirm die Anwendungsliste, und wählen Sie **Kontakte**.
- 2 Wählen Sie  → **Eigenes Profil** → **Bearbeiten**.
- 3 Geben Sie Ihre persönlichen Daten ein.
- 4 Wählen Sie **OK**.



Versenden Sie Ihre Visitenkarte als E-Mail-Anhang oder übertragen Sie sie über die drahtlose Bluetooth-Funktion.

› Kontakte von Community-Konten abrufen

Sie können die Liste der Community-Website-Konten anzeigen und ein Konto auswählen, von dem ein Kontakt von der Website Ihren Kontakten hinzugefügt werden soll.

- 1 Öffnen Sie auf dem Home-Bildschirm die Anwendungsliste, und wählen Sie **Kontakte**.
- 2 Wählen Sie  → **SNS-Freunde anzeigen**.
- 3 Wählen Sie ein Konto aus.
- 4 Wählen Sie Kontakte → **OK**.

› Gruppe von Kontakten erstellen

- 1 Öffnen Sie auf dem Home-Bildschirm die Anwendungsliste, und wählen Sie **Kontakte**.
- 2 Wählen Sie **Gruppen** → .
- 3 Geben Sie einen Namen für die Gruppe ein.
- 4 Wählen Sie **Mitglieder bearbeiten**.
- 5 Wählen Sie in der Kontaktliste Mitglieder und anschließend **OK** aus.
- 6 Wenn Sie fertig sind, wählen Sie **OK**.

Kalender

Erfahren Sie, wie Sie tägliche, wöchentliche oder monatliche Ereignisse einrichten und verwalten und wie Sie Alarme einstellen, die Sie an wichtige Ereignisse erinnern.

› Kalenderansicht ändern

- 1 Öffnen Sie auf dem Home-Bildschirm die Anwendungsliste, und wählen Sie **Kalender**.
- 2 Wählen Sie einen Anzeigemodus oben aus dem Kalender aus.
 - **Tag:** Stundenblöcke für einen vollen Tag
 - **Woche:** Liste von geplanten Terminen für die Tage einer Woche
 - **Monat:** Tagesblöcke für den jeweiligen Monat
 - **Liste:** Liste der geplanten Termine

› Ereignis erstellen



- 1 Öffnen Sie auf dem Home-Bildschirm die Anwendungsliste, und wählen Sie **Kalender**.
- 2 Wählen Sie **+**.
- 3 Geben Sie das Ereignis mit den gewünschten Details ein.
- 4 Wählen Sie **OK**.

› Ereignisse anzeigen

So zeigen Sie den Terminplan für heute an:

- 1 Öffnen Sie auf dem Home-Bildschirm die Anwendungsliste, und wählen Sie **Kalender**.
- 2 Wählen Sie **Heute**.
- 3 Um Einzelheiten zu einem Ereignis anzuzeigen, wählen Sie dieses aus.

So zeigen Sie die Ereignisse für ein bestimmtes Datum an:

- 1 Öffnen Sie auf dem Home-Bildschirm die Anwendungsliste, und wählen Sie **Kalender**.
- 2 Wählen Sie ein Datum im Kalender aus.
Um durch manuelle Eingabe eines Datums zu einem bestimmten Tag zu gehen, wählen Sie  → **Öffnen**, geben Sie das Datum ein, indem Sie  oder  wählen, und wählen Sie **Einstellen**.
- 3 Um Einzelheiten zu einem Ereignis anzuzeigen, wählen Sie dieses aus.

› Ereignisalarm ausschalten

Wenn Sie einen Alarm für ein Kalenderereignis festlegen, wird das Ereignisalarmsymbol zum angegebenen Zeitpunkt angezeigt.

- 1 Wählen Sie  in der Systemleiste.
- 2 Wählen Sie eine Erinnerung aus, um weitere Details zum Ereignis anzuzeigen.
- 3 Um die Erinnerung vorübergehend oder dauerhaft auszuschalten, wählen Sie **Schlummern** oder **Ablehnen**.

Memo







Erfahren Sie, wie Sie wichtige Informationen speichern und zu einem späteren Zeitpunkt anzeigen können.

› Memo erstellen

- 1 Öffnen Sie auf dem Home-Bildschirm die Anwendungsliste und wählen Sie **Memo**.
- 2 Wählen Sie .
- 3 Geben Sie den Memotext ein.
- 4 Wählen Sie **OK**.

› Memos anzeigen

- 1 Öffnen Sie auf dem Home-Bildschirm die Anwendungsliste und wählen Sie **Memo**.
- 2 Um Einzelheiten zu einem Memo anzuzeigen, wählen Sie es aus. Wählen Sie zum Verwenden weiterer Funktionen mit einem Memo .

Extras	Funktion
	Memo löschen.
	Hintergrundfarbe des Memos ändern.
	Memo sperren.
	Drucken des Memos über eine WLAN- oder USB-Verbindung. Dieses Gerät ist nur mit einigen Samsung-Druckern kompatibel.
	Memo auf Community-Websites hochladen.
	Memo an andere schicken.

Verbindungen

PC-Verbindungen

Sie erfahren, wie Sie das Gerät über ein USB-Kabel in verschiedenen USB-Verbindungsmodi mit einem PC verbinden. Durch Verbinden des Geräts mit einem PC können Sie Dateien mit dem Windows Media Player synchronisieren, Daten direkt zu und von dem Gerät übertragen und das Programm Samsung Kies verwenden.

 Zur Verwendung der Media Transfer Protocol (MTP)-Funktion unter Windows XP müssen Sie erst Samsung Kies beziehungsweise Windows Media Player 10 oder höher installieren. Andernfalls wird Ihr Gerät möglicherweise nicht erkannt oder es funktioniert nicht ordnungsgemäß, wenn Sie es an einen PC anschließen.

› Mit Samsung Kies verbinden

Vergewissern Sie sich, dass Samsung Kies auf dem PC installiert ist. Sie können das Programm von der Samsung-Webseite (www.samsung.com/kies) herunterladen.

 Samsung Kies kann auf Windows- und Macintosh-Computern ausgeführt werden.

- 1 Verbinden Sie die Multifunktionsbuchse am Gerät mithilfe eines USB-Kabels mit einem PC. Samsung Kies wird automatisch gestartet.
Wird Samsung Kies nicht automatisch gestartet, doppelklicken Sie auf Ihrem PC auf das Samsung Kies-Symbol.
- 2 Kopieren Sie Dateien vom PC auf das Gerät.
In der Hilfe zu Samsung Kies finden Sie weitere Informationen.

› Mit Windows Media Player synchronisieren

Vergewissern Sie sich, dass Windows Media Player auf dem PC installiert ist.

- 1 Verbinden Sie die Multifunktionsbuchse am Gerät mithilfe des USB-Kabels mit einem PC, auf dem Windows Media Player installiert ist.
Sobald der Anschluss erfolgt ist, wird ein Popup-Fenster auf dem PC angezeigt.
- 2 Öffnen Sie Windows Media Player, um Musikdateien zu synchronisieren.
- 3 Bearbeiten Sie den Namen des Geräts, oder geben Sie ihn in das Popup-Fenster ein (falls erforderlich).
- 4 Wählen Sie die gewünschten Musikdateien aus, und ziehen Sie sie in die Synchronisierungsliste.
- 5 Starten Sie die Synchronisierung.

› Als Massenspeichergerät verbinden

Sie können das Gerät als Wechseldatenträger an einen PC anschließen und auf das Dateiverzeichnis zugreifen.



Zum Speichern zusätzlicher Dateien können Sie ein USB-Speichergerät verwenden. Einige USB-Speichergeräte werden u. U. nicht von Ihrem Gerät unterstützt.

- 1 Verbinden Sie die Multifunktionsbuchse am Gerät mithilfe eines USB-Kabels mit einem PC.
- 2 Öffnen Sie den Ordner, um Dateien anzuzeigen.
- 3 Kopieren Sie Dateien vom PC auf Ihr Gerät.



Zum Abtrennen des Geräts vom PC klicken Sie in der Windows-Taskleiste auf das USB-Gerätesymbol und dann auf die Option zum sicheren Entfernen des Massenspeichergeräts. Trennen Sie dann das USB-Kabel vom PC ab. Andernfalls gehen möglicherweise auf dem Gerät gespeicherte Daten verloren, oder das Gerät wird beschädigt.

WLAN

Erfahren Sie, wie Sie die drahtlosen Netzfunktionen des Geräts verwenden, um eine Verbindung mit einem drahtlosen lokalen Netzwerk (WLAN) herzustellen, das mit den Standards IEEE 802.11 a/b/g/n kompatibel ist.

Sie können die Verbindung mit dem Internet oder anderen Netzgeräten herstellen, wenn ein Zugangspunkt oder ein drahtloser Hotspot verfügbar ist.



Dieses Gerät verwendet eine nicht harmonisierte Frequenz und ist für den Einsatz in allen europäischen Ländern geeignet. Die WLAN-Funktion darf innerhalb der EU ohne Einschränkung in Gebäuden genutzt werden, in Frankreich jedoch nicht außerhalb von Gebäuden.

› WLAN-Funktion aktivieren

- 1 Öffnen Sie auf dem Home-Bildschirm die Anwendungsliste und wählen Sie **Einstellungen** → **Drahtlos und Netzwerke**.
- 2 Wählen Sie **WLAN**, um die WLAN-Funktion zu aktivieren.



Ein aktives WLAN, das im Hintergrund ausgeführt wird, verbraucht Akkustrom. Um den Akku zu schonen, aktivieren Sie das WLAN nur, wenn Sie es benötigen.

› WLAN finden und damit verbinden

- 1 Öffnen Sie auf dem Home-Bildschirm die Anwendungsliste und wählen Sie **Einstellungen** → **Drahtlos und Netzwerke** → **WLAN-Einstellungen**.
Das Gerät sucht automatisch nach verfügbaren WLANs.
- 2 Wählen Sie unter **WLAN** das gewünschte Netz aus.
- 3 Geben Sie ein Passwort für das Netz ein (falls erforderlich).
- 4 Wählen Sie **OK**.

› WLAN manuell hinzufügen

- 1 Öffnen Sie auf dem Home-Bildschirm die Anwendungsliste und wählen Sie **Einstellungen** → **Drahtlos und Netzwerke** → **WLAN-Einstellungen** → **WLAN hinzufügen**.
- 2 Geben Sie die SSID für das Netz ein, und wählen Sie den Sicherheitstyp.
- 3 Legen Sie die Sicherheitseinstellungen in Abhängigkeit vom ausgewählten Sicherheitstyp fest.
- 4 Wählen Sie **Speichern**.

› WLAN-Verbindung über einen WPS-Zugangspunkt (Wi-Fi Protected Setup) herstellen

Mithilfe von WPS können Sie eine Verbindung mit einem sicheren Netzwerk herstellen.

So stellen Sie die Verbindung mit einem WLAN mit einer WPS-Taste her:

- 1 Öffnen Sie auf dem Home-Bildschirm die Anwendungsliste, und wählen Sie **Einstellungen** → **Drahtlos und Netzwerke** → **WLAN-Einstellungen**.
- 2 Wählen Sie ein Netzwerk aus, für das die Verfügbarkeit von WPS angezeigt wird, und wählen Sie dann **Netzwerkeinstellungen**.
- 3 Wählen Sie **WPS-Push-Schaltfläche** → **OK**.
- 4 Drücken Sie innerhalb von 2 Minuten eine WPS-Taste am Zugangspunkt.

So stellen Sie die Verbindung mit einem WLAN mit einer WPS-PIN her:

- 1 Öffnen Sie auf dem Home-Bildschirm die Anwendungsliste, und wählen Sie **Einstellungen** → **Drahtlos und Netzwerke** → **WLAN-Einstellungen**.
- 2 Wählen Sie ein Netzwerk aus, für das die Verfügbarkeit von WPS angezeigt wird, und wählen Sie dann **Network setup**.
- 3 Wählen Sie die Option **WPS-PIN vom Zugriffspunkt** oder **WPS-PIN von diesem Gerät** aus.
- 4 Geben Sie am Zugangspunkt die PIN ein, und drücken Sie die Starttaste.

› Statische IP-Einstellungen festlegen

- 1 Öffnen Sie auf dem Home-Bildschirm die Anwendungsliste, und wählen Sie **Einstellungen** → **Drahtlos und Netzwerke** → **WLAN-Einstellungen**.
- 2 Wählen Sie in der Netzwerkliste einen Zugangspunkt aus.
- 3 Aktivieren Sie das Kontrollkästchen neben **IP-Einstellungen**.
- 4 Wählen Sie **Statisch** aus.
- 5 Ändern Sie die IP-Einstellungen für den Zugangspunkt, etwa die IP-Adresse, die Präfixlänge für das Netzwerk (Standardwert ist 24), das Gateway oder den DNS.
- 6 Wählen Sie **OK**.

Bluetooth

Bluetooth ist eine drahtlose Kommunikationstechnologie mit kurzer Reichweite, mit der sich über Entfernungen von ca. 10 Metern Daten und Informationen kontaktfrei austauschen lassen.

Sie müssen die Geräte für eine Bluetooth-Übertragung nicht aufeinander ausrichten. Wenn die Geräte sich innerhalb des Nutzungsbereichs befinden, können Informationen zwischen ihnen ausgetauscht werden, auch wenn sie sich in verschiedenen Räumen befinden.



- Samsung ist nicht für den Verlust, das Abhören oder den Missbrauch von Daten verantwortlich, die mit der drahtlosen Bluetooth-Funktion gesendet oder empfangen werden.
- Stellen Sie stets sicher, dass Sie nur Daten mit Geräten freigeben und empfangen, die vertrauenswürdig und ordnungsgemäß abgesichert sind. Wenn sich Hindernisse zwischen den Geräten befinden, kann sich die maximal mögliche Entfernung reduzieren.
- Einige Geräte, insbesondere solche, die von Bluetooth SIG nicht getestet oder zugelassen wurden, sind möglicherweise nicht mit dem Gerät kompatibel.

› Drahtlose Bluetooth-Funktion einschalten

- 1 Öffnen Sie auf dem Home-Bildschirm die Anwendungsliste und wählen Sie **Einstellungen** → **Drahtlos und Netzwerke**.
- 2 Wählen Sie **Bluetooth**, um die drahtlose Bluetooth-Funktion einzuschalten.

› Andere Bluetooth-fähige Geräte finden und koppeln

- 1 Öffnen Sie auf dem Home-Bildschirm die Anwendungsliste und wählen Sie **Einstellungen** → **Drahtlos und Netzwerke** → **Bluetooth-Einstellungen** → **Geräte in der Nähe suchen**.
- 2 Wählen Sie ein Gerät aus.
- 3 Geben Sie eine PIN für die drahtlose Bluetooth-Funktion oder die Bluetooth-PIN des anderen Geräts (falls vorhanden) ein, und wählen Sie **OK**. Alternativ wählen Sie **Annahme**, um den PIN-Code zwischen Ihrem Gerät und dem anderen Gerät abzugleichen.

Wenn der Besitzer des anderen Geräts dieselbe PIN eingibt oder die Verbindung annimmt, ist die Kopplung abgeschlossen. Nach einer erfolgreichen Kopplung sucht das Gerät automatisch nach verfügbaren Diensten.



Einige Geräte, insbesondere Headsets oder Kfz-Freisprecheinrichtungen, haben eventuell eine feste Bluetooth-PIN wie 0000. Wenn das andere Gerät eine PIN hat, müssen Sie diese eingeben.

› Daten über die drahtlose Bluetooth-Funktion senden

- 1 Wählen Sie eine Datei oder ein Element (z. B. einen Kontakt, ein Kalenderereignis oder eine Mediendatei) von einer zugehörigen Anwendung aus.
- 2 Wählen Sie eine Option zum Senden von Daten über Bluetooth.
 Die Methode zum Auswählen einer Option unterscheidet sich evtl. je nach Datentyp.
- 3 Suchen Sie nach einem Bluetooth-fähigen Gerät und koppeln Sie Ihres damit.

› Daten über die drahtlose Bluetooth-Funktion empfangen

- 1 Öffnen Sie auf dem Home-Bildschirm die Anwendungsliste und wählen Sie **Einstellungen** → **Drahtlos und Netzwerke** → **Bluetooth-Einstellungen** → **Sichtbar**.
- 2 Wenn Sie dazu aufgefordert werden, geben Sie die PIN für die drahtlose Bluetooth-Funktion ein, und wählen Sie **OK** (falls erforderlich).
- 3 Wählen Sie in der Systemleiste  und dann **Annahme**, um zu bestätigen, dass Sie Daten von diesem Gerät empfangen möchten.

Empfangene Daten werden im Bluetooth-Ordner gespeichert. Falls Sie eine Kontaktdatei erhalten, wählen Sie **Einstellungen** → **Drahtlos und Netzwerke** → **Bluetooth-Einstellungen** → **Empfangene Dateien anzeigen**. → eine Kontaktdatei, um diese in Ihr Adressbuch zu importieren.

Netzwerkfreigabe für Mobilgeräte

Erfahren Sie, wie Sie Ihr Gerät als drahtloses Modem oder drahtlosen Zugangspunkt für PCs und andere Geräte einstellen und die mobile Netzwerkverbindung des Geräts freigeben können.

› Mobiles Netzwerk des Geräts mittels WLAN freigeben

- 1 Öffnen Sie auf dem Home-Bildschirm die Anwendungsliste und wählen Sie **Einstellungen** → **Drahtlos und Netzwerke** → **Tethering und mobiler Hotspot**.
- 2 Wählen Sie **Mobiler WLAN-Hotspot**, um den WLAN-Hotspot zu aktivieren.
- 3 Wählen Sie **Mobilen WLAN-Hotspot konfigurieren**, um den WLAN-Hotspot anzupassen.

Option	Funktion
Netz-SSID	Anzeigen und Bearbeiten des Gerätenamens, der externen Geräten angezeigt wird.
Sicherheit	Sicherheitstyp auswählen.

- 4 Wenn Sie fertig sind, wählen Sie **Speichern**.
- 5 Suchen Sie auf einem anderen Gerät den Namen des Geräts in der Liste der verfügbaren Verbindungen und stellen Sie die Verbindung mit dem Netzwerk her.
Das Gerät gibt die mobile Netzwerkverbindung für ein anderes Gerät frei.

› Mobiles Netzwerk des Geräts mittels USB freigeben

- 1 Verbinden Sie die Multifunktionsbuchse am Gerät mithilfe eines USB-Kabels mit einem PC.
- 2 Öffnen Sie auf dem Home-Bildschirm die Anwendungsliste und wählen Sie **Einstellungen** → **Drahtlos und Netzwerke** → **Tethering und mobiler Hotspot**.
- 3 Wählen Sie **USB-Tethering**, um die USB-Tethering-Funktion zu aktivieren.
Das Gerät macht die mobile Netzverbindung für den PC zugänglich.
Zum Abtrennen der mobilen Netzverbindung deaktivieren Sie das Kontrollkästchen neben **USB-Tethering**.



Das Verfahren zum Zugänglichmachen der Netzverbindung kann sich je nach Betriebssystem des PC unterscheiden.

› Mobiles Netzwerk des Geräts mithilfe der drahtlosen Bluetooth-Funktion freigeben

- 1 Öffnen Sie auf dem Home-Bildschirm die Anwendungsliste und wählen Sie **Einstellungen** → **Drahtlos und Netzwerke** → **Bluetooth-Einstellungen**.
- 2 Wählen Sie **Bluetooth**, um die drahtlose Bluetooth-Funktion einzuschalten.
- 3 Suchen Sie andere Bluetooth-fähige Geräte und koppeln Sie Ihr Gerät mit diesen, um ein Netzwerk gemeinsam zu nutzen. ► S. 80
- 4 Wählen Sie **Drahtlos und Netzwerke** → **Tethering und mobiler Hotspot** → **Bluetooth-Tethering**, um die Bluetooth-Tethering-Funktion zu aktivieren.

GPS

Das Gerät ist mit einem GPS-Empfänger (globales Positionierungssystem) ausgestattet. Erfahren Sie, wie Sie Standortdienste aktivieren.

Um bessere GPS-Signale zu empfangen, sollten Sie das Gerät nicht unter den folgenden Bedingungen verwenden:

- zwischen Gebäuden, in Tunnels oder unterirdischen Passagen sowie im Inneren von Gebäuden
- bei schlechtem Wetter
- in der Nähe von hohen Spannungen oder elektromagnetischen Feldern
- in einem Fahrzeug mit Sonnenschutzfolie

 Berühren Sie den Bereich der internen Antenne nicht, und decken Sie diesen Bereich nicht mit Ihren Händen oder anderen Gegenständen ab, während Sie die GPS-Funktionen verwenden.

 Diese Funktion ist je nach Region oder Netzbetreiber unter Umständen nicht verfügbar.

➤ Standortdienste aktivieren

Sie müssen Standortdienste aktivieren, um Standortinformationen zu empfangen und die Karte zu durchsuchen.

- 1 Öffnen Sie auf dem Home-Bildschirm die Anwendungsliste und wählen Sie **Einstellungen** → **Standort und Sicherheit**.
- 2 Passen Sie die folgenden Einstellungen an, um die Standortdienste zu aktivieren:

Option	Funktion
Drahtlosnetze verwenden	Einstellung, um WLAN und/oder Mobilnetze zum Feststellen des Standorts zu verwenden.
GPS-Satelliten verwenden	Einstellung, um GPS-Satelliten zum Feststellen des Standorts zu verwenden.
Standort für Google-Suche verwenden	Das Gerät wird so eingestellt, dass es den gegenwärtigen Standort für Google-Suche und andere Google-Dienste verwendet.

VPN-Verbindungen

Sie können virtuelle private Netzwerke (VPNs) erstellen und eine sichere Verbindung zu Ihrem privaten Netzwerk über ein öffentliches Netzwerk (z. B. das Internet) herstellen.



Auf Ihrem Gerät sollte bereits der Internetzugang konfiguriert sein. Falls Sie Probleme mit dem Internetzugang haben, sind die Verbindungen zu bearbeiten. Falls Sie sich bezüglich der einzugebenden Verbindungsinformationen nicht sicher sind, wenden Sie sich an Ihren Netzbetreiber.

› VPN-Verbindungen einrichten

- 1 Öffnen Sie auf dem Home-Bildschirm die Anwendungsliste und wählen Sie **Einstellungen** → **Drahtlos und Netzwerke** → **VPN-Einstellungen** → **VPN hinzufügen**.
- 2 Wählen Sie einen VPN-Typ aus.
- 3 Passen Sie die Verbindungsinformationen an.



Die verfügbaren Optionen variieren möglicherweise je nach VPN-Typ.

Option	Funktion
VPN-Name	Namen des VPN-Servers eingeben.
VPN-Server festlegen	IP-Adresse des VPN-Servers eingeben.
Verschlüsselung aktivieren	VPN-Server verschlüsseln.
IPsec Pre-shared Key festlegen	Einen bereits freigegebenen Schlüssel eingeben.
L2TP- Schlüssel aktivieren	Geheimes L2TP-Passwort verwenden.
L2TP- Schlüssel festlegen	Geheimes L2TP-Passwort eingeben.

Option	Funktion
Benutzerzert. festl.	Benutzerzertifikat auswählen, das vom VPN-Server zu Ihrer Identifizierung verwendet wird. Zertifikatimport mittels VPN-Server oder Zertifikatdownload über das Internet ist möglich.
CA-Zertifikat festl.	Zertifikat einer Zertifizierungsstelle auswählen, das vom VPN-Server zu Ihrer Identifizierung verwendet wird. Zertifikatimport mittels VPN-Server oder Zertifikatdownload über das Internet ist möglich.
DNS- Suchdomänen	Adresse des Domännennamensservers (DNS) eingeben.

4 Wenn Sie fertig sind, wählen Sie  → **Speichern**.

➤ Verbindung mit einem privaten Netzwerk

- 1 Öffnen Sie auf dem Home-Bildschirm die Anwendungsliste und wählen Sie **Einstellungen** → **Drahtlos und Netzwerke** → **VPN-Einstellungen**.
- 2 Wählen Sie für die Verbindung ein privates Netzwerk aus.
- 3 Geben Sie den Benutzernamen und das Passwort ein und wählen Sie **Verb.**

Extras

Alarm



Erfahren Sie, wie Sie Alarme für wichtige Ereignisse einstellen und bedienen.

› Neuen Alarm einstellen

- 1 Öffnen Sie auf dem Home-Bildschirm die Anwendungsliste und wählen Sie **Alarm**.
- 2 Wählen Sie .
- 3 Stellen Sie die Alarmdetails ein.
- 4 Wenn Sie fertig sind, wählen Sie **OK**.

› Alarm stoppen

Wenn der Alarm ertönt:

- Ziehen Sie zum Beenden des Alarmsignals  nach rechts.
- Um den Alarm nach einem bestimmten Zeitraum zu wiederholen, ziehen Sie  nach links.

› Alarm löschen

- 1 Öffnen Sie auf dem Home-Bildschirm die Anwendungsliste und wählen Sie **Alarm**.
- 2 Wählen Sie den zu löschenden Alarm aus.
- 3 Wählen Sie **Löschen** → **OK**.



Sie können Alarme löschen oder deaktivieren, indem Sie einen Alarm berühren und halten und **Alarm deaktivieren** oder **Alarm löschen** → **OK** wählen.

Rechner

Sie erfahren, wie Sie mathematische Berechnungen direkt auf dem Gerät wie auf einem typischen Taschenrechner oder PC-Rechner durchführen.

- 1 Öffnen Sie auf dem Home-Bildschirm die Anwendungsliste und wählen Sie **Rechner**.
- 2 Verwenden Sie die Tasten, die dem Rechnerdisplay entsprechen, um eine grundlegende oder wissenschaftliche Berechnung durchzuführen.

Downloads

Sie erfahren, wie Protokolle von aus dem Internet heruntergeladenen Dateien verwaltet werden.

- 1 Öffnen Sie auf dem Home-Bildschirm die Anwendungsliste und wählen Sie **Downloads**.
- 2 Wählen Sie einen Downloadordner aus.
- 3 Wählen Sie zum Öffnen einer heruntergeladenen Datei das Protokoll.
Zum Löschen eines Protokolls aktivieren Sie das Kontrollkästchen und wählen  aus.







eBook

Sie erfahren, wie Sie Buch- und PDF-Dateien öffnen und lesen.





› Bücher lesen

- 1 Öffnen Sie auf dem Home-Bildschirm die Anwendungsliste und wählen Sie **eBook**.
- 2 Lesen Sie beim ersten Start dieser Anwendung die Informationen zum Haftungsausschluss und wählen Sie **Bestätigen**.
- 3 Wählen Sie ein Buch aus dem Bücherregal.

4 Beim Lesen des Buchs können Sie folgende Optionen verwenden:

- Um Seiten zu blättern, ziehen Sie Ihren Finger nach links oder rechts oder tippen Sie nahe dem linken oder rechten Seitenrand.
- Zum Anzeigen des Inhaltsverzeichnisses oder von Lesezeichen oder Markierungen wählen Sie .
- Zum individuellen Anpassen der Einstellungen für Schriftstile und Design wählen Sie .
- Zur Einstellung der Helligkeit des Displays wählen Sie  aus.
- Zum Lesen eines Buchs über die Text-in-Sprache-Funktion wählen Sie  → **Lesen**.
- Um nach Text im Buch zu suchen, wählen Sie .
- Zum Markieren der gegenwärtigen Seite wählen Sie .
- Zum Markieren eines Texts berühren und halten Sie ein Wort, und wählen Sie im Popupfenster die Option **Memo**.

5 Erstellen Sie eine Zeichnung mit den folgenden Tools:

Extras	Funktion
	Text markieren.
	In das Buch zeichnen.
	Zeichnung oder Markierung löschen.
	Bleistift- und Markierungseinstellungen anpassen.

› Buchdateien importieren

Sie können Buchdateien (im EPUB- und PDF-Format) aus dem internen Speicher importieren.



- Einige Buchdateien mit DRM-Schutz werden nicht unterstützt.
- Sie können ein Buch über einen Online-Buchladen kaufen, indem Sie  auswählen.

1 Öffnen Sie auf dem Home-Bildschirm die Anwendungsliste und wählen Sie **eBook**.

2 Wählen Sie  → **Importieren**.

3 Wählen Sie Buchdateien aus, die importiert werden sollen, und wählen Sie .

Google-Suche

Sie können nach Anwendungen und Daten im Gerät und bestimmten Daten im Internet suchen.

- 1 Öffnen Sie auf dem Home-Bildschirm die Anwendungsliste, und wählen Sie die Option **Google-Suche**.
- 2 Geben Sie einen Buchstaben oder ein Wort der Daten ein, die gesucht werden sollen.
Zur Suche nach Informationen per Spracheingabe wählen Sie .
- 3 Wählen Sie den Namen des Elements aus, das Sie aufrufen möchten.

Dateien

Sie erfahren, wie Sie schnell und einfach auf alle im Gerät abgelegten Bilder, Videos, Musik- und Audiodateien zugreifen.



› Unterstützte Dateiformate

Typ	Format
Bild	bmp, gif, jpg, png
Video	flv, mkv, wmv, asf, mp4, 3gp, webm, avi (Codec: H.264, Sorenson H.263, H.263, MPEG4, VC-1, WMV7, WMV8, VP8, XviD, MP43)
Musik	mp4, m4a, 3gp, wma, flac, mp3, aac, ogg (Codec: MP3, AAC, AAC+, eAAC+, FLAC, WMA, Vorbis)



- Sie sollten den Bildschirm des Geräts während der Wiedergabe eines DivX-Video-On-Demand nicht sperren. Bei jedem Sperren des Bildschirms während der Wiedergabe eines DivX-Video-On-Demand wird Ihre verfügbare Vermietungszählung um eins vermindert.
- In Abhängigkeit von der auf dem Gerät installierten Software werden einige Dateiformate nicht unterstützt.
- Wenn die Dateigröße den verfügbaren Speicher übersteigt, kann beim Öffnen von Dateien ein Fehler auftreten.



› Datei öffnen

- 1 Öffnen Sie auf dem Home-Bildschirm die Anwendungsliste, und wählen Sie **Dateien**.
- 2 Wählen Sie das Dropdownmenü **Name**, und wählen Sie eine Option zum Sortieren der Dateiliste.
- 3 Wählen Sie einen Ordner aus.
 - Wählen Sie , um im Dateienverzeichnis um eine Ebene nach oben zu gelangen,
 - Wählen Sie , um im Dateienverzeichnis auf die oberste Ebene zu gelangen.
- 4 Wählen Sie die Datei aus, die geöffnet werden soll.

› Ordner einrichten

- 1 Öffnen Sie auf dem Home-Bildschirm die Anwendungsliste, und wählen Sie **Dateien**.
- 2 Wählen Sie .
- 3 Geben Sie einen Namen ein und wählen Sie **OK**.

› Dateien kopieren oder verschieben

- 1 Öffnen Sie auf dem Home-Bildschirm die Anwendungsliste und wählen Sie **Dateien**.
- 2 Aktivieren Sie das Kontrollkästchen neben einem Ordner oder einer Datei, um ihn/sie zu kopieren oder auszuschneiden.
- 3 Wählen Sie  oder .
- 4 Navigieren Sie zu einem Ordner und wählen Sie .





› Dateien löschen

- 1 Öffnen Sie auf dem Home-Bildschirm die Anwendungsliste und wählen Sie **Dateien**.
- 2 Aktivieren Sie das Kontrollkästchen neben einem Ordner oder einer Datei, um ihn/sie zu löschen.
- 3 Wählen Sie .



Stift-Memo

Erfahren Sie, wie Sie mit verschiedenen Tools Skizzenmemos erstellen.

- 1 Öffnen Sie auf dem Home-Bildschirm die Anwendungsliste und wählen Sie **Stift-Memo**.
- 2 Wählen Sie .
- 3 Erstellen Sie eine Zeichnungsmemo mit den folgenden Tools:

Extras	Funktion
	Geben Sie den Memotext ein.
	Auf dem Bildschirm schreiben oder zeichnen.
	Skizze löschen.
	Tooleinstellungen anpassen.

Sie können auch folgende Optionen verwenden:

- Wählen Sie zum Einfügen von Fotos, Memos oder Karten  → **Einfügen**.
- Wählen Sie , um die letzte Aktion rückgängig zu machen.
- Wählen Sie , um die letzte Aktion wiederherzustellen.

4 Wenn Sie fertig sind, wählen Sie **OK**.

Polaris Office









Erfahren Sie, wie Microsoft Word-, Excel-, PowerPoint- und Adobe PDF-Dateien auf Ihrem Gerät erstellt und angezeigt werden.

› Neues Dokument erstellen

- 1 Öffnen Sie auf dem Home-Bildschirm die Anwendungsliste, und wählen Sie **Polaris Office**.
- 2 Registrieren Sie sich beim erstmaligen Starten dieser Anwendung als Onlinebenutzer oder überspringen Sie die Registrierung.
- 3 Wählen Sie **Neue Datei** → einen Dokumenttyp.
- 4 Geben Sie Inhalte in das Dokument ein.
- 5 Wenn Sie fertig sind, wählen Sie .
- 6 Geben Sie für das Dokument einen Namen ein und wählen Sie zum Speichern des Dokuments einen Speicherort aus.
- 7 Wählen Sie **OK**.

› Dokument öffnen

- 1 Öffnen Sie auf dem Home-Bildschirm die Anwendungsliste und wählen Sie **Polaris Office**.
- 2 Wählen Sie **Local Storage** → eine Dokumentdatei.
Wählen Sie zum Öffnen der zuletzt geöffneten Datei, eine Datei unter **Neueste Dateien**.

- 3 Zeigen Sie das Dokument wie gewünscht an.
- Wählen Sie zum Öffnen der Symbolleiste zum Bearbeiten des Dokuments (Word-, Text- oder Excel-Datei) .
 - Zum Vergrößern oder Verkleinern platzieren Sie Ihre Finger auf dem Display und schieben Sie zusammen oder auseinander bzw. wählen  → eine Option.
 - Um nach Text im Dokument zu suchen, wählen Sie .
 - Zum Markieren der aktuellen Seite wählen Sie  → **Book-Clip**.
 - Zum Einpassen des Dokuments in den Bildschirm wählen Sie  → **text neu umbrechen**.
 - Zum Senden einer Datei wählen Sie  → **Senden**.
 - Zum Lesen des Dokuments über die Text-in-Sprache-Funktion wählen Sie  → **Text zu Sprache**.
 - Zum Drucken der Datei wählen Sie  → **Drucken**. Dieses Gerät ist nur mit einigen Samsung-Druckern kompatibel.

› Dokumente online verwalten

So fügen Sie ein Konto hinzu,

- 1 Öffnen Sie auf dem Home-Bildschirm die Anwendungsliste und wählen Sie **Polaris Office**.
- 2 Wählen Sie **Konto hinzufügen**.
- 3 Geben Sie Ihre E-Mail-Adresse und Ihr Passwort ein und wählen Sie **OK**.

So verwalten Sie Dokumente,

- 1 Öffnen Sie auf dem Home-Bildschirm die Anwendungsliste und wählen Sie **Polaris Office**.
- 2 Wählen Sie **Web Storage** → ein Konto.
- 3 Jetzt können Sie Ihre Dokumente auf dem Server nach Wunsch anzeigen und verwalten.

Sprachsuche

Sie erfahren, wie Sie die Sprachbefehlsfunktion zum Wählen von Nummern, zum Senden von Nachrichten oder zum Suchen nach Standorten und Informationen mittels Sprache verwenden können.



Diese Funktion ist je nach Region oder Netzbetreiber unter Umständen nicht verfügbar.

- 1 Öffnen Sie auf dem Home-Bildschirm die Anwendungsliste und wählen Sie **Sprachsuche**.
- 2 Falls Sie die Anwendung erstmals starten, wählen Sie **OK** und legen Sie fest, ob Sie die personalisierte Erkennung aktivieren möchten.
- 3 Wählen Sie **Sprechen**.
- 4 Sprechen Sie einen Befehl in das Mikrofon.
- 5 Wählen Sie den Namen des Elements aus, das Sie aufrufen möchten.

Weltuhr

Erfahren Sie, wie die Uhrzeit einer anderen Region angezeigt wird.

- 1 Öffnen Sie auf dem Home-Bildschirm die Anwendungsliste und wählen Sie **Weltuhr**.
- 2 Wählen Sie **+**.
- 3 Geben Sie einen Stadtnamen ein und wählen Sie eine Stadt aus der Liste aus.
Sie können eine Stadt in der Weltkartenansicht wählen.
- 4 Wählen Sie **+**.
- 5 Um weitere Weltuhren hinzuzufügen, wiederholen Sie die Schritte 2 bis 4.



Um die Sommerzeit auf die Uhren anzuwenden, berühren und halten Sie eine Uhr und wählen **DST-Einstellungen**.

Einstellungen

Einstellungsmenü aufrufen

- 1 Öffnen Sie auf dem Home-Bildschirm die Anwendungsliste, und wählen Sie **Einstellungen**.
- 2 Wählen Sie eine Einstellungskategorie und eine Option aus.

Drahtlos und Netzwerke

Ändern Sie die Einstellungen für drahtlose Netzverbindungen.

› Offline-Modus

Alle drahtlosen Funktionen des Geräts werden deaktiviert. Sie können nur netzunabhängige Dienste verwenden.

› WLAN

Schalten Sie die WLAN-Funktion ein oder aus.

› WLAN-Einstellungen

- **WLAN:** Schalten Sie die WLAN-Funktion ein oder aus. ► S. 77
- **Netzbenachrichtigung:** Das Gerät benachrichtigt Sie, wenn ein offenes Netzwerk verfügbar ist.
- **WLAN-Standby-Richtlinien:** Legen Sie fest, wann die WLAN-Funktion des Geräts deaktiviert wird.
- **WLAN hinzufügen:** WLAN-Zugangspunkte manuell hinzufügen.

› Kies über WLAN

Verbinden Sie Ihr Gerät über WLAN mit Samsung Kies.

› Bluetooth

Schaltet die drahtlose Bluetooth-Funktion ein oder aus.

› Bluetooth-Einstellungen

- **Bluetooth:** Schaltet die drahtlose Bluetooth-Funktion ein oder aus.
▶ S. 80
- **Gerätename:** Legen Sie einen Bluetooth-Namen für das Gerät fest.
- **Sichtbar:** Stellt das Gerät so ein, dass es für andere Bluetooth-Geräte sichtbar ist.
- **Timeout für Sichtbarkeit:** Dauer der Sichtbarkeit des Geräts festlegen.
- **Empfangene Dateien anzeigen:** Zeigen Sie Dateien an, die Sie über die drahtlose Bluetooth-Funktion empfangen haben.
- **Geräte in der Nähe suchen:** Sucht nach verfügbaren Bluetooth-Geräten.

› Tethering und mobiler Hotspot

- **USB-Tethering:** Aktivieren Sie die Funktion für USB-Tethering, um die mobile Netzwerkverbindung des Geräts mittels USB für PCs freizugeben. Das Gerät wird, wenn es mit einem PC verbunden ist, als drahtloses Modem für den PC verwendet. ▶ S. 83
- **Mobiler WLAN-Hotspot:** Aktivieren Sie die Funktion für den mobilen WLAN-Hotspot, um die mobile Netzwerkverbindung des Geräts über die WLAN-Funktion für PCs oder andere Geräte freizugeben. ▶ S. 82
- **Mobilen WLAN-Hotspot konfigurieren:** Konfigurieren Sie die Netzwerkeinstellungen für den WLAN-Hotspot.
- **Bluetooth-Tethering:** Aktivieren Sie die Funktion für Bluetooth-Tethering, um die mobile Netzwerkverbindung des Geräts mithilfe der drahtlosen Bluetooth-Funktion für PCs freizugeben. ▶ S. 83
- **Hilfe:** Lesen Sie die weiteren Informationen zu USB- und WLAN-Tethering.

› VPN-Einstellungen

Richten Sie virtuelle private Netzwerke (VPNs) ein und stellen Sie eine Verbindung damit her. ► S. 85

› Mobile Netzwerke

- **Paketdaten:** Aktivieren Sie diese Funktion, um paketvermittelte Datennetze für Netzdienste zuzulassen.
- **Daten-Roaming:** Legen Sie fest, dass das Gerät eine Verbindung mit einem anderen Netz herstellt, wenn Sie sich im Ausland befinden oder wenn Ihr Heimatnetz nicht verfügbar ist.
- **Zugangspunktnamen:** Einstellen der Namen der Zugangspunkte (APN).
- **Netzmodus:** Wählen Sie einen Netztyp aus.
- **Netzbetreiber:** Sucht nach verfügbaren Netzen und wählt ein Roaming-Netz aus.

Ton

Sie können die Einstellungen für verschiedene Töne des Geräts ändern.

- **Vibrieren:** Vibrationsmodus für verschiedene Aktionen auswählen.
- **Lautstärke:** Lautstärke für Benachrichtigungen anpassen (🗨️), Medientöne (🔊), Alarmklingeltöne (🔔), und Systemtöne (🔊^{SYS}).
- **Klingelton für Benachrichtigungen:** Wählen Sie einen Klingelton für Hinweise auf Ereignisse aus.
- **Ton bei Auswahl:** Legen Sie fest, dass das Gerät einen Ton ausgeben soll, wenn Sie eine Anwendung oder Option auf dem Touchscreen auswählen.
- **Bildschirmsperr-Sounds:** Einstellung, dass das Gerät beim Sperren und Entsperren des Touchscreens einen Ton erzeugt.
- **Haptisches Feedback:** Stellen Sie das Gerät so ein, dass es vibriert, wenn Sie die Tasten berühren.
- **Vibrationsintensität:** Vibrationsintensität des haptischen Feedbacks anpassen.

Bildschirm

Einstellungen für das Display ändern.

- **Helligkeit:** Stellen Sie die Helligkeit des Bildschirms ein.
- **Bildschirm:**
 - **Schriftstil:** Ändern Sie die Schriftart für den Displaytext. Sie können Schriftarten von Android Market herunterladen, indem Sie **Schriftarten online abrufen** wählen.
 - **Hintergrundbild:** Ein Hintergrundbild für den Home-Bildschirm wählen.
 - **Hintergrundbild:** Ein Bild zur Anzeige bei gesperrtem Bildschirm wählen.
- **Modus:** Einen Anzeigemodus wählen.
- **Bildschirm automatisch drehen:** Legen Sie fest, ob Inhalte beim Drehen des Geräts automatisch gedreht werden.
- **Animation:** Legen Sie fest, dass das Gerät eine Animation anzeigt, wenn Sie zwischen Fenstern wechseln.
- **Timeout:** Legen Sie fest, wie lange das Gerät warten soll, bevor es die Hintergrundbeleuchtung des Displays ausschaltet.
- **Automatische Bildschirmleistung:** Einstellung zum Energiesparen durch Anpassen der Displayhelligkeit.
- **Horizontale Kalibrierung:** Beschleunigungsmesser kalibrieren, um die horizontale Achse des Geräts zur besseren Bewegungserkennung anzupassen.

Energiesparmodus

- **Energiesparmodus:** Energiesparmodus bei geringer Akkuladung automatisch aktivieren.
- **Energiesparmodus ein:** Ein Energieniveau für den Energiesparmodus wählen.
- **WLAN ausschalten:** WLAN-Funktion deaktivieren, wenn das Gerät nicht mit einem WLAN-ZP verbunden ist.

- **Bluetooth ausschalten:** Bluetooth-Funktion deaktivieren, wenn sie nicht verwendet wird.
- **GPS ausschalten:** GPS-Funktion deaktivieren, wenn sie nicht verwendet wird.
- **Synchronisierung ausschalten:** Synchronisierung ausschalten, wenn auf dem Gerät keine Synchronisierung mit einem Webserver erfolgt.
- **Helligkeit:** Helligkeitseinstellung für den Energiesparmodus aktivieren.
- **Helligkeit:** Helligkeitsniveau für den Energiesparmodus festlegen.
- **Timeout:** Legen Sie fest, wie lange das Gerät warten soll, bevor es die Hintergrundbeleuchtung des Displays ausschaltet.
- **Tipps zum Energiesparen:** Informationen zum Verringern des Energieverbrauchs.

Standort und Sicherheit

Ändern Sie die Einstellungen für die Sicherung des Geräts und der SIM- oder USIM-Karte sowie für die GPS-Funktion.

- **Drahtlosnetze verwenden:** Einstellung, um WLAN und/oder Mobilnetze zum Feststellen des Standorts zu verwenden.
- **GPS-Satelliten verwenden:** Einstellung, um GPS-Satelliten zum Feststellen des Standorts zu verwenden.
- **Standort für Google-Suche verwenden:** Das Gerät wird so eingestellt, dass es den gegenwärtigen Standort für Google-Suche und andere Google-Dienste verwendet.
- **Sperrbildsch. konfig.:** Festlegen, wie der Bildschirm entsperrt wird.
 - **Aus:** Bildschirmsperre deaktivieren.
 - **Unsicher:** Einstellung, die Bildschirmsperre ohne PIN, Passwort und Muster zu verwenden.
 - **Muster:** Entsperrmuster zum Entsperren des Bildschirms einstellen.
 - **PIN:** PIN (numerisch) zum Entsperren des Bildschirms einstellen.
 - **Passwort:** Passwort (alphanumerisch) zum Entsperren des Bildschirms einstellen.
- **Info über Besitzer:** Text bearbeiten, der im Modus der Bildschirmsperre auf dem Display angezeigt werden soll.

- **Tablet verschlüsseln:** Legen Sie eine PIN oder ein Passwort fest, um das Gerät zu verschlüsseln und so auf dem Gerät gespeicherte Daten und Informationen zu schützen. Sobald das Gerät verschlüsselt ist, ist bei jedem Einschalten des Geräts die Eingabe des entsprechenden Passworts erforderlich. Laden Sie zunächst den Akku auf, da die Verschlüsselung des Geräts unter Umständen über eine Stunde Zeit erfordert.
- **Info über SIM-Wechsel:** uTrack aktivieren oder deaktivieren. Diese Funktion dient zum Auffinden Ihres Geräts, wenn es verloren oder gestohlen wurde. ► S. 27
- **Empfänger der Alarm-SMS:** Empfänger einrichten, die eine Nachverfolgungsnachricht von Ihrem verlorenen Gerät erhalten.
- **Fernzugriff:** Einstellung zur Remotesteuerung eines verlorenen Geräts über das Internet.
- **SIM-Kartensperre einrichten:**
 - **SIM-Karte sperren:** Zum Aktivieren oder Deaktivieren der PIN-Sperrfunktion, bei der Sie die PIN eingeben müssen, bevor Sie das Gerät nutzen können.
 - **SIM-PIN ändern:** Mit dieser Option ändern Sie den PIN-Code, der zum Zugriff auf die SIM- oder USIM-Daten erforderlich ist.
- **Sichtbare Passwörter:** Legen Sie fest, dass das Gerät das Passwort bei der Eingabe anzeigt.
- **Geräteadministratoren:** Anzeige von Geräteadministratoren, die auf dem Gerät installiert sind. Sie können Geräteadministratoren aktivieren, um neue Regeln für das Gerät anzuwenden.
- **Sichere Berechtigungen verwenden:** Verwenden Sie Zertifikate und Berechtigungen, um die sichere Nutzung der verschiedenen Anwendungen zu gewährleisten.
- **Von USB Speicher installieren:** Installieren Sie verschlüsselte Zertifikate, die im USB-Speicher gespeichert sind.
- **Passwort festlegen:** Erstellen und bestätigen Sie ein Passwort zum Aufrufen von Berechtigungen.
- **Speicher löschen:** Löschen Sie die Berechtigungen aus dem Gerät, und setzen Sie das Passwort zurück.

Anwendungen

Ändern Sie die Einstellungen zur Verwaltung installierter Programme.

- **Anwendungen verwalten:** Öffnen Sie die Liste der auf dem Gerät installierten Anwendungen, und überprüfen Sie die Anwendungsinformationen.
- **Laufende Dienste:** Anzeigen und Aufrufen der genutzten Dienste zur Verwaltung.
- **Speichernutzung:** Zeigen Sie den verfügbaren Speicher sowie den für Anwendungen verwendeten Speicher an.
- **Akkuverbrauch:** Zeigen Sie den aktuellen Energieverbrauch an.
- **Unbekannte Quellen:** Wählen Sie aus, dass Sie Anwendungen von jeder Quelle installieren können. Wenn Sie diese Option nicht auswählen, können Sie nur Anwendungen von Android Market herunterladen und installieren.
- **Entwicklung:**
 - **USB-Debugging:** Wählen Sie aus, das Gerät über ein USB-Kabel mit einem PC zu verbinden. Dies wird zur Anwendungsentwicklung genutzt.
 - **Wach bleiben:** Legen Sie fest, dass der Bildschirm des Geräts beim Aufladen des Akkus eingeschaltet bleibt.
 - **Pseudostandorte zulassen:** Lassen Sie zu, dass das Gerät simulierte Standort- und Servicedaten für Testzwecke an einen Location Manager-Dienst sendet. Dies wird zur Anwendungsentwicklung genutzt.
- **Samsung Apps:** Wählen Sie ein Netz (WLAN oder paketvermitteltes Datennetz) aus, um Benachrichtigungen für neue Anwendungen von Samsung Apps zu erhalten.



Diese Funktion ist je nach Region oder Netzbetreiber unter Umständen nicht verfügbar.

Konten und Sync

Ändern Sie die Einstellungen für die automatische Synchronisierungsfunktion, und verwalten Sie Konten für Synchronisierung.

- **Hintergrunddaten:** Wählen Sie diese Einstellung, um die Funktion für automatische Synchronisierung zu verwenden. Die automatische Synchronisierung wird im Hintergrund ausgeführt, ohne Anwendungen der zu synchronisierenden Daten zu öffnen.
- **Automatisch synchronisieren:** Stellen Sie das Gerät ein, um Kontakt-, Kalender- und E-Mail-Daten automatisch zu synchronisieren.

Motion-Einstellungen

Einstellungen ändern, die die Bewegungserkennung auf dem Gerät steuern.

- **Bewegungsaktivierung:** Einstellen, um die Bewegungserkennung zu verwenden.
- **Kippen:** Einstellen, dass Bilder in der Galerie oder auf Webseiten vergrößert oder verkleinert werden, wenn Sie zwei Punkte mit den Fingern berühren und halten und das Gerät dann nach hinten oder vorne neigen.
- **Schwenken:** Einstellen, dass ein Objekt auf eine andere Seite verschoben wird, wenn Sie es berühren und halten und das Gerät dann nach links oder rechts neigen.

Datenschutz

- **Meine Daten sichern:** Legen Sie fest, dass Ihre Einstellungen und Anwendungsdaten auf dem Google-Server gesichert werden.
- **Konto sichern:** Fügen Sie Ihr Google-Konto hinzu und rufen Sie es auf, um Ihre Daten zu sichern.
- **Automatisch wiederherstellen:** Stellen Sie mit dieser Option Ihre Einstellungen und Anwendungsdaten wieder her, wenn die Anwendungen auf dem Gerät neu installiert werden.
- **Auf Werkzustand zurücksetzen:** Einstellungen auf Werkseinstellungen zurücksetzen und alle Ihre Daten löschen.

Speicher

Überprüfen Sie die Speicherinformationen des Geräts.

Sprache und Eingabe

Ändern Sie die Einstellungen für die Texteingabe, Spracherkennung und die Text-zu-Sprache-Funktion.

› Sprache auswählen

Wählen Sie eine Anzeigesprache für alle Menüs und Anwendungen aus.

› Spracherkennungseinstellungen

- **Sprache:** Wählen Sie eine Sprache für die Google-Spracherkennung aus.
- **SafeSearch:** Geräteeinstellung, um Text und/oder Bilder explizit aus Sprachsuche-Ergebnissen zu filtern.
- **Beleidigungen sperren:** Anstößige Wörter, die das Gerät in Sprachsuche-Ergebnissen erkennt, werden ausgeblendet.

› Text-zu-Sprache-Einstellungen

- **Beispiel anhören:** Hören Sie ein Beispiel des gesprochenen Texts. Installieren Sie Sprachdaten zur Verwendung der Text-zu-Sprache-Funktion.
- **Immer meine Einstellungen verwenden:** Einstellen, dass die Einstellungen für Sprechrate und Sprache verwendet werden, die über die in den Anwendungen gespeicherten Einstellungen angegeben werden.
- **Standard-Engine:** Einstellung, dass die Sprachsynthese-Routine für gesprochenen Text verwendet wird.
- **Sprachdaten installieren:** Laden Sie Sprachdaten zur Verwendung der Text-zu-Sprache-Funktion herunter, und installieren Sie sie.

- **Sprechrate:** Wählen Sie eine Geschwindigkeit für die Text-zu-Sprache-Funktion aus.
- **Sprache:** Wählen Sie eine Sprache für die Text-zu-Sprache-Funktion aus.
- **Engines:** Anzeige der Text-zu-Sprache-Routinen, die von Android Market heruntergeladen wurden.

› Aktuelle Eingabemethode

Zeigen Sie einen Standardtastaturtyp für die Texteingabe an.

› Auswahl für Eingabemethode

Einstellen, dass das Gerät das Symbol für die Texteingabeeinstellungen aus- oder einblendet (). Bei Auswahl von **Automatisch** blendet das Gerät das Symbol automatisch ein bzw. aus (auf Basis der Tastatur).

› Eingabemethoden konfigurieren

- **Swype:**
 - **Swype:** Einstellen, dass das Gerät die Swype-Tastatur verwendet.
 - **Einstellungen:**
 - Sprache:** Sprachen für die Texteingabe wählen.
 - Audio-Feedback:** Stellen Sie ein, dass Sie, wenn Sie zweimal auf ein Wort tippen, darauf aufmerksam gemacht werden, wenn keine alternativen Wörter für Ihre Eingabe verfügbar sind.
 - Bei Tastendruck vib.:** Stellt das Gerät so ein, dass es vibriert, wenn Sie eine Taste berühren.
 - Tipps anzeigen:** Einstellung, mit der automatisch Tipps für Ihre Aktionen angezeigt werden (falls verfügbar).
 - Wortvorschlag:** Das Gerät wird so eingestellt, dass es Vorschläge anzeigt, wenn Sie Text eingeben. Diese Funktion ist nur für Englisch verfügbar.
 - Auto. Leerstellen:** Das Gerät fügt automatisch ein Leerzeichen zwischen Wörtern ein.
 - Auto. Großbuchstabe:** Das Gerät schreibt den ersten Buchstaben nach einem Satzzeichen wie Punkt, Frage- oder Ausrufezeichen automatisch groß.
 - Komplette Spur anzeigen:** Einstellung, um die Spur Ihres Ziehens auf der Tastatur anzuzeigen.

Geschwindigk.-Genauigk.: Stellt das Verhältnis von Geschwindigkeit zu Genauigkeit ein.

Persönliches Wörterbuch: Hier richten Sie ein eigenes Wörterbuch ein. Die Wörter im Wörterbuch erscheinen als Vorschläge für Ihre Texteingaben.

Swype-Wörterbuch zurücksetzen: Die Wörter löschen, die Sie dem Wörterbuch hinzugefügt haben.

Hilfe zu Swype: Aufrufen der Hilfeinformationen für die Swype-Tastatur.

Lehrgang: Lernen Sie, wie Sie Text schneller mit der Swype-Tastatur eingeben.

Version: Anzeige von Versionsinformationen.

- **Android-Tastatur:**

- **Android-Tastatur:** Legen Sie fest, dass das Gerät die Android-Tastatur verwendet.

- **Aktive Eingabemethoden:** Wählen Sie Sprachen aus, die für Texteingabe verwendet werden sollen.

- **Einstellungen:**

- Autom. Groß-/Kleinschr.:** Das Gerät schreibt den ersten Buchstaben nach einem Satzzeichen wie Punkt, Frage- oder Ausrufezeichen automatisch groß.

- Vibrieren b. Tastendruck:** Stellt das Gerät so ein, dass es vibriert, wenn Sie eine Taste berühren.

- Ton bei Tastendruck:** Stellt das Gerät so ein, dass es einen Ton zurückgibt, wenn Sie eine Taste berühren.

- Autokorrektur:** Das Gerät korrigiert automatisch Wörter mit falscher Schreibweise.

- Änderungsvorschläge anzeigen:** Das Gerät erkennt Wörter gemäß der Eingabe und zeigt Wortvorschläge an.

- **Samsung-Tastatur:**

- **Samsung-Tastatur:** Legen Sie fest, dass das Gerät die Samsung-Tastatur verwendet.

- **Einstellungen:**

Schreibsprache: Wählen Sie Sprachen aus, die für Texteingabe verwendet werden sollen.

XT9: Aktiviert den XT9-Modus für Texteingabe im Texterkennungsmodus.

XT9 erweiterte Einstellungen: Aktiviert die erweiterten Funktionen des XT9-Modus wie automatische Vervollständigung, automatische Korrektur oder automatische Ersetzung und ermöglicht Einrichtung einer eigenen Wortliste.

Automatischer Punkt: Wenn Sie diese Funktion aktivieren, fügt das Gerät einen Punkt als Satzendezeichen ein, wenn Sie zwei Mal auf die Leertaste tippen.

Automatische Großschreibung: Das Gerät schreibt den ersten Buchstaben nach einem Satzzeichen wie Punkt, Frage- oder Ausrufezeichen automatisch groß.

Spracheingabe: Aktivieren Sie die Spracheingabefunktion, um Text per Sprache auf dem Samsung-Tastenfeld einzugeben.

Ton bei Tastendruck: Stellt das Gerät so ein, dass es einen Ton zurückgibt, wenn Sie eine Taste berühren.

Übung: Lernen Sie, wie Sie Text mit der Samsung-Tastatur eingeben.

Eingabehilfe

Ändern Sie die Einstellungen für Eingabehilfe-Funktionen.

- **Eingabehilfe:** Aktiviert eine Anwendung für Eingabehilfe, die Sie heruntergeladen haben, wie Talkback oder Kickback, die Sprach-, Melodie- oder Vibrationsfeedback bietet.
- **Eingabehilfedienste:** Wählen Sie eine Eingabehilfe-Anwendung zur Nutzung aus. Diese Option ist nur verfügbar, wenn Sie Eingabehilfe-Anwendungen zum Gerät heruntergeladen haben.

- **Eingabehilfeskripts herunterladen.:** Mit dieser Option können Sie das Herunterladen von Eingabehilfeskripts über Google zulassen.
- **Verzögerung bei Tippen und Halten:** Erkennungszeit für den Berühren-und-Halten-Bildschirm einstellen.

Datum und Uhrzeit

Öffnen und ändern Sie die folgenden Einstellungen, um die Anzeige der Uhrzeit und des Datum auf dem Gerät festzulegen.



Falls der Akku vollständig entladen ist oder aus dem Gerät entfernt wurde, werden das Datum und die Uhrzeit zurückgesetzt.

- **Datum und Uhrzeit automatisch.:** Die Uhrzeit und das Datum werden automatisch aktualisiert, wenn Sie in andere Zeitzonen reisen.
- **Datum einstellen:** Stellen Sie das Datum manuell ein.
- **Uhrzeit einstellen:** Stellen Sie die Uhrzeit manuell ein.
- **Zeitzone auswählen:** Stellen Sie Ihre Heimat-Zeitzone ein.
- **24-Stundenformat verwenden:** Die Uhrzeit wird im 24-Stunden-Format angezeigt.
- **Datumsformat auswählen:** Wählen Sie ein Datumsformat aus.

Info zu Tablet

Zeigen Sie Informationen zum Gerät an, überprüfen Sie dessen Status und aktualisieren Sie das Gerätesystem.

Rat und Hilfe bei Problemen

Beim Einschalten oder während der Verwendung des Geräts werden Sie zur Eingabe eines der folgenden Codes aufgefordert:

Code	Versuchen Sie Folgendes, um das Problem zu beheben:
Passwort	Wenn die Gerätesperrfunktion aktiviert ist, müssen Sie das Passwort eingeben, das Sie für das Gerät eingestellt haben.
PIN	Wenn Sie das Gerät zum ersten Mal verwenden oder die PIN-Anforderung aktiviert ist, müssen Sie die mit der SIM- oder USIM-Karte gelieferte PIN eingeben. Sie können diese Funktion deaktivieren, indem Sie das Menü SIM-Karte sperren verwenden.
PUK	Ihre SIM- oder USIM-Karte ist gesperrt, üblicherweise aufgrund einer mehrmaligen Falscheingabe Ihrer PIN. Sie müssen nun den von Ihrem Netzbetreiber zur Verfügung gestellten PUK-Code eingeben.
PIN2	Wenn Sie auf ein Menü zugreifen, für das der PIN2-Code erforderlich ist, müssen Sie den zur SIM- oder USIM-Karte gehörenden PIN2-Code eingeben. Wenden Sie sich für Einzelheiten an Ihren Netzbetreiber.

Auf dem Gerät wird ein Netzwerk- oder Servicefehler angezeigt

- Wenn Sie sich in Bereichen mit schwachen Signalen oder schlechtem Empfang befinden, können Sie den Empfang verlieren. Begeben Sie sich an einen anderen Ort und versuchen Sie es erneut.
- Einige Optionen können Sie nur aufrufen, wenn Sie sie abonniert haben. Einzelheiten teilt Ihnen Ihr Netzbetreiber mit.

Der Touchscreen reagiert langsam oder falsch

Wenn das Gerät über einen Touchscreen verfügt und dieser nicht richtig reagiert, versuchen Sie Folgendes:

- Entfernen Sie Schutzabdeckungen vom Touchscreen, falls vorhanden. Schutzabdeckungen können verhindern, dass das Gerät Ihre Eingaben erkennt, und werden nicht für Geräte mit Touchscreen empfohlen.
- Beim Tippen auf den Touchscreen müssen Ihre Hände sauber und trocken sein.
- Starten Sie das Gerät neu, um temporäre Softwarefehler zurückzusetzen.
- Aktualisieren Sie die Geräte-Software zur neuesten Version.
- Wenn der Touchscreen zerkratzt oder beschädigt ist, wenden Sie sich an ein Samsung-Kundendienstzentrum.

Gerät stürzt ab oder funktioniert nicht mehr richtig

Wenn das Gerät nicht mehr reagiert oder "hängt", kann es erforderlich sein, Programme zu schließen oder das Gerät zurückzusetzen, damit es wieder funktioniert. Reagiert das Gerät nicht mehr, halten Sie [⓪] mindestens 10-15 Sekunden gedrückt. Das Gerät startet automatisch neu.

Falls das Problem fortbesteht, führen Sie eine Rückstellung auf die Werkseinstellungen durch. Öffnen Sie im Home-Bildschirm die Liste der Anwendungen und wählen Sie **Einstellungen** → **Datenschutz** → **Auf Werkszustand zurücksetzen** → **Gerät zurücksetzen** → **Alles löschen**.

Das Gerät piept und das Akkusymbol blinkt

Der Akku ist schwach. Laden Sie den Akku umgehend auf, um das Gerät weiter nutzen zu können.

Der Akku wird nicht richtig aufgeladen oder das Gerät schaltet sich aus

Lädt sich der Akku nicht mehr vollständig auf, müssen Sie ihn durch einen neuen Akku ersetzen. Bringen Sie Ihr Gerät zu einem Samsung-Servicezentrum vor Ort.

Das Gerät wird heiß

Wenn Sie Anwendungen verwenden, die mehr Leistung verbrauchen, oder Anwendungen im Gerät für längere Zeit verwenden, kann das Gerät heiß werden. Das ist normal und hat keine Auswirkung auf die Nutzungsdauer des Geräts oder seine Leistungsfähigkeit.

Beim Einschalten der Kamera werden Fehlermeldungen angezeigt

Dieses Samsung-Gerät muss für die Verwendung der Kameraanwendung über eine ausreichende Speicher- und Akkukapazität verfügen. Wenn beim Einschalten der Kamera Fehlermeldungen angezeigt werden, versuchen Sie Folgendes:

- Laden Sie den Akku.
- Vergrößern Sie die Speicherkapazität, indem Sie Dateien auf einen PC übertragen oder vom Gerät löschen.
- Starten Sie das Gerät neu. Wenn Sie immer noch Probleme mit der Kamera haben, nachdem Sie diese Ratschläge ausprobiert haben, wenden Sie sich an ein Samsung-Kundendienstzentrum.

Beim Öffnen von Musikdateien werden Fehlermeldungen angezeigt

Einige Musikdateien lassen sich unter Umständen nicht auf dem Samsung-Gerät wiedergeben. Wenn beim Öffnen von Musikdateien im Gerät Fehlermeldungen angezeigt werden, versuchen Sie Folgendes:

- Vergrößern Sie die Speicherkapazität, indem Sie Dateien auf einen PC übertragen oder vom Gerät löschen.
- Vergewissern Sie sich, dass die Musikdatei nicht DRM-geschützt (Digital Rights Management) ist. Ist die Datei DRM-geschützt, besorgen Sie sich die erforderliche Lizenz oder den Schlüssel zur Wiedergabe der Datei.
- Vergewissern Sie sich, dass das Gerät den Dateityp unterstützt.

Ein Bluetooth-Gerät wird nicht gefunden

- Vergewissern Sie sich, dass die drahtlose Bluetooth-Funktion des Geräts aktiviert ist.
- Vergewissern Sie sich, dass die drahtlose Bluetooth-Funktion des Geräts, mit dem Sie eine Verbindung herstellen möchten, aktiviert ist.
- Das Gerät und das andere Bluetooth-Gerät müssen sich innerhalb des maximalen Bluetooth-Bereichs (10 Meter) befinden.

Wenn das Problem durch die obigen Ratschläge nicht behoben werden kann, wenden Sie sich an ein Samsung-Kundendienstzentrum.

Wenn das Gerät an einen PC angeschlossen wird, wird die Verbindung nicht hergestellt

- Stellen Sie sicher, dass das verwendete USB-Kabel mit Ihrem Gerät kompatibel ist.
- Vergewissern Sie sich, dass die richtigen Treiber auf dem PC installiert sind und aktualisiert wurden.

Sicherheitshinweise

Lesen Sie die nachstehenden Informationen vollständig durch, bevor Sie das Gerät verwenden, um Verletzungen Ihrer eigenen Person und anderer sowie Schäden am Gerät zu vermeiden.

Warnung: Vermeidung von elektrischen Schlägen, Feuer und Explosionen.

Verwenden Sie keine beschädigten Netzkabel oder Stecker und keine lockeren Netzsteckdosen.

Berühren Sie das Netzkabel nicht mit nassen Händen und trennen Sie das Ladegerät nicht durch Ziehen am Kabel ab.

Das Netzkabel darf nicht gebogen oder beschädigt werden.

Verwenden Sie das Gerät nicht während des Ladevorgangs und berühren Sie das Gerät nicht mit nassen Händen.

Schließen Sie das Ladegerät und den Akku nicht kurz.

Lassen Sie das Ladegerät und den Akku nicht fallen und schützen Sie diese Teile vor Erschütterungen.

Laden Sie den Akku nicht mit Ladegeräten, die nicht vom Hersteller zugelassen sind.

Verwenden Sie Ihr Gerät nicht während eines Gewitters.

Bei dem Gerät können Fehlfunktionen auftreten und Sie setzen sich einem erhöhten Risiko aus, einen Stromschlag zu erleiden.

Verwenden Sie keinen beschädigten oder leckenden Lithium-Ionen-Akku (Li-Ion).

Wenden Sie sich für die sichere Entsorgung von Lithium-Ionen-Akkus an das nächste Kundendienstzentrum.

Behandeln und entsorgen Sie Akkus und Ladegeräte mit Sorgfalt.

- Verwenden Sie nur von Samsung zugelassene Akkus und Ladegeräte, die speziell für das Gerät ausgelegt sind. Inkompatible Akkus und Ladegeräte können schwere Verletzungen oder Schäden am Gerät verursachen.
- Werfen Sie Akkus oder Geräte niemals ins Feuer. Entsorgen Sie verbrauchte Akkus oder Geräte entsprechend den geltenden örtlichen Bestimmungen.
- Legen Sie weder Akkus noch das Gerät auf oder in ein Heizgerät wie z.B. eine Mikrowelle, einen Ofen oder einen Heizkörper. Die Akkus können dadurch überhitzen und explodieren!
- Zerdrücken oder zerstechen Sie den Akku nicht. Vermeiden Sie es, den Akku hohem Druck auszusetzen, der zu einem internen Kurzschluss und einer Überhitzung führen kann.

Schutz von Gerät, Akkus und Ladegeräten vor Beschädigung.

- Setzen Sie das Gerät und Akkus nicht sehr niedrigen oder sehr hohen Temperaturen aus.
- Extreme Temperaturen können Verformungen des Geräts verursachen und verringern die Ladekapazität und Nutzungsdauer des Geräts und der Akkus.
- Verhindern Sie versehentlichen Kontakt der Anschlussklemmen von Akkus mit Metallteilen, da auf diese Weise eine stromführende Verbindung hergestellt werden kann, die zu kurzfristiger oder dauerhafter Beschädigung des Akkus führen kann.
- Verwenden Sie niemals ein beschädigtes Ladegerät oder einen beschädigten Akku.

Achtung: Befolgen Sie alle Sicherheitswarnungen und Vorschriften bei der Verwendung des Geräts in Bereichen mit eingeschränkter Nutzung.

Schalten Sie das Gerät aus, wo seine Verwendung verboten ist.

Erfüllen Sie alle Vorschriften, die die Verwendung von Mobilgeräten in bestimmten Bereichen einschränken.

Verwenden Sie das Gerät nicht in der Nähe anderer elektronischer Geräte.

Die meisten elektronischen Geräte arbeiten mit Hochfrequenzsignalen. Dieses Gerät kann andere elektronische Geräte stören.

Verwenden Sie das Gerät nicht in der Nähe eines Schrittmachers.

- Verwenden Sie das Gerät nicht innerhalb eines Abstands von 15 cm zu einem Schrittmacher, da dieses Gerät einen Schrittmacher stören kann.
- Wenn Sie das Gerät verwenden, halten Sie einen Mindestabstand von 15 cm zum Schrittmacher ein.
- Um mögliche Störungen eines Schrittmachers zu minimieren, verwenden Sie das Gerät an der gegenüberliegenden Körperseite des Schrittmachers.

Verwenden Sie das Gerät nicht in einem Krankenhaus oder in der Nähe medizinischer Geräte, die durch Hochfrequenzen gestört werden können.

Wenn Sie selbst medizinische Geräte verwenden, wenden Sie sich an den Hersteller dieser Geräte, um die Störfestigkeit dieser Geräte gegenüber Hochfrequenzen zu gewährleisten.

Wenn Sie ein Hörgerät verwenden, wenden Sie sich an den Hersteller für Informationen über Funkstörungen.

Einige Hörgeräte können durch die Hochfrequenzen dieses Geräts gestört werden. Wenden Sie sich an den Hersteller, um die Sicherheit Ihres Hörgeräts zu gewährleisten.

Schalten Sie das Gerät in explosionsgefährdeten Umgebungen aus.

- Befolgen Sie in explosionsgefährdeten Umgebungen immer sämtliche Vorschriften, Anweisungen und Hinweisschilder.
- Verwenden Sie das Gerät nicht an einer Zapfsäule (Tankstelle), in der Nähe von Treibstoffen, Chemikalien oder in Sprengbereichen.
- Lagern und transportieren Sie entzündliche Flüssigkeiten, Gase oder Sprengstoffe nicht am selben Ort, an dem sich das Gerät mit Zubehör befindet.

Schalten Sie das Gerät in einem Flugzeug aus.

Die Verwendung des Geräts in Flugzeugen ist verboten. Dieses Gerät kann die elektronischen Navigationsinstrumente von Flugzeugen stören.

Elektronische Vorrichtungen in Kraftfahrzeugen können durch die Funkfrequenz des Geräts gestört werden.

Die elektronischen Vorrichtungen in Ihrem Fahrzeug können durch die Funkfrequenz des Geräts gestört werden. Wenden Sie sich für weitere Informationen an den Hersteller.

Richtige Pflege und Nutzung des Mobilgeräts.

Halten Sie das Gerät trocken.

- Feuchtigkeit und Flüssigkeiten aller Art können Teile des Geräts oder elektronische Schaltkreise beschädigen.
- Schalten Sie das Gerät nicht ein, wenn es feucht ist. Falls das Gerät bereits eingeschaltet ist, schalten Sie es aus und nehmen unverzüglich den Akku heraus. Falls das Gerät sich nicht ausschalten lässt oder der Akku nicht entfernt werden kann, lassen Sie das Gerät in diesem Zustand. Trocknen Sie das Gerät mit einem Handtuch ab und bringen Sie es in ein Kundendienstzentrum.
- Durch Flüssigkeit wird die Farbe des Etiketts verändert, das Wasserschäden im Gerät anzeigt. Wasser beschädigt das Gerät und kann zum Erlöschen der Herstellergarantie führen.

Bewahren Sie das Gerät nicht an staubigen und schmutzigen Plätzen auf.

Durch Staub können Fehlfunktionen des Geräts verursacht werden.

Legen Sie das Gerät nicht auf schräge Flächen.

Das Gerät kann durch Herunterfallen beschädigt werden.

Bewahren Sie das Gerät nicht an heißen oder kalten Plätzen auf. Verwenden Sie das Gerät bei -20 bis 45 °C.

- Das Gerät kann explodieren, wenn es in einem geschlossenen Fahrzeug gelassen wird, da die Temperatur in Fahrzeugen bis zu 80 °C erreichen kann.
- Setzen Sie das Gerät nicht über längere Zeit direkter Sonnenbestrahlung aus (wie auf dem Armaturenbrett eines Fahrzeugs).
- Bewahren Sie den Akku bei -20 bis 45 °C auf.

Bewahren Sie das Gerät nicht zusammen mit Metallgegenständen wie Münzen, Schlüssel und Schmuck auf.

- Das Gerät kann sich verformen oder Schäden davontragen.
- Wenn die Akkukontakte mit Metallgegenständen in Kontakt kommen, kann ein Feuer verursacht werden.

Bringen Sie das Gerät nicht in die Nähe magnetischer Felder.

- Durch Magnetfelder können Fehlfunktionen des Geräts oder Entladen des Akkus verursacht werden.
- Karten mit Magnetstreifen wie Kreditkarten, Telefonkarten, Reisepässe und Bordkarten können durch Magnetfelder beschädigt werden.

- Verwenden Sie keine Taschen oder Zubehörteile mit Magnetverschlüssen und bringen Sie das Gerät nicht für längere Zeit mit magnetischen Feldern in Kontakt.

Bewahren Sie das Gerät nicht in der Nähe von Heizungen, Mikrowellengeräten, Kochvorrichtungen oder Hochdruckbehältern auf.

- Der Akku kann undicht werden.
- Das Gerät kann sich überhitzen und ein Feuer verursachen.

Lassen Sie das Gerät nicht fallen und setzen Sie es keinen Erschütterungen aus.

- Der Bildschirm des Geräts kann beschädigt werden.
- Durch Biegen oder Verformen können das Gerät oder Teile davon beschädigt werden.

Falls Ihr Gerät über ein Fotolicht verfügt, verwenden Sie diesen nicht in der Nähe der Augen von Menschen oder Tieren.

Durch Verwenden eines Blitzes in der Nähe von Augen können ein vorübergehender Sichtverlust oder Schäden an den Augen verursacht werden.

Vorsichtiger Umgang mit Lichteffekten.

- Lassen Sie bei der Nutzung des Geräts immer Licht im Zimmer brennen und halten Sie das Display nicht zu nah an die Augen.
- Wenn Sie über einen längeren Zeitraum Videos ansehen oder Flash-basierte Spiele spielen, kann das Flackern zu einem Krampfanfall oder einer Ohnmacht führen. Falls Sie sich unwohl fühlen, stellen Sie die Nutzung des Geräts unverzüglich ein.

Verringern des Verletzungsrisikos durch wiederholte Bewegungen.

Bei der wiederholten Durchführung von Aktionen, wie etwa dem Drücken von Tasten, dem Zeichnen von Buchstaben auf einem Touchscreen mit den Fingern oder dem Spielen von Spielen, treten möglicherweise Beschwerden an den Händen, am Genick, den Schultern oder anderen Körperteilen auf. Halten Sie das Gerät bei Verwendung über einen längeren Zeitraum in entspanntem Griff, drücken Sie die Tasten leicht und machen Sie häufig Pausen. Falls die Beschwerden während oder nach einer derartigen Nutzung weiter auftreten, stellen Sie die Nutzung ein und konsultieren Sie einen Arzt.

Gewährleistung der maximalen Nutzungsdauer des Akkus und des Ladegeräts.

- Lassen Sie einen Akku nie länger als eine Woche am Ladegerät, da ein Überladen die Lebensdauer des Akkus verkürzt.

- Mit der Zeit entladen sich unbenutzte Akkus und müssen vor Gebrauch erneut geladen werden.
- Trennen Sie Ladegeräte von der Stromquelle, wenn sie nicht verwendet werden.
- Bitte beachten Sie, dass der Akku erst nach mehrmaligem, vollständigem Entladen und Laden die volle Kapazität erreicht.
- Verwenden Sie die Akkus nur für den vorgesehenen Zweck.

Verwenden Sie nur vom Hersteller zugelassene Akkus, Ladegeräte, Zubehör und Teile.

- Die Verwendung von Akkus oder Ladegeräten von Drittanbietern kann die Nutzungsdauer des Geräts verkürzen oder Fehlfunktionen verursachen.
- Samsung ist nicht haftbar für die Sicherheit des Benutzers, wenn Zubehör und Teile verwendet werden, die nicht von Samsung zugelassen sind.

Nicht auf das Gerät oder den Akku beißen oder daran saugen.

- Dadurch kann das Gerät beschädigt oder eine Explosion verursacht werden.
- Wenn das Gerät von Kindern benutzt wird, achten Sie auf die sachgemäße Verwendung.

Verwenden des Geräts:

- Sprechen Sie direkt in das Mikrofon.
- Vermeiden Sie Kontakt mit der eingebauten Antenne des Geräts. Durch Berühren der Antenne kann die Verbindungsqualität beeinträchtigt oder die Übertragung von mehr Funkfrequenzen als erforderlich verursacht werden.

Schützen Sie Ihr Gehör und Ihre Ohren bei der Verwendung eines Headsets.



- Durch laute Töne über längere Zeit können Gehörschäden verursacht werden.
- Laute Töne beim Lenken eines Fahrzeugs können Sie ablenken und einen Unfall verursachen.
- Verringern Sie vor dem Anschließen der Ohrhörer an eine Audioquelle immer die Lautstärke und verwenden Sie nur die minimale Lautstärkeneinstellung, die zum Hören des Gesprächs oder der Musik erforderlich ist.
- In trockenen Umgebungen kann statische Elektrizität im Headset entstehen. Verwenden Sie in trockenen Umgebungen keine Headsets oder berühren Sie einen metallischen Gegenstand, um die statische Elektrizität zu entladen, bevor Sie ein Headset an das Gerät anschließen.

Geben Sie Obacht, wenn Sie das Gerät beim Gehen oder Laufen verwenden.

Achten Sie immer auf Ihre Umgebung, um sich und andere nicht zu verletzen.

Tragen Sie das Gerät nicht in der Gesäßtasche oder an der Hüfte.

Sie können sich verletzen oder das Gerät beschädigen, wenn Sie fallen.

Zerlegen, modifizieren oder reparieren Sie das Gerät nicht.

- Veränderungen oder Modifizierungen am Gerät können zum Erlöschen der Herstellergarantie führen. Lassen Sie das Gerät in einem Samsung-Kundendienstzentrum warten.
- Bauen Sie den Akku nicht auseinander und stechen Sie nicht hinein, weil dadurch eine Explosion oder ein Feuer verursacht werden können.

Das Gerät weder mit Farbe anmalen noch mit Aufklebern bekleben.

Farbe und Aufkleber können bewegliche Teile verkleben oder behindern und dadurch den ordnungsgemäßen Betrieb Ihres Geräts verhindern. Falls Sie auf die Farbe oder Metallteile dieses Produkts allergisch reagieren, kann dies bei Ihnen eventuell Juckreiz, Ausschläge oder Hautschwellungen verursachen. Nutzen Sie das Produkt in diesem Fall keinesfalls weiter und suchen Sie umgehend einen Arzt auf.

Reinigung des Geräts:

- Reinigen Sie das Gerät und das Ladegerät mit einem Tuch oder einem Radiergummi.
- Verwenden Sie keine Chemikalien oder Lösungsmittel.

Verwenden Sie das Gerät nicht, wenn das Display gesprungen oder zerbrochen ist.

Zerbrochenes Glas oder Kunststoff kann Verletzungen an Händen und Gesicht verursachen. Lassen Sie das Gerät von einem Samsung-Kundendienstzentrum reparieren.

Verwenden Sie das Gerät nicht für andere als die vorgesehenen Zwecke.

Stören Sie nicht andere, wenn Sie das Gerät in der Öffentlichkeit verwenden.

Lassen Sie das Gerät nicht von Kindern verwenden.

Das Gerät ist kein Spielzeug. Lassen Sie Kinder nicht damit spielen, denn sie könnten sich selbst oder andere verletzen, das Gerät beschädigen oder Anrufe tätigen, die Kosten verursachen.

Installieren Sie Mobilgeräte und Ausrüstung mit Sorgfalt.

- Stellen Sie sicher, dass alle Mobilgeräte oder zugehörige Ausrüstung, die in Ihrem Fahrzeug eingebaut ist, sicher befestigt sind.
- Legen Sie das Gerät und Zubehör nicht in der Nähe oder im Aktionsbereich eines Airbags ab. Bei unsachgemäß eingebauten Mobilgeräten können durch sich schnell aufblasende Airbags schwere Verletzungen herbeigeführt werden.

Mobilgeräte dürfen nur von ausgebildetem Fachpersonal gewartet und repariert werden.

Kundendienst durch nicht entsprechend ausgebildetes Personal kann das Gerät beschädigen und zum Erlöschen der Herstellergarantie führen.

Behandeln Sie SIM-Karten mit Sorgfalt.

- Entfernen Sie niemals eine Speicherkarte aus dem Gerät, während Daten auf der Karte gelesen oder gespeichert werden. Anderenfalls kann es zu Datenverlusten und/oder Schäden an der Karte oder am Gerät kommen.
- Schützen Sie die Karten vor starken Erschütterungen, statischer Entladung und elektrischer Störung durch andere Geräte.
- Berühren Sie die goldfarbenen Kontakte von Speicherkarten nicht mit Ihren Fingern oder mit metallischen Gegenständen. Wenn die Kontakte verschmutzt sind, reinigen Sie sie mit einem weichen Tuch.

Sicheres Aufbewahren persönlicher und wichtiger Daten.

- Sichern Sie wichtige Daten während der Verwendung des Geräts. Samsung ist nicht für Datenverlust verantwortlich.
- Sichern Sie beim Entsorgen des Geräts sämtliche Daten und setzen Sie es dann zurück, um den Missbrauch persönlicher Daten zu verhindern.

Verbreiten Sie keine urheberrechtlich geschützten Materialien.

Verbreiten Sie keine urheberrechtlich geschützten Materialien, die Sie ohne Erlaubnis der Eigentümer des Inhalts für andere aufgenommen haben. Dies stellt einen Verstoß gegen die Urheberrechtsgesetze dar. Der Hersteller haftet nicht für rechtliche Probleme, die durch die illegale Nutzung urheberrechtlicher Materialien durch den Benutzer verursacht werden.

Informationen zur SAR-Zertifizierung (Spezifische Absorptionsrate)

Ihr Gerät entspricht den Normen der Europäischen Union (EU), die Grenzwerte für die Belastung durch elektromagnetische Funkwellen (HF) von Radio- und Telekommunikationsausrüstung vorgeben. Diese Standards verbieten den Verkauf von Mobilgeräten, die eine maximale Belastungsrate (auch Specific Absorption Rate oder SAR genannt) von 2,0 W/kg überschreiten.

Bei Tests wurde eine maximale SAR von 0,874 W/kg für dieses Modell ermittelt. Bei normalem Gebrauch ist der tatsächliche SAR-Wert wahrscheinlich erheblich niedriger, da das Gerät so ausgelegt ist, dass nur die für die Übertragung zur nächsten Basisstation erforderliche HF-Energie abgestrahlt wird. Durch das automatische Senden bei möglichst niedrigen SAR-Werten wird Ihre Gesamtbelastung durch HF-Energie verringert.

Die Konformitätserklärung auf der Rückseite dieses Handbuchs bestätigt die Konformität dieses Geräts mit der europäischen Richtlinie über Funkanlagen und Telekommunikationseinrichtungen (R&TTE – Radio & Terminal Telecommunications Equipment). Weitere Informationen zu SAR und ähnlichen EU-Normen finden Sie auf der Website von Samsung.



Wenn Sie dieses Produkt am Körper tragen oder benutzen, müssen Sie damit gemäß der RF-Strahlenschutzrichtlinie stets einen Mindestabstand von 5 mm zu Ihrem Körper einhalten.

Korrekte Entsorgung von Altgeräten

(Elektroschrott)



(In den Ländern der Europäischen Union und anderen europäischen Ländern mit einem separaten Sammelsystem)

Die Kennzeichnung auf dem Produkt, Zubehörteilen bzw. auf der dazugehörigen Dokumentation gibt an, dass das Produkt und Zubehörteile (z.B. Ladegerät, Kopfhörer, USB-Kabel) nach ihrer Lebensdauer nicht zusammen mit dem normalen Haushaltsmüll

entsorgt werden dürfen. Entsorgen Sie dieses Gerät und Zubehörteile bitte getrennt von anderen Abfällen, um der Umwelt bzw. der menschlichen Gesundheit nicht durch unkontrollierte Müllbeseitigung zu schaden. Helfen Sie mit, das Altgerät und Zubehörteile fachgerecht zu entsorgen, um die nachhaltige Wiederverwertung von stofflichen Ressourcen zu fördern.

Private Nutzer wenden sich an den Händler, bei dem das Produkt gekauft wurde, oder kontaktieren die zuständigen Behörden, um in Erfahrung zu bringen, wo Sie das Altgerät bzw. Zubehörteile für eine umweltfreundliche Entsorgung abgeben können.

Gewerbliche Nutzer wenden sich an ihren Lieferanten und gehen nach den Bedingungen des Verkaufsvertrags vor. Dieses Produkt und elektronische Zubehörteile dürfen nicht zusammen mit anderem Gewerbemüll entsorgt werden.

Korrekte Entsorgung des Akkus dieses Produkts



(In den Ländern der Europäischen Union und anderen europäischen Ländern mit einem separaten Altbatterie-Rücknahmesystem)

Die Kennzeichnung auf dem Akku bzw. auf der dazugehörigen Dokumentation oder Verpackung gibt an, dass der Akku zu

diesem Produkt nach seiner Lebensdauer nicht zusammen mit dem normalen Haushaltsmüll entsorgt werden darf. Wenn der Akku mit den chemischen Symbolen Hg, Cd oder Pb gekennzeichnet ist, liegt der Quecksilber-, Cadmium- oder Blei-Gehalt der Akku über den in der EG-Richtlinie 2006/66 festgelegten Referenzwerten. Wenn Akkus nicht ordnungsgemäß entsorgt werden, können sie der menschlichen Gesundheit bzw. der Umwelt schaden.

Bitte helfen Sie, die natürlichen Ressourcen zu schützen und die nachhaltige Wiederverwertung von stofflichen Ressourcen zu fördern, indem Sie die Akkus von anderen Abfällen getrennt über Ihr örtliches kostenloses Altbatterie-Rücknahmesystem entsorgen.

Der Akku in diesem Produkt ist nicht austauschbar. Für weitere Informationen bezüglich eines Akkuaustauschs kontaktieren Sie bitte Ihren Netzanbieter oder Verkäufer.

Haftungsausschlussklausel

Bestimmte Inhalte und Dienste, die durch dieses Gerät zugänglich sind, sind Eigentum von Dritten und durch Urheberrechts-, Patent-, Markenrechts- und/oder andere Gesetze zum Schutz von geistigem Eigentum geschützt. Derartige Inhalte und Dienste werden ausschließlich für Ihre persönliche, nichtkommerzielle Nutzung bereitgestellt. Sie dürfen keine Inhalte oder Dienste in einer Weise nutzen, die nicht durch den Eigentümer der Inhalte oder den Dienstanbieter genehmigt wurde. Ohne das Vorstehende einzuschränken, dürfen Sie keine Inhalte oder Dienste, die durch dieses Gerät angezeigt werden, modifizieren, kopieren, erneut veröffentlichen, hochladen, zur Verfügung stellen, übertragen, übersetzen, verkaufen, damit abgeleitete Werke schaffen oder in irgendeiner Weise oder auf irgendeinem Medium verteilen, außer wenn Sie dazu ausdrücklich durch den jeweiligen Eigentümer der Inhalte oder Dienstanbieter autorisiert wurden.

“DIE INHALTE UND DIENSTE DRITTER WERDEN OHNE MÄNGELGEWÄHR BEREITGESTELLT. SAMSUNG ÜBERNIMMT KEINE HAFTUNG FÜR DERART BEREITGESTELLTE INHALTE ODER DIENSTE, WEDER AUSDRÜCKLICH NOCH IMPLIZIT, FÜR KEINE ZWECKE. SAMSUNG WEIST AUSDRÜCKLICH JEDLICHE IMPLIZITE GARANTIE ZURÜCK, EINSCHLISSLICH, ABER NICHT BESCHRÄNKT AUF, GARANTIE DER MARKTFÄHIGKEIT ODER EIGNUNG FÜR EINEN BESTIMMTEN ZWECK. SAMSUNG ÜBERNIMMT KEINE GARANTIE FÜR DIE FEHLERFREIHEIT, GÜLTIGKEIT, RECHTZEITIGKEIT, RECHTMÄSSIGKEIT ODER VOLLSTÄNDIGKEIT VON IRGENDWELCHEN INHALTEN ODER DIENSTEN, DIE DURCH DIESES GERÄT VERFÜGBAR GEMACHT WERDEN, UND UNTER KEINEN UMSTÄNDEN, EINSCHLISSLICH VON FAHRLÄSSIGKEIT, IST SAMSUNG HAFTBAR, WEDER AUS VERTRAG NOCH AUS UNERLAUBTER HANDLUNG, FÜR IRGENDWELCHE DIREKTE, INDIREKTE, NEBEN-, BESONDERE ODER FOLGESCHÄDEN, ANWALTSGEBÜHREN, KOSTEN ODER IRGENDWELCHE ANDERE SCHÄDEN, DIE AUS ODER IN VERBINDUNG MIT IRGENDWELCHEN DARIN ENTHALTENEN INFORMATIONEN ODER ALS EIN ERGEBNIS DER VERWENDUNG IRGENDWELCHER INHALTE ODER DIENSTE DURCH SIE ODER DRITTE ENTSTEHEN, SELBST WENN SAMSUNG AUF DIE MÖGLICHKEIT DERARTIGER SCHÄDEN HINGEWIESEN WURDE“.

Dienste Dritter können jederzeit beendet oder unterbrochen werden, und Samsung gibt keine Erklärung ab und übernimmt keine Garantie, dass irgendwelche Inhalte oder Dienste für irgendeine Zeitdauer verfügbar bleiben werden. Inhalte und Dienste werden von Dritten mit der Hilfe von Netzen und Übertragungseinrichtungen übertragen, über die Samsung keine Kontrolle hat. Ohne die Allgemeingültigkeit dieser Haftungsausschlussklausel einzuschränken, weist Samsung ausdrücklich jegliche Verantwortung oder Haftung für irgendwelche Unterbrechungen oder Aussetzungen von irgendwelchen Inhalten oder Diensten, die durch dieses Gerät verfügbar gemacht werden, zurück.

Samsung ist weder verantwortlich noch haftbar für Kundendienste, die zu den Inhalten und Diensten in Beziehung stehen. Jegliche Fragen oder Anforderungen nach Diensten, die zu den Inhalten oder Diensten in Beziehung stehen, sind direkt an die jeweiligen Inhalts- und Dienstanbieter zu richten.

Index

Akku

laden 10

Alarme

deaktivieren 87

erstellen 87

stoppen 87

Anwendungsliste

aufrufen 22

Auspacken 9

Bluetooth

aktivieren 80

Daten empfangen 81

Daten senden 81

Geräte finden und koppeln 80

Dateimanager

Dateien kopieren oder in die Zwischenablage verschieben 92

Dateien löschen 92

Dateien öffnen 91

unterstützte

Dateiformate 90

Downloadmanager 88

eBook 88

importieren 89

Einstellungen

Anwendungen 102

Bewegungseinstellungen 103

Bildschirm 99

Datenschutz 103

Datum und Uhrzeit 108

Drahtlos und Netzwerke 96

Eingabehilfe 107

Energiesparmodus 99

Info zum Tablet 108

Konten und

Synchronisierung 103

Speicher 104

Sprache und Eingabe 104

Standort und

Sicherheit 100

Ton 98

E-Mail

anzeigen 50

senden 50

Fotos

anzeigen 66

aufnehmen 57

fotografieren nach Szene 59

Galerie

Fotos anzeigen 66

Videos wiedergeben 67

Gerät

anpassen 23

Anzeigesymbole 16

Aufbau 14

Einstellungen 96

ein- und ausschalten 13

Schnellzugriffanzeige 21

Tasten 15

- Google Mail 47
- Google Maps 41
- Google-Suche 90
- Google Talk 52
- Helligkeit, Display 24
- Home-Bildschirm
 - Elemente entfernen 21
 - Elemente hinzufügen 20
 - Elemente verschieben 21
- Internet
 - siehe Internet-Browser
- Internet-Browser
 - Favoriten hinzufügen 36
 - mehrere Seiten öffnen 36
 - per Spracheingabe nach Informationen suchen 35
 - Webseiten durchsuchen 33
- Kalender
 - Ereignisse anzeigen 73
 - Ereignisse erstellen 72
- Kamera
 - fotografieren 57
 - Kamera anpassen 61
 - Videokamera anpassen 64
 - Videos aufnehmen 62
- Kontakte 68
 - abrufen 68
 - erstellen 68
- Market 39
- Memos
 - anzeigen 74
 - erstellen 74
- MMS
 - anzeigen 47
 - senden 46
- MP3-Player
 - Dateien hinzufügen 54
 - Musik wiedergeben 55
 - Wiedergabelisten erstellen 55
- Music Hub 56
- Nachrichten
 - E-Mail-Konten einrichten 49
 - E-Mail senden 50
 - MMS senden 46
 - SMS senden 46
- Offline-Modus 13
- PC-Verbindungen
 - Massenspeicher 76
 - Samsung Kies 75
 - Windows Media Player 76
- Polaris Office 93
- Pulse 38
- Samsung Apps 45
- Samsung Kies 75
- Skizzenmemo 92
- SMS
 - anzeigen 47
 - senden 46
- Sprache 104
- Sprachsuche 95
- Stumm-Modus 23

- Telefonbuch
 - Kontakte erstellen 68
 - Kontakte suchen 69
- Texteingabe 28
- Textmemos 74
- Touchscreen
 - bedienen 17
 - sperren 18
- Uhrzeit und Datum,
einstellen 23
- USIM-Karte
 - einsetzen 10
 - sperren 26
- Verbindungen
 - Bluetooth 79
 - PC 75
 - WLAN 77
- Video-Player 67
- Videos
 - aufnehmen 62
 - wiedergeben 67
- VPN-Verbindungen
 - erstellen 85
 - verbinden mit 86
- Weltuhr 95
- WLAN
 - aktivieren 77
 - finden und mit Netzen
verbinden 77
- YouTube 40
 - Videos hochladen 40
 - Videos wiedergeben 40
- Zugriffscodes 109

Konformitätserklärung (Funkanlagen und Telekommunikationsendeinrichtungen)

Wir, Samsung Electronics

erklären unter unserer alleinigen Verantwortung, dass dem Produkt

Tragbares GSM WCDMA BT/WLAN Gerät : GT-P7501

die Konformität mit den folgenden Normen und/oder anderen normgebenden Dokumenten bescheinigt wird:

Sicherheit	EN 60950-1 : 2006 +A11 : 2009
SAR	EN 62209-2 : 2010 EN 62311 : 2008 EN 62479 : 2010
EMV	EN 301 489-01 V1.8.1 (04-2008) EN 301 489-07 V1.3.1 (11-2005) EN 301 489-17 V2.1.1 (05-2009) EN 301 489-24 V1.5.1 (10-2010) EN 55022 : 2006 + A1 : 2007 EN 55024 : 1998 + A1 : 2001 + A2 : 2003
Funk	EN 300 328 V1.7.1 (10-2006) EN 301 511 V9.0.2 (03-2003) EN 301 908-1 V4.2.1 (03-2010) EN 301 908-2 V4.2.1 (03-2010) EN 300 440-1 V1.6.1 (08-2010) EN 300 440-2 V1.4.1 (08-2010) EN 301 893 V1.5.1 (12-2008)

Hiermit erklären wir, dass alle wesentlichen Funktestreihen ausgeführt wurden und dass das oben genannte Produkt allen wesentlichen Anforderungen der Richtlinie 1999/5/EC entspricht.

Das in Abschnitt 10 genannte Verfahren für die Feststellung der Konformität, das im Anhang [IV] der Richtlinie 1999/5/EC beschrieben wird, wurde unter Beteiligung der benannten Stelle(n) durchgeführt:

BABT, Forsyth House,
Churchfield Road,
Walton-on-Thames,
Surrey, KT12 2TD, UK*
Kennzeichen: 0168



Die technische Dokumentation wird unter folgender Anschrift geführt:

Samsung Electronics QA Lab.

und kann auf Anfrage eingesehen werden.
(Vertreter in der EU)

Samsung Electronics Euro QA Lab.
Blackbushe Business Park, Saxony Way,
Yateley, Hampshire, GU46 6GG, UK*



2011. 10. 10

Joong-Hoon Choi / Lab Manager

(Ort und Datum)

(Name und Unterschrift der/des Bevollmächtigten)

* Dies ist nicht die Adresse des Samsung-Kundendienstzentrums. Die Adresse oder Telefonnummer des Samsung-Kundendienstzentrums finden Sie auf der Garantiekarte oder erfahren Sie von dem Geschäft, in dem Sie das Produkt erworben haben.

Einige der Inhalte in diesem Handbuch können sich von Ihrem Gerät unterscheiden, dies ist abhängig von der Software oder dem Dienstanbieter.

Installation von Kies (PC Sync) Kies

1. Laden Sie die neueste Version von Kies von der Samsung-Webseite (www.samsung.com/kies) herunter und installieren Sie sie auf Ihrem PC.
2. Verbinden Sie das Gerät mithilfe eines USB-Kabels mit Ihrem PC. Samsung Kies wird automatisch gestartet.
In der Hilfe zu Kies finden Sie weitere Informationen.