



simvalley™
MOBILE



„Apogee XT-710“

Outdoor-Handy

DEU

BEDIENUNGSANLEITUNG

PX-3186





„Apogee XT-710“
Outdoor-Handy



© 06/2009 - JG//HS//OG - GS



INHALTSVERZEICHNIS

Wichtige Hinweise zu Beginn	6
Sicherheitshinweise & Gewährleistung	6
Wichtige Hinweise zum Akku	9
Wichtige Hinweise zu Laserprodukten	10
Informationen zur Entsorgung	11
Konformitätserklärung	11
Ihr neues Outdoor-Handy XT-710	12
Lieferumfang	12
Technische Daten	13
Produktdetails	14
Vorderseite	14
Rechte Seite	16
Linke Seite	17
Oberseite	18
Rückseite	19
Vor der ersten Verwendung	20
Öffnen des Akkufachs	20
Einlegen einer SIM-Karte	21
Einlegen einer microSD-Speicherkarte	22
Einlegen des Akkus	23
Aufladen des Akkus	24
Einschalten	25
Das Startdisplay	26
Erste Schritte	27
Navigation in Menüs	27
Telefonieren	28



Das Hauptmenü	30
Zeitmanager	30
Profile	32
Werkzeuge	33
Kontakte	34
Kurzmitteilung	36
Anrufprotokoll	39
Einstellungen	40
Multimedia	43
Unterhaltung	44
Verwendung des Outdoor-Zubehörs	47
Das Thermometer	47
Das Barometer	47
Der Höhenmesser	48
Der Kompass	49
Anhang	52
Begriffserklärungen	52
Bedeutung der Symbole	53
Stichwortverzeichnis	54



WICHTIGE HINWEISE ZU BEGINN

Sicherheitshinweise & Gewährleistung

- Die Informationen in diesem Handbuch können ohne Bekanntmachung geändert oder erweitert werden.
- Technische Änderungen und Irrtümer vorbehalten.
- Bewahren Sie alle zum Produkt gehörenden Teile sorgfältig auf.
- Informationen über Software-Updates und -Upgrades finden Sie gegebenenfalls auf der Internetseite des Herstellers.
- Die Abbildungen in diesem Handbuch sind beispielhaft und entsprechen nicht unbedingt dem aktuellen Stand des Produktes.
- Gehen Sie stets vorsichtig mit dem Handy um. Lassen Sie es nicht fallen. Vermeiden Sie starke Stöße oder Schläge und verwenden Sie keine aggressiven Lösungsmittel, Chemikalien oder starke Reinigungsmittel für das Gerät. Reinigen Sie das Handy immer nur mit einem trockenen und weichen Tuch.
- Setzen Sie das Gerät nicht über einen längeren Zeitraum intensiver Sonneneinstrahlung aus. Dadurch kann die Batterie überhitzt werden, was einen fehlerhaften Betrieb zu Folge haben kann.
- Wechseln oder entfernen Sie die microSD-Karte nur bei ausgeschaltetem Gerät und nie während des laufenden Betriebs.
- Setzen Sie die microSD-Karte vorsichtig und richtig herum in den Slot ein. Unsachgemäßes Einsetzen kann den Slot oder die Karte zerstören.



- Sie erhalten bei Kauf dieses Gerätes zwei Jahre Gewährleistung auf Defekt bei sachgemäßem Gebrauch. Bitte beachten Sie auch die allgemeinen Geschäftsbedingungen!
- Bitte verwenden Sie das Gerät nur in seiner bestimmungsgemäßen Art und Weise. Eine anderweitige Verwendung führt eventuell zu Beschädigungen am Produkt oder in der Umgebung des Produktes.
- Ein Umbauen oder Verändern des Produktes beeinträchtigt die Produktsicherheit. Achtung Verletzungsgefahr!
- Führen Sie Reparaturen nie selber aus!
- Tauchen Sie das Produkt niemals in Wasser oder andere Flüssigkeiten.
- Bei Schäden, die durch unsachgemäße Bedienung entstehen, erlischt gegebenenfalls der Garantieanspruch an den Hersteller.
- Es wird keine Haftung für Folgeschäden übernommen.
- Vermeiden Sie den Gebrauch des Gerätes in folgenden Umgebungen: Bei großen Temperaturschwankungen, Temperaturen über 60° oder unter 0° Celsius, Gebiete mit hohem Druck, Staub oder elektrostatischen Störungen und hoher Feuchtigkeit. Vermeiden Sie den Kontakt mit aggressiven Reinigungsmitteln oder Chemikalien und anderen Flüssigkeiten.
- Die Benutzung von Ohr- oder Kopfhörern mit hoher Lautstärke über einen längeren Zeitraum kann zu dauerhaften Hörschäden führen.





DEU

BEDIENUNGSANLEITUNG

- 8 -

- Dieses Produkt ist nur für die Stromversorgung durch den bezeichneten Akku und das angegebene Netzteil vorgesehen. Eine andere Art der Verwendung kann gefährlich sein und macht alle Genehmigungen bezüglich dieses Produkts nichtig.
- Dieses Produkt ist mit einem USB-Kabel zum Anschließen an einen Computer ausgestattet. Stellen Sie sicher, dass dieser Computer ausreichend geerdet ist, bevor Sie das Gerät an den Computer anschließen.
- In den meisten Ländern ist es gesetzlich verboten, an Bord von Flugzeugen die Telefonfunktion zu verwenden.
- Verwenden Sie das Handy nicht in der Nähe von Tankstellen, Treibstoffdepots, in chemischen Fabriken, an Orten, an denen Sprengungen durchgeführt werden, in potenziell explosiven Umgebungen wie in Auftankbereichen, in Tanklagern, unter Deck auf Booten sowie in Umfüll- und Lagereinrichtungen.
- Verwenden Sie das Handy nicht in der Nähe starker elektromagnetischer Felder, wie sie beispielsweise von Mikrowellengeräten, Lautsprechern, Fernseh- und Radiogeräten ausgehen.
- Verwenden Sie nur Originalzubehör, das vom Hersteller empfohlen wird.
- Träger von Herzschrittmachern sollten einen Abstand von mindestens 15 cm zwischen Gerät und Herzschrittmacher einhalten.
- Dieses Produkt kann die Funktion von medizinischen Geräten beeinträchtigen. Schalten Sie das Handy daher in Kliniken und medizinischen Einrichtungen aus.



HINWEIS:

Auf Flugreisen empfehlen wir Ihnen, das Handy sorgfältig im Gepäck zu verstauen, und möglichst nicht im Handgepäck der Durchleuchtung bei Personenkontrollen auszusetzen. Für Schäden, die durch solche Strahlungen verursacht werden, haftet der Hersteller nicht.

Wichtige Hinweise zum Akku

Akkus gehören NICHT in den Hausmüll. Als Verbraucher sind Sie gesetzlich verpflichtet, defekte Akkus zur fachgerechten Entsorgung zurückzugeben. Sie können Ihre Akkus bei den öffentlichen Sammelstellen in Ihrer Gemeinde abgeben oder überall dort, wo Akkus der gleichen Art verkauft werden.

- Achten Sie unbedingt auf die richtige Polarität des Akkus. Ein falsch eingesetzter Akku können zur Zerstörung des Gerätes führen - Brandgefahr.
- Nehmen Sie den Akku aus dem Gerät, wenn Sie es für längere Zeit nicht benutzen.
- Akkus, aus denen Flüssigkeit austritt, sind gefährlich. Berühren Sie diese nur mit geeigneten Handschuhen.
- Versuchen Sie nicht, den Akku zu öffnen und werfen Sie diese nicht in Feuer.
- Akkus gehören nicht in die Hände von Kindern.



Wichtige Hinweise zu Laserprodukten

- Vorsicht - wenn andere als die hier angegebenen Bedienungs- oder Justiereinrichtungen benutzt oder andere Verfahrensweisen ausgeführt werden, kann dies zu gefährlicher Strahlungsexposition führen.
- Laserpointer sind kein Spielzeug und gehören daher nicht in Kinderhände!
- Eltern sollten Laserpointer für Kinder unzugänglich aufbewahren.
- Schauen Sie niemals direkt in den Strahl oder richten Sie den Strahl auf Menschen oder Tiere!
- Verwenden Sie nur Laserpointer, die ordnungsgemäß gekennzeichnet sind!
- Ein angebrachtes GS-Zeichen bzw. CE-Zeichen bedeutet nicht, dass die Laserstrahlung oder der sorglose Umgang deswegen ungefährlich wären!
- Beachten Sie immer die Bedienungsanleitung und die Warnhinweise!

ACHTUNG



Laserstrahlung
Nicht in den Strahl blicken
Laser Klasse 2
nach DIN EN 60825-1:-2007
Laserdiode Wellenlänge: 630 - 680 Nm
Max. Leistung: < 1mW

Informationen zur Entsorgung

Ihr neues Produkt wurde mit größter Sorgfalt entwickelt und aus hochwertigen Komponenten gefertigt. Trotzdem muss das Produkt eines Tages entsorgt werden. Die durchgestrichene Mülltonne bedeutet, dass Ihr Produkt am Ende seiner Lebensdauer getrennt vom Hausmüll entsorgt werden muss. Bitte bringen Sie in Zukunft alle elektrischen oder elektronischen Geräte zu den eingerichteten kommunalen Sammelstellen in Ihrer Gemeinde. Diese nehmen Ihre Geräte entgegen und sorgen für eine ordnungsgemäße und umweltgerechte Verarbeitung. Dadurch verhindern Sie mögliche schädliche Auswirkungen auf Mensch und Umwelt, die sich durch unsachgemäße Handhabung von Produkten am Ende von deren Lebensdauer ergeben können. Genaue Informationen zur nächstgelegenen Sammelstelle erhalten Sie bei Ihrer Gemeinde.

Konformitätserklärung

Hiermit erklärt Pearl Agency, dass sich dieses Produkt PX-3186 (LM801) in Übereinstimmung mit den grundlegenden Anforderungen der Richtlinie 1999/5/EG befindet.

Pearl Agency
Pearl-Str. 1-3
79426 Buggingen
Deutschland
16.06.2009



Die ausführliche Konformitätserklärung finden Sie unter www.pearl.de.



DEU

BEDIENUNGSANLEITUNG

IHR NEUES OUTDOOR-HANDY XT-710

Sehr geehrte Kunden,

wir danken Ihnen für den Kauf dieses Handys. Dieses robuste Outdoor-Handy macht so einiges mit und gibt selbst da nicht auf, wo andere Handys sich schon lange geschlagen geben: Schutz gegen Spritzwasser und Staub, gummierte Oberfläche und Schlagfestigkeit machen dieses Handy zu einem echten Überlebenskünstler.

Bitte lesen Sie diese Bedienungsanleitung vor Gebrauch aufmerksam durch und befolgen Sie die darin aufgeführten Hinweise und Tipps, damit Sie Ihr neues Outdoor-Handy jederzeit problemlos nutzen können.

Lieferumfang

- Outdoor-Handy XT-710
- Akku
- Netzteil
- USB-Kabel
- Kopfhörer
- Dynamo-Ladegerät
- Schnellstart-Anleitung
- Bedienungsanleitung

Technische Daten

Display: 65 K/ 176 x 220 Pixel/ 2 " (ca. 5 cm)

Band: GSM 900/1800 Dualband

Maße: 53 x 115 x 24 mm

Gewicht: 138 g (Inklusive Akku)

Telefonbuchspeicher: 300 Einträge

SMS-Speicher: 100 Nachrichten

Laserpointer: Rot, 0,5 mW

Akku: Li-Ion / 3,7 V / 1300 mAh

Spezifische Absorptionsrate (SAR-Wert): 0,373 W/kg

Standby-Zeit: bis zu 450 Stunden

Sprechzeit: Bis zu 4,5 Stunden

Schutzklasse: IP 44

Falltest: Bis zu 2 m

Genauigkeit des Barometers: 200 pa

Genauigkeit des Höhenmessers: 0,3 m

Genauigkeit des Kompasses: 2°

Genauigkeit des Thermometers: +/- 0,5°

PRODUKTDDETAILS

Vorderseite

1. Lautsprecher
2. Display
3. Navigationstaste
4. Rechter Softkey
5. OK-Taste
6. Ein/Aus-Schalter, Auflegen
7. Zifferntasten
8. Tastensperre/#-Taste
9. *-Taste
10. Anrufen, Anruf annehmen
11. Linker Softkey

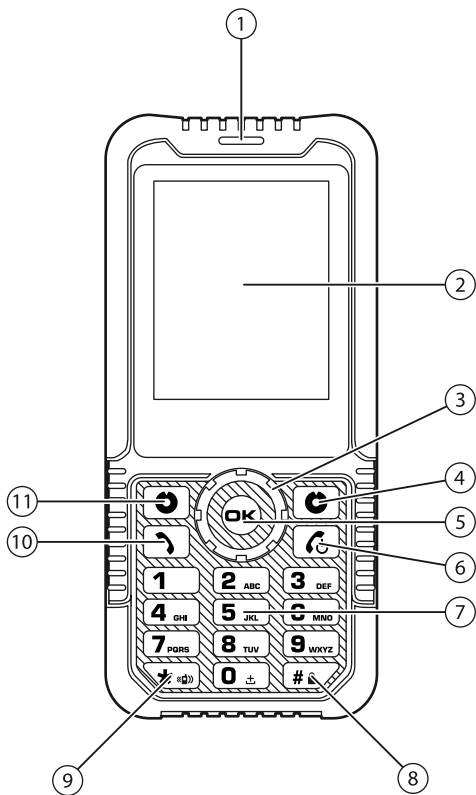

Rechte Seite

1. Laser-Taste
2. Taschenlampen-Taste
3. Halterung für Schlaufe

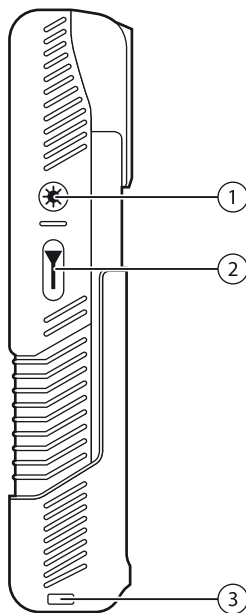

Linke Seite

1. Lautstärke erhöhen
2. Lautstärke verringern
3. Anschluss für USB und Netzteil

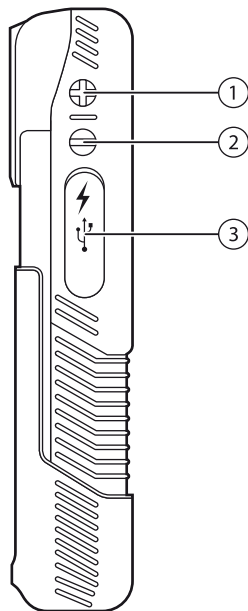

Oberseite

1. Taschenlampe
2. Laser-Austrittsöffnung

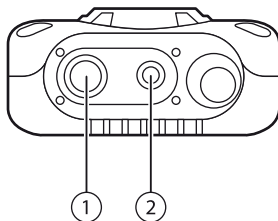

Rückseite

1. Kompass / Höhenmesser
2. Outdoor-Taste
3. Akkufach
4. Rechte Verriegelung
5. Linke Verriegelung
6. MODE-Taste

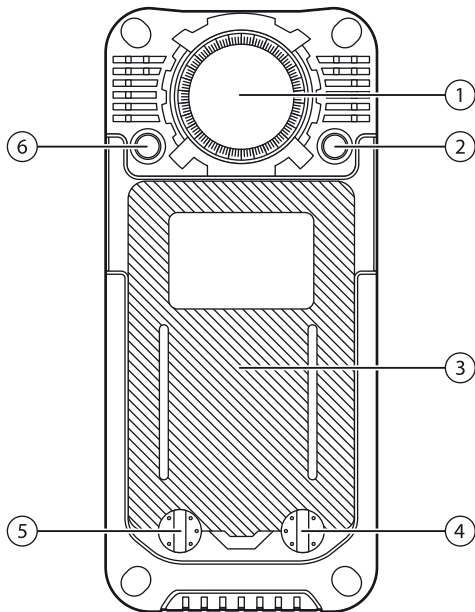

VOR DER ERSTEN VERWENDUNG

Öffnen des Akkufachs

Drehen Sie die rechte und die linke Verriegelung an der Rückseite des Handys so weit wie möglich in Pfeilrichtung. Heben Sie dann den Akku an der unteren Seite an und nehmen Sie ihn ab.

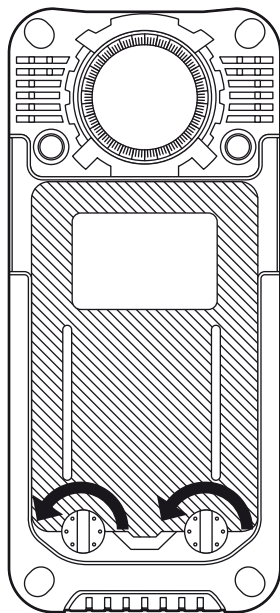

Einlegen einer SIM-Karte

Schieben Sie eine SIM-Karte von unten her wie abgebildet in die Halterung. Achten Sie darauf, dass die Kontakte nach unten zeigen.

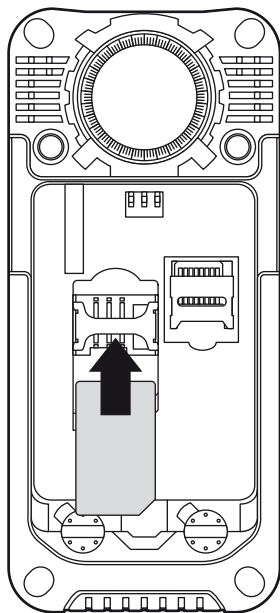

Einlegen einer microSD-Speicherkarte

Schieben Sie die Halterung der microSD-Karte in Richtung der Aufschrift OPEN und klappen Sie die Halterung dann auf. Legen Sie eine microSD-Speicherkarte wie abgebildet in das Kartenfach. Klappen Sie die Halterung nach unten und schieben Sie diese in Richtung der Aufschrift CLOSE.

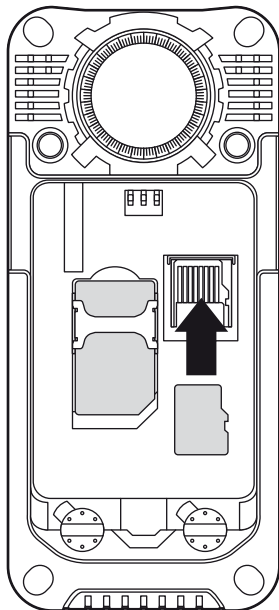

Einlegen des Akkus

Legen Sie den Akku mit der oberen Seite in das Akkufach und drücken Sie ihn sacht nach unten. Drehen Sie dann die beiden Verriegelungen so weit wie möglich gegen die Pfeilrichtung.

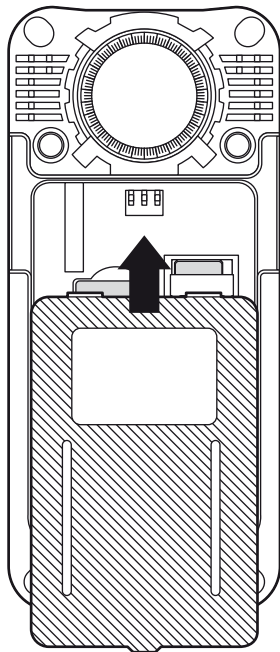

Aufladen des Akkus

Verbinden Sie das Outdoor-Handy über das mitgelieferte Netzteil mit der Stromversorgung. Dieses Handy wird mit einem hochwertigen Lithium-Ionen-Akku geliefert.



ACHTUNG:

Verwenden Sie zum Aufladen nur das mitgelieferte Netzteil.

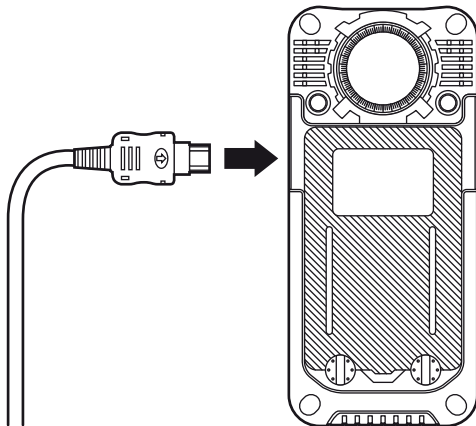

Einschalten

Drücken Sie den Ein/Aus-Schalter, bis das Display aufleuchtet. Je nach den vorher verwendeten Einstellungen wird nun die Eingabe einer PIN gefordert. Geben Sie diese PIN mit dem Ziffernblock ein und drücken Sie den linken Softkey zur Bestätigung.



DEU

BEDIENUNGSANLEITUNG

DAS STARTDISPLAY

1. Signalstärke
2. Nutzerprofil
3. Akkustatus
4. Netzbetreiber
5. Uhrzeit
6. Datum
7. Telefonbuch
8. Hauptmenü
9. Wochentagsanzeige

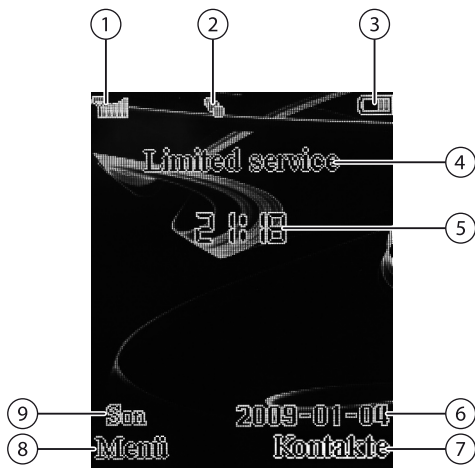

ERSTE SCHRITTE

Navigation in Menüs

Wählen Sie in den Menüs mit der Navigationstaste einen Menüpunkt aus. Drücken Sie den linken oder rechten Softkey, um die darüber angezeigten Menüs zu öffnen oder die Aktionen auszuführen. Wenn in einem längeren Menü vor den einzelnen Menüpunkten Ziffern stehen, können Sie direkt zu diesen Menüpunkten springen, indem Sie die Ziffern über die Zifferntasten eingeben.



HINWEIS:

Das Outdoor-Handy wird mit den Werkseinstellungen in englischer Sprache geliefert. Um die Sprache auf Deutsch umzustellen, drücken Sie zuerst den linken Softkey, um das Hauptmenü zu öffnen. Wählen Sie dann mit der Navigationstaste den Menüpunkt „Settings“ und drücken Sie die OK-Taste. Drücken Sie erneut die OK-Taste und wählen Sie dann mit der Navigationstaste den Menüpunkt „Language“. Bestätigen Sie mit der OK-Taste. Wählen Sie mit der Navigationstaste „Deutsch“ als Sprache und bestätigen Sie mit der OK-Taste.

Telefonieren



HINWEIS:

Eine Notrufnummer können Sie mit diesem Handy auch ohne SIM-Karte wählen, für alle anderen Anrufe benötigen Sie eine korrekt eingesetzte SIM-Karte.

- **Die Nummer direkt eingeben**

Geben Sie die Nummer über die Zifferntasten direkt ein. Drücken Sie dann die Taste „Anrufen“. Der Anruf wird aufgebaut. Drücken Sie den rechten Softkey, um den Anruf über die Lautsprecher lauter zu machen. Drücken Sie den linken Softkey oder den Ein/Aus-Schalter, um den Anruf abzubrechen.
- **Das Telefonbuch verwenden**

Drücken Sie während der Anzeige des Start-displays den rechten Softkey, um das Telefonbuch zu öffnen. Wählen Sie dann mit der Navigationstaste einen Eintrag aus. Drücken Sie die Taste „Anrufen“, um den Anruf aufzubauen. Drücken Sie den rechten Softkey, um den Anruf über Ihre Lautsprecher zu verstärken. Drücken Sie den linken Softkey oder den Ein/Aus-Schalter, um den Anruf abzubrechen.
- **Einen Anruf annehmen**

Drücken Sie die Taste „Annehmen“, um einen Anruf anzunehmen. Alternativ können Sie auch den linken Softkey drücken und damit die Optionen öffnen. Wählen Sie dann unter den drei Optionen den Menüpunkt „Akzeptieren“.

- **Einen Anruf beenden**
Drücken Sie den Ein/Aus-Schalter kurz, um einen Anruf zu beenden.



DEU

BEDIENUNGSANLEITUNG

DAS HAUPTMENÜ

Drücken Sie den linken Softkey, während das Startdisplay angezeigt wird, um in das Hauptmenü zu wechseln. Wählen Sie dort mit der Navigationstaste ein Symbol aus und betreten Sie mit der OK-Taste das Menü.



Zeitmanager

- **Wecker**
Stellen Sie hier einen Wecker. Öffnen Sie zuerst mit dem linken Softkey das Menü. Wählen Sie dann „Wecker stellen“ und wählen Sie die Häufigkeit. Geben Sie dann an, ob Sie mit einem MP3-Song oder einem Klingelton geweckt werden wollen. Bestätigen Sie die einzelnen Schritte jeweils.



HINWEIS:

Der Wecker klingelt auch dann pünktlich, wenn Sie das Outdoor-Handy ausgeschaltet haben.

- **Notiz**
Hier können Sie sich eine Nachricht hinterlassen. Der Vorgang verläuft wie beim Stellen des Weckers: Geben Sie zuerst Datum und Uhrzeit ein. Wählen Sie dann die Nachricht und den Hinweisston. Bestätigen Sie die einzelnen Schritte.

- **Uhr stellen**

Hier können Sie das Datum und die Zeit einstellen, wenn Ihr Handy ohne Akku war. Darüber hinaus können Sie hier das Format auswählen, in dem Datum und Zeit angezeigt werden. Unter „Datum und Zeit im Display“ können Sie außerdem wählen, ob diese beiden Angaben im Startdisplay angezeigt werden.

- **Stoppuhr**

Hier können Sie eine Stoppuhr starten. Halten Sie die Stoppuhr mit dem linken Softkey an und setzen Sie diese auch mit dem linken Softkey wieder fort. Drücken Sie die Navigationstaste nach unten, um eine Zwischenzeit in einem der Felder unten zu merken.



Profile

Wählen Sie hier das Lautstärke-Profil, das Sie verwenden möchten. Unter „Mein Profil 1“ und „Mein Profil 2“ können Sie die Lautstärke der einzelnen Klingel- und Quittungstöne selbst einstellen.



Werkzeuge

- **Zeitzone**
Hier können Sie eine Zeitzone auswählen. Drücken Sie die Navigationstaste nach rechts oder links, um zwischen den Zeitzonen zu wechseln.
- **Kalender**
Hier erhalten Sie einen Überblick über den aktuellen Monat. Samstage und Sonntage werden rot angezeigt. Tage, an denen Sie eine Nachricht oder einen Wecker aktiviert haben, werden blau angezeigt. Mit dem linken Softkey erreichen Sie die Optionen.
- **Taschenrechner**
Geben Sie die Ziffern über den Ziffernblock ein. Die Rechenoperationen erreichen Sie über die Navigationstaste, mit der OK-Taste erhalten Sie das Ergebnis.
- **Bedienungsanleitung der Werkzeuge**
Hier erhalten Sie eine kurze Einweisung in die Bedienung der Werkzeuge.



Kontakte

- **Telefonbuch**

Hier können Sie Ihr Telefonbuch durchsuchen. Entscheiden Sie zunächst, ob Sie alle Kontakte durchsuchen möchten oder nur die auf der SIM-Karte oder im Gerät gespeicherten Kontakte. Öffnen Sie mit dem linken Softkey die Optionen, um einen Kontakt anzurufen, eine Kurznachrichte zu senden, einen Kontakt zu löschen oder einen Filter zu setzen. Alternativ können Sie einen Kontakt auch mit der Taste Anrufen anrufen.

- **Erstellen**

Hier können Sie einen neuen Eintrag in Ihr Telefonbuch machen. Entscheiden Sie zunächst, ob der neue Eintrag auf der SIM-Karte oder auf dem Gerät gespeichert werden soll. Bearbeiten Sie dann den Namen und die Nummer und speichern Sie den Eintrag.

- **Einstellungen**

Hier können Sie alle Nummern von der SIM-Karte auf das Gerät kopieren (oder umgekehrt). Außerdem erhalten Sie hier einen Überblick über die Speicherauslastung der SIM-Karte und des Gerätes. Zusätzlich können Sie hier Kontakte löschen oder eine Gruppe zuordnen (Freunde, Familie, Büro, Andere). Diesen Gruppen können Sie dann später (siehe S. 32) spezielle Klingeltöne zuordnen.

- **Kurzwahl**

Hier können Sie wichtigen Nummern Kurzwahlen zuordnen. Wählen Sie die Ziffer, der Sie eine Kurzwahl zuordnen möchten, und drücken Sie dann den linken Softkey. Wählen Sie aus dem Telefonbuch den gewünschten Kontakt und bestätigen Sie.

Wenn Sie später diese Nummer wählen möchten, müssen Sie nur noch diese eine Ziffer und die Taste „Anrufen“ drücken.

- **Nummernbeschränkung**

Hier können Sie nach Eingabe der PUK bestimmte Nummern aus dem Telefonbuch auswählen, die dann gewählt werden können. Alle anderen Nummern können nicht mehr gewählt werden.

- **Nur bestimmte Nummern anrufen (FDN)**

Aktivieren oder deaktivieren Sie hier die Nummernbeschränkung.



DEU

BEDIENUNGSANLEITUNG



Kurzmitteilung

- **Eingang**
Hier werden alle Kurznachrichten angezeigt, die Sie erhalten haben.
- **Nachricht schreiben**
Hier können Sie eine neue Kurznachricht erstellen.
- **Ausgang**
Hier werden Nachrichten gespeichert, die Sie versenden möchten, die aber (beispielsweise, weil das Handy keinen Empfang hatte) noch nicht versendet wurden.
- **Entwürfe**
Hier können Sie auf Nachrichten zugreifen, die Sie als Entwurf gespeichert hatten.
- **Vorlage bearbeiten**
Hier werden Ihnen alle Vorlagen angezeigt. Sie können diese Vorlagen nach Ihren eigenen Wünschen ändern.
- **Sprachnachricht**
Hier können Sie sich Sprachnachrichten anhören und die Nummer Ihres Sprachnachrichten-Servers speichern.

• Einstellungen

Nachrichtenzentrale

Hier können Sie die Nummer Ihrer Nachrichtenzentrale eingeben.



HINWEIS:

Diese Angabe benötigen Sie, um Kurznachrichten (SMS) zu versenden. Sie erhalten diese Telefonnummer von Ihrem Mobilfunkbetreiber.

Nachrichtentyp

Stellen Sie hier ein, welchen Nachrichtenstandard Sie verwenden möchten: Textnachrichten, Fax oder E-Mail.

Nachrichtengültigkeit

Stellen Sie hier ein, wie lange nach dem Eingang in Ihrer Nachrichtenzentrale Sie Nachrichten noch abrufen möchten. Diese Verzögerung benötigen Sie beispielsweise, wenn Sie Ihr Handy abschalten und in dieser Zeit Nachrichten für Sie in der Nachrichtenzentrale eintreffen.

Statusbericht

Aktivieren oder deaktivieren Sie hier einen automatischen Statusbericht, der Ihnen mitteilt, ob Ihre Nachrichten zugestellt werden konnten.

Antwort an

Aktivieren Sie diese Option, damit Empfänger Ihrer Nachrichten Ihnen einfach mit „Antworten“ neue Nachrichten senden können.

Speicherort

Wählen Sie hier, ob neue Nachrichten auf der SIM-Karte oder auf dem Gerät gespeichert werden sollen.

- **Speicherstatus**

Hier werden Ihnen der gesamte Speicherplatz und der bereits belegte Speicherplatz auf der SIM-Karte und auf dem Gerät angezeigt.

- **Info-SMS**

Hier können Sie den Empfang von Info-SMS einstellen. Wählen Sie einfach das Thema und die Sprache aus.



HINWEIS:

Dieser Service steht nicht in allen Netzen zur Verfügung. Wenden sie sich an Ihren Mobilfunkbetreiber, wenn Sie weitere Informationen wünschen.

- **Alle löschen**

Hier können Sie mehrere Nachrichten einfach und schnell löschen. Wählen Sie aus, ob Sie alle Nachrichten im Posteingang, alle Nachrichten im Posteingang, alle Entwürfe oder insgesamt alle Nachrichten löschen möchten.

- **SMS speichern**

Hier können Sie alle Kurznachrichten speichern.



Anrufprotokoll

Hier erhalten Sie einen Überblick über Ihre Anrufe. Sie können diese Anrufe aufschlüsseln nach selbst gewählten Nummern, verpassten Anrufen, angenommenen Anrufen und allen Anrufen. Zusätzlich erhalten Sie hier einen Überblick über die Gesamtdauer dieser Anrufe.



Einstellungen

- **Telefonereinstellungen**

Display-Einstellungen

Stellen Sie hier ein, wie hell das Display leuchten soll, welches Hintergrundbild verwendet werden soll und welche Elemente auf dem Startdisplay angezeigt werden sollen.

Zeit an/aus

Hier können Sie Zeiten eingeben, zu denen das Outdoor-Handy sich automatisch ein- oder ausschalten soll.

Einstellungen für Texteingaben

Hier können Sie die Spracherkennung wählen, die Sie nutzen möchten.

Sicherheitseinstellungen

Hier können Sie einstellen, ob und wann die PIN 1 und PUK (= PIN 2) abgefragt werden. Zusätzlich können Sie auch noch ein Gerätepasswort für das Outdoor-Handy aktivieren und die PINs ändern. Unter dem Punkt „Schutz der Privatpähre“ können Sie außerdem bestimmte Bereiche wie SMS mit einem Passwort schützen.



HINWEIS:

Verwenden Sie eine PIN, da sonst Dritte ungehindert Zugriff auf Ihre Daten haben.

Sprache

Wählen Sie hier die Sprache der Menüführung.

Eigene Rufnummer

Lassen Sie sich hier die Telefonnummer der eingelegten SIM-Karte anzeigen.

Automatische Tastensperre

Hier können Sie eine automatische Tastensperre einstellen, die dann aktiviert wird, wenn das Outdoor-Handy eine bestimmte Zeit lang nicht verwendet wurde.

Werkseinstellungen

Hier können Sie die Werkseinstellungen wieder herstellen. Das Gerätekenntwort ist „0000“.



HINWEIS:

Bitte achten Sie darauf, dass bei der Rücksetzung auf die Werkseinstellungen auch die Sprache geändert wird.

- **Netzeinstellungen**

Wählen Sie hier, wie mit wartenden, gesperrten oder umgeleiteten Anrufen verfahren werden soll. Außerdem können Sie hier einstellen, ob das Netz manuell oder automatisch gewählt werden soll.



HINWEIS:

Nicht alle Einstellungen sind mit allen Mobilfunkbetreibern möglich. Wenden Sie sich im Zweifelsfall an Ihren Mobilfunkbetreiber.

- **Anrufeinstellungen**

Stellen Sie hier die Lautstärke eines Anrufs ein, ob erneut gewählt werden soll, wenn ein Anruf nicht aufgebaut werden konnte und ob ein Anruf mit jeder Taste angenommen werden kann.

Außerdem können Sie hier Anruffilter anlegen, sodass bestimmte Anrufe nicht durchgestellt werden.

- **Kurzwahleinstellungen**

Wählen Sie hier die Anwendungen, die durch die Navigationstaste geöffnet werden können.

Die Standard-Belegung ist wie folgt:

- Drücken Sie die Navigationstaste nach oben während das Startdisplay angezeigt wird, um den Nachrichteneingang zu öffnen.
- Drücken Sie die Navigationstaste nach rechts während das Startdisplay angezeigt wird, um den Taschenrechner zu öffnen.
- Drücken Sie die Navigationstaste nach unten während das Startdisplay angezeigt wird, um den MP3-Player zu öffnen.
- Drücken Sie die Navigationstaste nach links während das Startdisplay angezeigt wird, um den Wecker zu öffnen.



Multimedia

- **Musik**

Hier können Sie MP3-Musik anhören. Steuern Sie die Musikwiedergabe mit der Navigationstaste und der OK-Taste. Drücken Sie den linken Softkey, um eine Liste der verfügbaren MP3s zu öffnen und dort ein Musikstück auszuwählen.

- **Radio**

Hier können Sie Radio hören. Steuern Sie die Musikwiedergabe mit der Navigationstaste und der OK-Taste. Drücken Sie den linken Softkey, um in das Optionsmenü zu wechseln. Dort können Sie zwischen automatischer und manueller Sendersuche wechseln, Sender speichern oder wieder aufrufen. Drücken Sie während der Wiedergabe die OK-Taste, um den Lautsprecher ein- oder auszuschalten.



HINWEIS:

Sie können nur dann Radio hören, wenn die Kopfhörer angeschlossen sind.

- **Speicherkarte verwalten**

Hier können Sie die Verwendung als Kartenleser aktivieren. Wenn dieser Modus eingestellt ist, können Sie das Handy über das mitgelieferte USB-Kabel mit Ihrem Computer verbinden und dann die Speicherkarte lesen und beschreiben. Zusätzlich können Sie hier den Speicherstatus der eingelegten microSD-Karte sehen.



Unterhaltung

- **Spiele**

Hier können Sie zwischen den Spielen „Tetris“, „Kisten schieben“, „Flugzeug“ und „Panzer“ wählen. Die beiden Spiele „Tetris“ und „Kisten schieben“ sind Puzzle-Varianten unter Zeitdruck. Bei den Spielen „Flugzeug“ und „Panzer“ müssen Sie das Fahrzeug an Feinden und Hindernissen vorbei ins Ziel manövrieren. Eine kurze Einführung finden Sie jeweils im Menü des Spiels unter dem Menüpunkt „Hilfe“.

- **SIM-Werkzeuge**



HINWEIS:

Dieses Menü wird nur angezeigt, wenn Ihre SIM-Karte über die entsprechenden Eigenschaften verfügt. Wenden Sie sich im Zweifelsfall an Ihren Mobilfunk-Betreiber.

SMS & MMS News

Hier können Sie sich per SMS oder MMS Informationen zu verschiedenen Themen (Wetter, Finanzen, Horoskope...) senden lassen. Wählen Sie zunächst zwischen SMS und MMS und suchen Sie dann die Themen, die Sie interessieren.



HINWEIS:

Die Nutzung dieser Dienste kann unter Umständen Zusatzkosten verursachen.

Downloads

Hier können Sie sich Klingeltöne, Hintergrundbilder, Spiele, Videoclips und Sound-Logos herunterladen.



HINWEIS:

Die Nutzung dieser Dienste kann unter Umständen Zusatzkosten verursachen.

Mail & Fax

Hier können Sie eine Kurznachricht als E-Mail an eine E-Mailadresse oder als Fax an eine Faxnummer senden. Wählen Sie zunächst zwischen E-Mail und Fax und geben Sie die Nachricht wie eine SMS ein. Geben Sie zuletzt die E-Mailadresse beziehungsweise Faxnummer an und senden Sie Ihre Nachricht.



HINWEIS:

Die Nutzung dieser Dienste kann unter Umständen Zusatzkosten verursachen.

Chat & Dating

Hier können Sie einem SMS-Chat beitreten oder eine Dating-Line kontaktieren.



HINWEIS:

Die Nutzung dieser Dienste kann unter Umständen Zusatzkosten verursachen.

In der Nähe

Hier können Sie nach wichtigen Orten in der Nähe Ihres aktuellen Standorts suchen.



HINWEIS:

Die Nutzung dieses Dienstes kann unter Umständen Zusatzkosten verursachen.

Kundenservice

Hier erhalten Sie Zugang zu den speziellen Kundeninformationen Ihres Mobilfunkbetreibers.

Extras

Hier können Sie eine neuere Version der Firmware aufspielen, falls dies nötig ist und falls eine neue Firmware verfügbar ist.

VERWENDUNG DES OUTDOOR-ZUBEHÖRS

Halten Sie die Outdoor-Taste an der Rückseite des Outdoor-Handys gedrückt, bis im Display „Hello“ angezeigt wird.

Zuerst wird die Temperatur in Grad Celsius angezeigt. Drücken Sie die MODE-Taste links neben dem Display, um in den nächsten Modus zu wechseln. Sie erreichen nacheinander folgende Modi:

Thermometer → Barometer → Höhenmesser
→ Kompass.

Das Thermometer

Im Thermometer-Modus wird TEMP im Display angezeigt. Das Thermometer kann die Temperatur von -20°C bis zu $+70^{\circ}\text{C}$ messen.

Das Barometer

Im Barometer-Modus wird BARO im Display angezeigt. Das Barometer kann den Luftdruck zwischen 300 und 1200 Hektopascal (hPa) messen.

- **Das Barometer eichen**

Sie können das Barometer anpassen, wenn Sie feststellen, dass es abweicht. Halten Sie dazu die MODE-Taste gedrückt, bis im Display eine blinkende Zahl erscheint. Ändern Sie mit der Outdoor-Taste das Vorzeichen. Drücken Sie dann kurz die MODE-Taste. Ändern Sie dann mit

der Outdoor-Taste die Stelle vor dem Komma und drücken Sie erneut die MODE-Taste. Ändern Sie zuletzt die Stelle nach dem Komma. Der gemessene Luftdruck wird nun automatisch um den eingegebenen Wert geändert.

Wenn Sie keine Taste mehr drücken, wird die Änderung gespeichert und das Barometer wird wieder angezeigt.

Der Höhenmesser

Im Höhenmesser-Modus wird ALTI im Display angezeigt. Der Höhenmesser kann eine Höhe von -999 bis +9000 m anzeigen.



HINWEIS:

Die Höhe wird durch einen Vergleich mit dem Luftdruck errechnet. Der Luftdruck ändert sich mit der Höhe, allerdings wird er auch durch das Wetter beeinflusst. Daher sollten Sie den Höhenmesser so oft wie möglich an den Luftdruck anpassen, um verlässliche Werte zu erhalten.

- **Den Höhenmesser eichen**
Halten Sie die Taste MODE gedrückt, bis ein blinkender Wert im Display angezeigt wird. Als Einheit wird nun hPA angezeigt. Stellen Sie nun genau den Luftdruck ein, der momentan herrscht. Ändern Sie eine Stelle mit der Outdoor-Taste und wechseln Sie mit MODE zur nächsten Stelle.
Wenn Sie keine Taste mehr drücken, wird die Änderung gespeichert und der Höhenmesser wird wieder angezeigt.



HINWEIS:

Wenn Sie keine Änderung eingeben, wird die Höhe als „0 m“ angezeigt.

Der Kompass

Im Kompass-Modus wird im Display COMPASS angezeigt.



1. Grad-Anzeige
2. Nord-Anzeige

Drehen Sie das Handy so, dass die Nord-Anzeige neben dem N am Rand des Kompasses liegt. Wenn Sie den Kompass anders drehen, wird Ihnen die Abweichung nach Norden angezeigt. Dabei gilt folgendes:

- „0°“ entspricht Norden
- „90°“ entspricht Osten
- „180°“ entspricht Süden
- „270°“ entspricht Westen

- **Die Deklination einstellen**

Sie können die Deklination des Kompasses einstellen.



HINWEIS:

Deklination (Ortsmissweisung) ist die Abweichung zwischen geographischer und magnetischer Nordrichtung. Die Deklination Ihres Standortes erfahren Sie beispielsweise aus dem Internet (<http://www.ngdc.noaa.gov/geomagmodels/Declination.jsp>).

Sie können die Deklination auf verschiedene Arten einstellen:

- Halten Sie zum Einstellen der Deklination die MODE-Taste gedrückt, bis die Zahl im Display zu blinken beginnt. Ändern Sie dann die einzelnen Stellen mit der Outdoor-Taste und wechseln Sie mit MODE zur nächsten Stelle.
- Wenn der geographische Norden bekannt ist, können Sie das Outdoor-Handy auch einfach in Richtung Norden halten und sich den angezeigten Winkel merken. Wenn der Winkel zwischen 0 und 269° liegt, ist die Deklination der negative Winkel. Wenn der Winkel zwischen 270 und 360° liegt, ist die Deklination 360° abzüglich des Winkels.



BEISPIEL:

Der abgelesene Winkel beträgt 6° . Also ist die Deklination -6° . Wenn der abgelesene Winkel 275° ist, dann ist die Deklination $360 - 275^\circ = 85^\circ$.

Wenn Sie keine Taste mehr drücken, wird die Änderung gespeichert und der Kompass wird wieder angezeigt.

- **Den Kompass kalibrieren**

Drücken Sie beide Tasten auf der Rückseite gleichzeitig. Wenn die Displayanzeige sich ändert, lassen Sie die Outdoor-Taste los und halten Sie die MODE-Taste weiter gedrückt, bis das Display „Calib“ anzeigt. Drücken Sie die Outdoor-Taste kurz und drehen Sie das Outdoor-Handy langsam und gleichmäßig einmal im Kreis. Drücken Sie die Outdoor-Taste erneut, wenn Sie das Outdoor-Handy fertig gedreht haben.

Wenn Sie keine Taste mehr drücken, wird die Änderung gespeichert und der Kompass wird wieder angezeigt.













ANHANG

Begriffserklärungen

- **Hardwaretaste**
Eine fest verbaute Taste
- **ISP (Internet Service Provider)**
Der Mobilfunkbetreiber, der Ihnen Ihre SIM-Karte zugeschickt hat. Ihr Internet Service Provider wird auf dem Startdisplay angezeigt.
- **microSD-Karte**
Kleine Speicherkarte im Flash-Speicherformat.
- **PIN (Persönliche Identifikationsnummer)**
Eine PIN ist eine nur einer Person bekannte Zahl, mit der diese sich gegenüber einer Maschine authentisieren können.
- **PUK (Personal Unblocking Key)**
Nummer, die zum Entsperren verwendet wird, wenn dreimal die falsche PIN eingegeben wurde.
- **SIM (Subscriber Identity Module)**
Die SIM-Karte ist eine Chipkarte, die in ein Mobiltelefon eingesteckt wird und zur Identifikation des Nutzers im Netz dient. Mit ihr stellen Mobilfunkanbieter Teilnehmern mobile Telefonanschlüsse zur Verfügung.
- **SMS (Short message service)**
Kurzmitteilungen

- Softkey**
 Ein Softkey ist eine Taste ohne feste Funktion, die jeweils die im Display darüber angezeigte Aktion ausführt.

Bedeutung der Symbole

	Netzstärke
	Anrufe werden umgeleitet
	Roaming ist aktiviert
	Neue SMS
	Tastatursperre
	Kopfhörer sind angeschlossen
	Wecker wurde gestellt
	Nutzerprofil „Standard“
	Nutzerprofil „Meeting“
	Nutzerprofil „Außen“
	Nutzerprofil „Stumm“
	Nutzerprofil „Mein Profil“
	Akkustand

STICHWORTVERZEICHNIS

A

- Adressbuch 34
- Adresse eingeben 34
- Akku 9, 13
 - Akkustand 53
 - Akkustatus 26
 - Aufladen des Akkus 24
 - Einlegen des Akkus 23
 - Öffnen des Akkufachs 20
- Akustische Signale
 - Nutzerprofil 53
 - Profile 32
- Alarm
 - Wecker 30
- Altimeter Siehe Höhenmesser
- Anruf annehmen 14
- Anruf beenden 29
- Anrufprotokoll 39
- Antwortpfad 37
- Aufladen 24
- Auflegen 14
 - Anruf beenden 29
- Ausschalten 14
 - Ein/Aus-Schalter 14
- Automatische Tastensperre 41

B

- Barometer 47
 - Barometer eichen 47
- Batterie Siehe Akku
- Bedienelemente 14
- Beleuchtung 40
- Bilder 40

D

- Datum 26, 31
- Display-Einstellungen 40

E

- Eigenes Hintergrundbild 40
- Ein/Aus-Schalter 14
- Eingabemethode 40
- Einlegen einer microSD-Speicherkarte 22
- Einlegen einer SIM-Karte 21
- Einschalten 14
- Entsorgung 11
- Entwürfe 36

G

- Gespräch annehmen 28
- Gewährleistung 6

H

- Hauptmenü 30
- Helligkeit 40
- Herzschrittmacher 8
- Hintergrundbeleuchtung 40
- Hintergrundbild 40
- Höhenmesser 19, 48
 - Höhenmesser eichen 48



DEU

BEDIENUNGSANLEITUNG

I

Icons 53

K

Kalender 33

Klingelton 32

Kompass 19, 49

 Kompass kalibrieren 51

Konformität 11

Kontakte 34

Kurzmitteilung 36

Kurzwahl 35

Kurzwahleinstellungen 42

L

Laden

 Aufladen des Akkus 24

Lautstärke 32

Lieferumfang 12

M

microSD-Speicherkarte 22, 52

 Einlegen einer microSD-Speicherkarte 22

Multimedia 43

Musik 43

N

Nachricht 36

Nachrichtentyp 37

Navigation 14, 27

Netzeinstellungen 41

Netzwahl 41

Notiz 30

O

OK-Taste 14

P

Privatsphäre 40

Profile 32

Protokoll 39

R

Radio 43

Reinigung 6

Reset 41

Restspeicher 43

Rufannahme Siehe auch Anruf annehmen

Rufnummerneingabe 28

Ruftontyp 32

S

Schnellwahl-Tasten 42

Schreiben von SMS 36

Sicherheitseinstellungen 40

SIM-Karte 21

Einlegen einer SIM-Karte 21

SMS 36

Speicherkarte 22, 52

Speicherkarte verwalten 43

Spiele 44

Sprachnachricht 36

Startdisplay 26

Statusbericht 37

Stoppuhr 31

Stummschalten 32

Symbole 53

T

- Taschenlampe 16, 18
- Taschenrechner 33
- Tastensperre 14, 41
- Technische Daten 13
- Telefonbuch 34
- Temperatur 47
- Termin 33
- Texteingaben 40
- Thermometer 47

V

- Verknüpfung 42
- Vorlagen 36

W

- Wählen Siehe auch Anrufen
- Wecker 30
- Werkseinstellungen 41
- Werkzeuge 33

Z

- Zeitmanager 30
- Zeitzone 33
- Zertifikate 11



