

SONY[®]

Bedienungsanleitung

Xperia[™] go
ST27i/ST27a

Inhaltsverzeichnis

| | |
|---|-----------|
| Wichtige Informationen..... | 7 |
| Wasserdichtigkeit..... | 8 |
| IP-Klassifizierung (Ingress Protection)..... | 8 |
| Android™ – Was und warum?..... | 10 |
| Anwendungen..... | 10 |
| Erste Schritte..... | 11 |
| Vorbereitung..... | 11 |
| Ein- und Ausschalten des Telefons | 12 |
| Setup-Assistent..... | 13 |
| Bildschirmsperre..... | 13 |
| Konten und Dienste..... | 14 |
| Übersicht über das Telefon..... | 16 |
| Telefon im Überblick..... | 16 |
| Verwenden der Tasten..... | 17 |
| Akku..... | 17 |
| Verwenden des Sensorbildschirms..... | 19 |
| Startseite..... | 21 |
| Zugreifen und Verwenden von Anwendungen..... | 23 |
| Status und Benachrichtigungen..... | 25 |
| Menü mit den Telefoneinstellungen..... | 27 |
| Text eingeben..... | 27 |
| Anpassen des Telefons..... | 32 |
| Speicher..... | 35 |
| Verwenden des Headsets mit dem Telefon..... | 36 |
| Einstellungen für Internet und Nachrichtenfunktionen..... | 36 |
| Ausschalten von Datenübertragungen..... | 37 |
| Daten-Roaming..... | 37 |
| Mobilfunknetzeinstellungen..... | 38 |
| Anrufen..... | 39 |
| Notrufe..... | 39 |
| Anrufverwaltung..... | 39 |
| Mailbox..... | 40 |
| Mehrere Anrufe..... | 41 |
| Telefonkonferenzen..... | 41 |
| Anrufeinstellungen..... | 42 |
| Kontakte | 44 |
| Übertragung von Kontakten auf Ihr neues Telefon..... | 44 |
| Bildschirm „Kontakte“ im Überblick..... | 46 |
| Verwalten von Kontakten..... | 46 |

| | |
|---|-----------|
| Kommunizieren mit Kontakten..... | 48 |
| Übertragen von Kontakten..... | 49 |
| Sicherung von Kontakten..... | 49 |
| Nachrichtenfunktionen..... | 50 |
| Verwenden von SMS und MMS..... | 50 |
| SMS- und MMS-Optionen..... | 52 |
| E-Mail..... | 53 |
| Verwenden von E-Mail..... | 53 |
| Verwenden von E-Mail-Konten..... | 56 |
| Gmail™ und andere Google™-Dienste | 57 |
| Google Talk™ | 58 |
| Timescape™..... | 59 |
| Timescape™-Hauptansicht..... | 59 |
| Verwenden von Timescape™..... | 59 |
| Timescape™-Einstellungen..... | 61 |
| Timescape™ Feed-Widget..... | 62 |
| Timescape™ Friends-Widget..... | 62 |
| Timescape™ Share-Widget..... | 63 |
| Erste Schritte mit Google Play™..... | 64 |
| Herunterladen aus Google Play™..... | 64 |
| Anwendungsdaten löschen..... | 65 |
| Rechte..... | 65 |
| Installieren von Google Play™-fremden Anwendungen | 65 |
| PlayNow™-Dienst..... | 67 |
| Vor dem Herunterladen von Inhalten..... | 67 |
| Über den PlayNow™-Dienst herunterladen..... | 67 |
| Video Unlimited™..... | 68 |
| Video Unlimited™-Menü im Überblick..... | 68 |
| Video Unlimited™-Konto erstellen..... | 68 |
| Auswahl von Video Unlimited™ erkunden..... | 68 |
| Videos ausleihen oder kaufen..... | 68 |
| Videos von Video Unlimited™ anschauen..... | 69 |
| Music Unlimited™..... | 70 |
| Verwalten Ihrer Termine..... | 71 |
| Kalender..... | 71 |
| Wecker..... | 71 |
| Mit der NeoReader™-Anwendung scannen..... | 74 |
| NeoReader™-Anwendungsmenü im Überblick..... | 74 |
| Synchronisieren von Daten auf Ihrem Telefon..... | 75 |
| Synchronisieren mit Google™..... | 75 |

| | |
|--|------------|
| Synchronisieren von geschäftlichen E-Mails, Kalendereinträgen und Kontakten..... | 76 |
| Synchronisieren mit Facebook™..... | 77 |
| Synchronisieren mit SyncML™..... | 77 |
| Verbindung zu WLANs herstellen..... | 79 |
| Wi-Fi® | 79 |
| VPN (Virtual Private Network)..... | 82 |
| Browser..... | 84 |
| Symbolleiste..... | 84 |
| Surfen im Internet..... | 84 |
| Auf Webseiten navigieren..... | 85 |
| Verwalten von Lesezeichen..... | 85 |
| Verwalten von Text und Bildern..... | 86 |
| Mehrere Fenster..... | 87 |
| Aus dem Internet herunterladen..... | 87 |
| Browsereinstellungen..... | 87 |
| Musik..... | 89 |
| Gehörschutz..... | 89 |
| Kopieren von Mediendateien auf die Speicherkarte | 89 |
| Verwenden des Musikplayers | 89 |
| Musik mit TrackID-Technologie erkennen..... | 95 |
| Verwenden von Ergebnissen der TrackID™-Technologie..... | 95 |
| Verwenden des UKW-Radios..... | 97 |
| UKW-Radio im Überblick..... | 97 |
| Verwenden Ihrer Radiosender-Favoriten..... | 98 |
| Neue Suche nach Radiosendern..... | 98 |
| Umschalten des Radiotons zwischen Geräten..... | 98 |
| Zwischen Mono- und Stereowiedergabe wechseln..... | 98 |
| Identifizieren von Radiotiteln mit TrackID™ | 99 |
| Weitergeben Ihrer Lieblingsmusik auf Facebook™..... | 99 |
| Aufnahmen von Fotos und Videos..... | 100 |
| Kamera-Bedienelemente im Überblick..... | 100 |
| Verwenden der Fotokamera..... | 100 |
| Verwenden der Videokamera..... | 108 |
| 3D-Kamera | 112 |
| 3D-Kamera im Überblick..... | 112 |
| Fotos und Videos in der Galerie anzeigen..... | 114 |
| Mobile BRAVIA® Engine..... | 114 |
| Arbeiten mit Alben..... | 115 |
| Arbeiten mit Fotos in der Galerie | 116 |

| | |
|---|------------|
| Fotos im 3D-Album anzeigen..... | 119 |
| Fotos in 3D-Album verwalten..... | 119 |
| Weitergabe von Inhalten mit DLNA™-zertifizierten Geräten..... | 120 |
| Dateien von DLNA™-zertifizierten Geräten auf Ihrem Telefon abspielen..... | 120 |
| Das Abspielen von Inhalten vom Telefon auf DLNA™-zertifizierten Geräten vorbereiten..... | 120 |
| Abspielen von Inhalten vom Telefon auf anderen DLNA™- zertifizierten Geräten..... | 122 |
| Funktechnologie Bluetooth™ | 123 |
| Namen für Telefon vergeben..... | 123 |
| Kopplung mit einem anderen Bluetooth™-Gerät..... | 123 |
| Senden und Empfangen von Objekten mithilfe von Bluetooth™- Technologie..... | 124 |
| Das Telefon mit einem Computer verbinden..... | 126 |
| Übertragen und Verwalten von Daten mit einem USB-Kabel..... | 126 |
| Daten über Wi-Fi® im Medienübertragungsmodus übertragen..... | 126 |
| PC Companion..... | 127 |
| Media Go™ | 128 |
| Verwenden von ortsbezogenen Diensten zur Bestimmung Ihrer Position..... | 129 |
| GPS..... | 129 |
| Google Maps™..... | 130 |
| Verwenden von Google Maps™ zur Berechnung von Routen..... | 130 |
| Sperren und Schützen des Telefons..... | 132 |
| IMEI-Nummer..... | 132 |
| SIM-Kartenschutz..... | 132 |
| Einrichten einer Bildschirmsperre..... | 133 |
| Telefonupdates..... | 135 |
| Drahtlose Telefonupdates..... | 135 |
| Telefonupdate über eine USB-Kabelverbindung..... | 135 |
| TelefonEinstellungen im Überblick..... | 137 |
| Status- und Benachrichtigungssymbole im Überblick..... | 138 |
| Statussymbole..... | 138 |
| Benachrichtigungssymbole..... | 138 |
| Anwendungen im Überblick..... | 140 |
| Benutzersupport..... | 142 |
| Problembeseitigung..... | 143 |
| Telefon funktioniert nicht wie erwartet..... | 143 |
| Zurücksetzen des Telefons..... | 143 |

| | |
|---|------------|
| Beim Laden des Telefons wird kein Akkuladesymbol angezeigt..... | 144 |
| Die Akkuleistung ist niedrig..... | 144 |
| Daten lassen sich zwischen dem Telefon und dem Computer nicht übertragen, wenn ein USB-Kabel verwendet wird..... | 144 |
| Internetdienste lassen sich nicht nutzen..... | 144 |
| Fehlermeldungen..... | 144 |
| Recycling Ihres Telefons..... | 146 |
| Rechtliche Informationen..... | 147 |
| Index..... | 148 |

Wichtige Informationen

Lesen Sie die Broschüre *Wichtige Informationen*, bevor Sie das Mobiltelefon verwenden.

- ! Einige der in dieser Bedienungsanleitung beschriebenen Dienste und Funktionen werden nicht in allen Ländern/Regionen oder von allen Netzen und/oder Diensteanbietern unterstützt. Dies gilt ohne Einschränkung auch für die internationale GSM-Notrufnummer 112. Setzen Sie sich mit dem Netzbetreiber oder Diensteanbieter in Verbindung, um Informationen zur Verfügbarkeit bestimmter Dienste und Funktionen und zu ggf. anfallenden Zugriffs- oder Nutzungsgebühren zu erhalten.

Wasserdichtigkeit

Damit Ihr Telefon wasserdicht ist, müssen die Abdeckungen des Micro USB-Ports und des Headset-Anschlusses fest verschlossen sein. Stellen Sie außerdem sicher, dass die rückwärtige Abdeckung angebracht ist.

Bewahren Sie das Telefon nicht in staubigen oder feuchten Umgebungen auf. Durch Verschleiß oder etwaige Schäden kann Ihr Gerät weniger staub- oder feuchtigkeitsabweisend sein. Verwenden Sie das Telefon nicht in folgenden Umgebungsbedingungen:



Meerwasser



Swimmingpool



Tauchen



Heißes Wasser



Sand/Schlamm



Andere Flüssigkeiten
chemikalien

Tauchen Sie das Mobiltelefon, den Micro USB-Port oder den Headset-Anschluss niemals in Wasser. Setzen Sie Ihr Mobiltelefon niemals flüssigen Chemikalien aus, und bewahren Sie es nicht in feuchten Umgebungen mit extrem hohen oder niedrigen Temperaturen auf. Wenn Wasser auf Ihren Micro USB-Port und den Headset-Anschluss gelangt, wischen Sie es mit einem trockenen Tuch ab. Die Wasserdichtigkeit Ihres Micro USB-Ports und der Headset-Anschlüsse kann nicht in allen Umgebungsbedingungen garantiert werden.

Alle passenden Zubehörteile, einschließlich Batterien, Ladegeräte, Freisprecheinrichtungen, Micro USB-Kabel, microSD™-Karten und Trageschlaufen, sind als einzelne Komponenten nicht staub- und wassergeschützt.

Schäden oder Mängel, die durch Missbrauch oder unsachgemäße Verwendung Ihres Geräts verursacht wurden, deckt Ihre Garantie nicht ab. Wenn Sie weitere Fragen zur Verwendung Ihres Produkts haben, wenden Sie sich bitte an unseren Kundenservice.

IP-Klassifizierung (Ingress Protection)

Ihr Telefon besitzt eine IP-Klassifizierung, es hat also zertifizierte Tests durchlaufen, in deren Rahmen seine Wasser- und Staubdichtigkeit gemessen wurde. Die erste Ziffer der zweistelligen IP-Klassifizierung gibt den Schutzgrad gegenüber festen Fremdkörpern wie Staub an. Die zweite Ziffer gibt an, wie wasserdicht Ihr Telefon ist. Je höher die Ziffern, desto höher der jeweilige Schutz.

Ihr Telefon verfügt über die IP-Klassifizierung 67. IP67 bedeutet, dass Ihr Telefon sowohl staubdicht als auch vor den Auswirkungen des Eintauchens in Wasser geschützt ist. Sie können das Telefon auch bei extremen Wetterbedingungen verwenden, also z. B. bei Schnee, Regen oder hoher Luftfeuchtigkeit. Sie können das Telefon auch in staubigen oder sandigen Umgebungen verwenden und wenn Sie nasse Hände haben. In der Tabelle finden Sie weitere Details.

Widerstandsfähigkeit gegenüber festen Fremdkörpern und Staub

Wasserdichtigkeit

0. Kein besonderer Schutz

0. Kein besonderer Schutz

| | |
|---|--|
| 1. Geschützt gegen feste Fremdkörper mit Durchmesser ab 50 mm | 1. Schutz gegen Tropfwasser |
| 2. Geschützt gegen feste Fremdkörper mit Durchmesser ab 12 mm | 2. Schutz gegen Tropfwasser, wenn das Gehäuse bis zu 15° geneigt ist |
| 3. Geschützt gegen feste Fremdkörper mit Durchmesser ab 2,5 mm | 3. Schutz gegen Sprühwasser |
| 4. Geschützt gegen feste Fremdkörper mit Durchmesser ab 1 mm | 4. Schutz gegen Spritzwasser |
| 5. Geschützt gegen begrenztes Eindringen von Staub (Staubablagerungen ohne schädigende Wirkung) | 5. Schutz gegen Strahlwasser |
| 6. Staubdicht | 6. Schutz gegen starkes Strahlwasser |
| | 7. Schutz gegen zeitweiliges Untertauchen |
| | 8. Schutz gegen dauerndes Untertauchen |

Android™ – Was und warum?

Ihr Xperia-Smartphone von Sony wird auf der Android-Plattform ausgeführt. Android-Telefone verfügen über nahezu die gleichen Funktionen wie ein Computer und Sie können sie an Ihre individuellen Bedürfnisse anpassen. Sie können beispielsweise Anwendungen hinzufügen und löschen oder bestehende Anwendungen zwecks Funktionsverbesserung erweitern. Über Google Play™ können Sie aus einem immer größer werdenden Angebot verschiedene Anwendungen und Spiele herunterladen. Es ist ebenfalls möglich, Anwendungen auf Ihrem Android™-Telefon mit anderen Anwendungen und den von Ihnen verwendeten Onlinediensten zu integrieren. Beispielsweise können Sie Ihre Telefonkontaktdaten sichern, zentral auf verschiedene E-Mail-Konten und Kalender zugreifen, Termine verwalten und soziale Netzwerkdienste nutzen.

Android™-Telefone werden ständig weiterentwickelt. Wenn eine neue Softwareversion verfügbar ist und Ihr Telefon diese neue Software unterstützt, können Sie das Telefon mit den neuesten Funktionen und letzten Verbesserungen aktualisieren.

- 💡 Auf Ihrem Android™-Telefon sind Google™-Dienste vorinstalliert. Um die bereitgestellten Google™-Dienste optimal nutzen zu können, sollten Sie über ein Google™-Konto verfügen und sich dort beim ersten Start des Telefons anmelden. Für viele der in Android™ enthaltenen Funktionen ist außerdem ein Internetzugang erforderlich.
- ! Neue Software-Updates sind möglicherweise nicht mit allen Telefonen kompatibel.

Anwendungen

Bei einer Anwendung handelt es sich um ein Telefonprogramm, mit dessen Hilfe Sie Aufgabe ausführen können. Beispielsweise gibt es Anwendungen, um Anrufe zu tätigen, Fotos aufzunehmen und weitere Anwendungen herunterzuladen.

Erste Schritte

Vorbereitung

So entfernen Sie die rückwärtige Abdeckung:

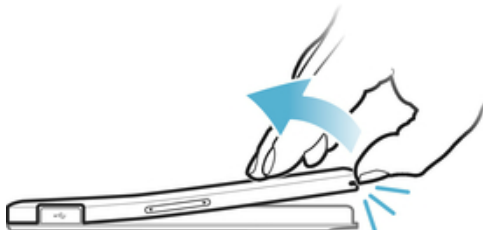

- Drücken Sie mit dem Daumennagel in die Öffnung der Trageschlaufenöse an der rückwärtigen Abdeckung und heben Sie die Abdeckung dann mithilfe Ihres Daumens kräftig an.

So legen Sie die SIM-Karte ein:

- ! Setzen Sie keine inkompatible SIM-Karte, wie zum Beispiel eine Micro-SIM-Karte, in das SIM-Kartenfach. Dies könnte Ihre SIM-Karte oder Ihr Telefon dauerhaft beschädigen.

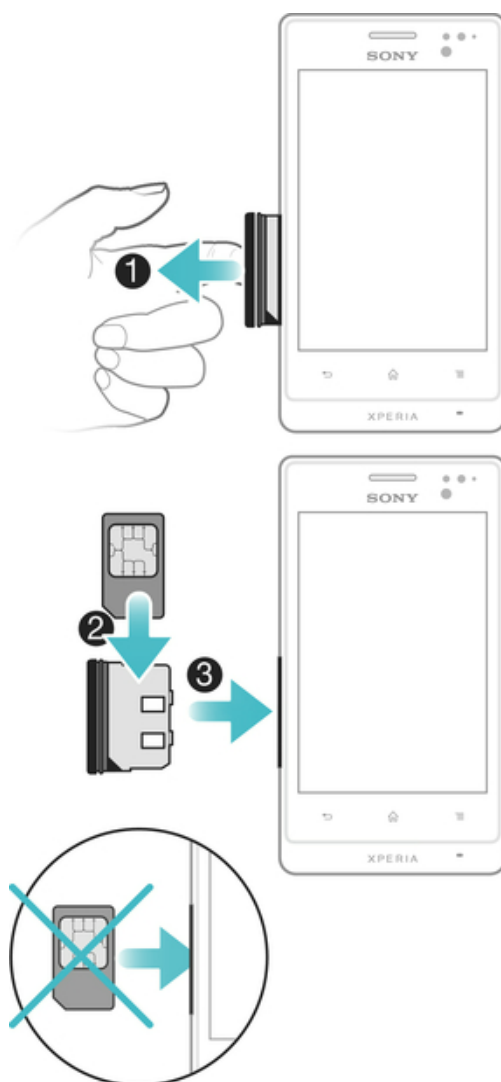

- 1 Nehmen Sie die rückwärtige Abdeckung ab und ziehen Sie dann die Halterung für die SIM-Karte seitlich aus dem Telefon heraus.
- 2 Setzen Sie die SIM-Karte mit den Kontakten nach oben in die Halterung für die SIM-Karte ein und schieben Sie dann die SIM-Karte sowie die Halterung in das Telefon.

So setzen Sie eine Speicherkarte ein:

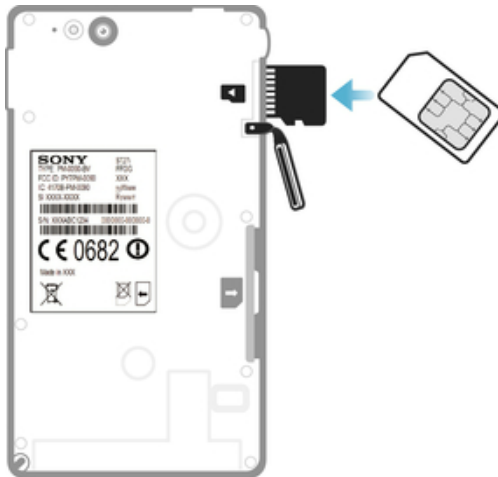

- 1 Nehmen Sie die Akkufachabdeckung vom Telefon ab.
- 2 Um die Abdeckung des Speicherkartenfachs zu entfernen, fahren Sie mit einem Fingernagel in den Spalt zwischen der Abdeckung des Speicherkartenfachs und dem Headset-Anschluss. Ziehen Sie dann die Abdeckung heraus.
- 3 Legen Sie die Speicherkarte mit den goldfarbenen Kontakten nach oben in das Speicherkartenfach.
- 4 Drücken Sie mit der Kante der SIM-Karte bzw. mit der Kante einer Karte mit ähnlichem Format die Speicherkarte weiter in das Fach, bis sie einrastet.
- 5 Bringen Sie die Abdeckung des Speicherkartenfachs wieder in Position, so dass sie vollständig einrastet.

So schließen Sie die rückwärtige Abdeckung:

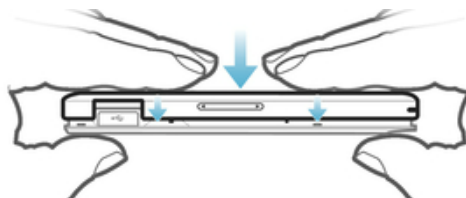





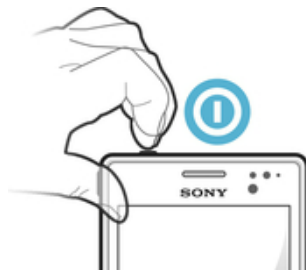

- 1 Bringen Sie die rückwärtige Abdeckung an der Rückseite des Telefons an und passen Sie sie in die die Schlitze ein.
- 2 Schieben Sie die Abdeckung in Richtung der Unterseite des Telefons. Sie hören ein Geräusch, wenn die rückwärtige Abdeckung einrastet.

Ein- und Ausschalten des Telefons

So schalten Sie das Telefon ein:

- ! Der Akku muss mindestens 30 Minuten geladen werden, bevor Sie das Telefon zum ersten Mal einschalten.



- 1 Halten Sie die Einschalttaste  oben am Telefon gedrückt, bis das Telefon vibriert.
 - 2 Wenn sich der Bildschirm verdunkelt, drücken Sie kurz die Einschalttaste , um den Bildschirm zu aktivieren.
 - 3 Um den Bildschirm zu entsperren, ziehen Sie  nach rechts über den Bildschirm.
 - 4 Geben Sie auf Anforderung die PIN für die SIM-Karte ein, und wählen Sie **OK**.
 - 5 Warten Sie einen Moment, bis das Telefon gestartet ist.
-  Die PIN für die SIM-Karte ist anfänglich von Ihrem Netzbetreiber vorgegeben, Sie können sie aber später über das Menü **Einstellungen** ändern. Tippen Sie auf , um einen Eingabefehler der PIN für die SIM-Karte zu korrigieren.

So schalten Sie das Telefon aus:

- 1 Drücken und halten Sie die Einschalttaste , bis das Optionsmenü geöffnet wird.
 - 2 Tippen Sie im Optionsmenü auf **Ausschalten**.
 - 3 Tippen Sie auf **OK**.
-  Es kann einige Momente dauern, bis das Telefon ausgeschaltet wird.

Setup-Assistent

Wenn Sie das Telefon zum ersten Mal einschalten, erhalten Sie über einen Setup-Assistenten Informationen über die grundlegenden Telefonfunktionen und Unterstützung bei der Eingabe der wichtigsten Einstellungen. Dies ist ein guter Zeitpunkt, das Telefon entsprechend Ihrer speziellen Anforderungen zu konfigurieren. Auf den Setup-Assistenten kann später über den Anwendungsbildschirm zugegriffen werden.

So greifen Sie manuell auf den Setup-Assistenten zu

- 1 Tippen Sie auf der Startbildschirm auf .
- 2 Tippen Sie auf **Setup-Assistent**.

Bildschirm Sperre

Wenn das Telefon eine bestimmte Zeit inaktiv ist, wird der Bildschirm zum Sparen von Akkustrom abgeblendet und automatisch gesperrt. Diese Sperre verhindert ungewünschte Aktionen auf dem Sensorbildschirm, wenn Sie diesen nicht verwenden. Auch im gesperrten Bildschirm werden noch Benachrichtigungen angezeigt, wie etwa Benachrichtigungen zu entgangenen Anrufen und Mitteilungen, die während der Sperrung des Telefons eingegangen sind. Sie können die Wiedergabe von Audiotiteln steuern, ohne dabei den Bildschirm zu entsperren.

So aktivieren Sie den Bildschirm:

- Drücken Sie kurz die Einschalttaste .

So zeigen Sie unbeantwortete Anrufe ausgehend vom Lockscreen an:

- 1 Drücken Sie kurz die Einschalttaste , um den Bildschirm einzuschalten.
- 2 Ziehen Sie  über den Bildschirm nach rechts.





So zeigen Sie neue SMS ausgehend vom Lockscreen an:

- 1 Drücken Sie kurz die Einschalttaste , um den Bildschirm einzuschalten.
- 2 Ziehen Sie  über den Bildschirm nach rechts.





So spielen Sie Audiotitel vom Lockscreen ab:

- 1 Drücken Sie kurz die Einschalttaste , um den Bildschirm einzuschalten.
- 2 Um die Musikplayer-Bedienelemente anzuzeigen, positionieren Sie einen Finger auf den Datums- und Uhrzeitbereich und streichen Sie mit dem Finger nach links.
- 3 Tippen Sie auf .

So halten Sie die Wiedergabe eines Musiktitels über die Bildschirmsperre an:

- 1 Drücken Sie kurz die Einschalttaste , um den Bildschirm zu aktivieren.
- 2 Tippen Sie auf , wenn die Bedienelemente des Musikplayers angezeigt werden.

So ändern Sie den aktuell abgespielten Audiotitel vom gesperrten Bildschirm aus:

- 1 Drücken Sie kurz die Einschalttaste , um den Bildschirm zu aktivieren.
- 2 Wenn die Bedienelemente des Musikplayers angezeigt werden, tippen Sie auf  oder .

So entsperren Sie den Bildschirm:



- Ziehen Sie  über den Bildschirm nach rechts.

So sperren Sie den Bildschirm manuell:

- Drücken Sie bei aktivem Bildschirm kurz die Einschalttaste .

Konten und Dienste

Melden Sie sich über Ihr Telefon bei Ihren Onlinedienstkonten an, und nutzen Sie verschiedenste Dienste. Kombinieren Sie Dienste, und sorgen Sie für eine weitere Optimierung. Sammeln Sie z. B. Kontakte aus Ihren Google™- und Facebook™-Konten und integrieren Sie sie in Ihr Telefonbuch, um zentral darauf zugreifen zu können.

Sie können sich bei Onlinediensten sowohl über Ihr Telefon als auch von einem Computer aus registrieren. Bei der ersten Registrierung wird ein Konto mit Ihrem Benutzernamen, Kennwort, Ihren Einstellungen und persönlichen Informationen erstellt. Wenn Sie sich das nächste Mal anmelden, erhalten Sie eine personalisierte Ansicht.

Google™-Konto

Für eine Reihe von Anwendungen und Diensten in Ihrem Android-Telefon ist ein Google™-Konto erforderlich. Zum Beispiel benötigen Sie ein Google™-Konto für die Gmail™ -Anwendung in Ihrem Telefon, um mit Ihren Freunden über Google Talk™ zu chatten, Ihren Telefonkalender mit Ihrem Google Calendar™ zu synchronisieren sowie Anwendungen, Spiele, Musik, Filme und Bücher von Google Play™ herunterzuladen.

Microsoft® Exchange ActiveSync®-Konto

Wenn Sie Ihr Telefon mit Ihrem geschäftlichen Microsoft® Exchange ActiveSync® synchronisieren, haben Sie ständigen Zugriff auf Ihre geschäftlichen E-Mails, Kontakte und Kalendertermine.

Facebook™-Konto

Über Facebook™ halten Sie mit Freunden, Familienmitgliedern und Kollegen auf der ganzen Welt Kontakt. Melden Sie sich nun an, um andere an Ihrem Leben teilhaben zu lassen.

SyncML™-Konto

Synchronisieren Sie Ihr Telefon über SyncML™ mit einem Internetserver. Die Kontaktdaten, Kalender und Lesezeichen lassen sich auf Ihrem Telefon so einfach wie auf einem Computer anzeigen und verwalten.

Übersicht über das Telefon

Telefon im Überblick

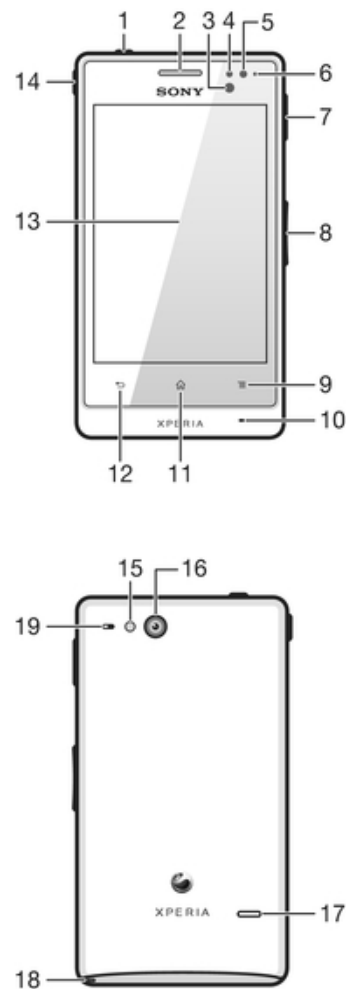

- | | |
|--------------------------------------|-----------------------|
| 1. Einschalttaste | 11. Startseitentaste |
| 2. Hörmuschel | 12. Rücktaste |
| 3. Abstandssensor 1 | 13. Touchscreen |
| 4. Abstandssensor 2 | 14. Headset-Anschluss |
| 5. Lichtsensor | 15. Kamera-LED |
| 6. Benachrichtigungs-LED | 16. Kameraobjektiv |
| 7. Anschluss für Ladegerät/USB-Kabel | 17. Lautsprecher |
| 8. Lautstärketaste/Zoomtaste | 18. Trageschlaufenöse |
| 9. Menü-Taste | 19. Zweites Mikrofon |
| 10. Hauptmikrofon | |

Verwenden der Tasten

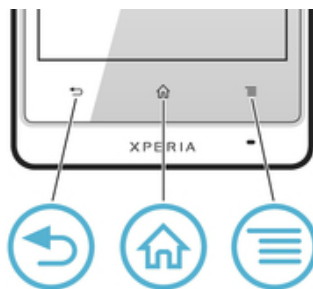

Zurück

- Vorherigen Bildschirm aufrufen
- Bildschirm-Tastenfeld, Dialogfeld, Optionsmenü oder Benachrichtigungsfenster schließen



Startseite

- Startbildschirm aufrufen
- Drücken und halten, um ein Fenster mit den zuletzt verwendeten Anwendungen zu öffnen



Menü

- Liste verfügbarer Optionen im aktuellen Bildschirm oder in der aktuellen Anwendung öffnen

Akku

Ihr Telefon verfügt über einen integrierten Akku.

Laden des Akkus

Laden Sie das Telefon mindestens 30 Minuten, bevor Sie es zum ersten Mal einschalten. Wenn Sie das Ladekabel des Telefons an eine Stromquelle anschließen, beispielsweise an einen USB-Anschluss oder ein Ladegerät, kann es einige Minuten dauern, bevor das Akkusymbol  auf dem Bildschirm angezeigt wird. Sie können das Telefon auch während des Ladevorgangs verwenden. Ein langes Laden des Telefons, zum Beispiel über Nacht, beschädigt den Akku oder das Telefon nicht.



Wenn der Akku bei angeschlossenem Ladegerät vollständig geladen ist, wird der Akku in geringem Maße entladen und anschließend wieder geladen. Hierdurch wird eine längere Akkulaufzeit erreicht. Dies kann jedoch auch dazu führen, dass der Ladestatus einen Wert von unter 100 % anzeigt.

So laden Sie das Telefon

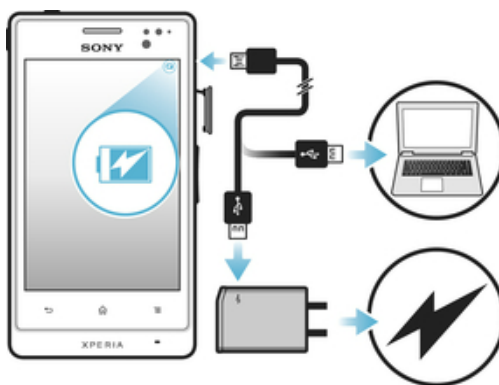

- 1 Schließen Sie das Ladegerät Ihres Telefons an eine Steckdose an.
- 2 Verbinden Sie ein Ende des USB-Kabels mit dem Ladegerät (oder mit dem USB-Port eines Computers).
- 3 Verbinden Sie das andere Ende des Kabels mit dem Micro-USB-Port des Telefons (USB-Symbol nach unten). Die Akkustatus-LED leuchtet auf, sobald das Telefon geladen wird.



- 4 Wenn die Akkustatus-LED grün leuchtet, ist das Telefon vollständig geladen. Ziehen Sie das USB-Kabel vom Telefon ab. Achten Sie darauf, den Stecker beim Entfernen des Kabels nicht zu knicken.

💡 Wenn der Akku vollkommen entladen ist, kann es nach dem Anschließen des Ladekabels für Ihr Telefon an eine Stromquelle einige Minuten dauern, bevor die LED aufleuchtet.

Akku-LED-Status

| | |
|---------------|---|
| Grün | Der Akku ist vollständig geladen. |
| Rotes Blinken | Der Akkuladestand ist niedrig |
| Orange | Der Akku wird geladen. Der Akkuladestand liegt zwischen niedrig und voll. |

So überprüfen Sie den Akkuladestand:

- 1 Tippen Sie auf der Startbildschirm auf .
- 2 Tippen Sie auf **Einstellung**. > **Telefoninfo** > **Status**.

Optimieren der Akkuleistung

Mit den folgenden Tipps können Sie die Akkuleistung verbessern:

- Laden Sie das Telefon regelmäßig. Dies wirkt sich nicht auf die Lebensdauer des Akkus aus.
- Beim Herunterladen von Daten aus dem Internet wird viel Energie verbraucht. Wenn Sie nicht auf das Internet zugreifen, können Sie Energie sparen, indem Sie alle Datenverbindungen über Mobilfunknetze deaktivieren. Diese Einstellung verhindert nicht, dass das Telefon Daten über andere Drahtlosnetzwerke überträgt.
- Deaktivieren Sie GPS, Bluetooth™ und Wi-Fi®, wenn Sie diese Funktionen nicht benötigen. Sie können diese Funktionen einfacher aktivieren bzw. deaktivieren, indem Sie Ihrem Startbildschirm das Widget für die Schnelleinstellungen hinzufügen. Sie müssen 3G nicht ausschalten.
- Verwenden Sie die Funktion **Energie sparen**, um den Stromverbrauch zu senken. Sie können den Energiesparmodus wählen, der am besten zu der Art passt, wie Sie Ihr Telefon verwenden. Außerdem können Sie die Einstellungen für jeden Energiesparmodus anpassen.
- Stellen Sie Ihre Synchronisierungsanwendungen (zum Synchronisieren von E-Mails, Kalendereinträgen und Kontakten) auf eine manuelle Synchronisierung ein. Sie können auch automatisch synchronisieren, Sie sollten dann aber die Synchronisierungsintervalle verlängern.
- Überprüfen Sie im Menü für die Akkunutzung des Telefons, welche Anwendungen den meisten Strom verbrauchen. Der Akku verbraucht mehr Strom, wenn Sie Anwendungen für Video- oder Musik-Streaming wie YouTube™ verwenden. Auch manche Android Market™-Anwendungen verbrauchen mehr Strom.
- Schließen und beenden Sie Anwendungen, die Sie nicht nutzen.
- Senken Sie die Helligkeitsstufe des Bildschirms.
- Schalten Sie das Telefon aus, oder aktivieren Sie die Einstellung **Flugmodus**, wenn Sie sich in einem Gebiet ohne Netzabdeckung befinden. Andernfalls sucht das Telefon ununterbrochen und unter hohem Stromverbrauch nach verfügbaren Netzen.
- Verwenden Sie beim Hören von Musik ein original Sony-Headset. Headset-Geräte verbrauchen weniger Strom als die Lautsprecher des Telefons.

- Belassen Sie das Telefon im Standby-Modus, wann immer es möglich ist. Die Standby-Zeit ist die Zeit, in der das Telefon mit dem Netz verbunden ist, aber nicht verwendet wird.
- Besuchen Sie www.sonymobile.com, um die neuesten Tipps zur Akkuleistung für Ihr Telefonmodell zu erhalten.

So greifen Sie auf das Menü für die Akkunutzung zu:

- 1 Tippen Sie auf der Startbildschirm auf .
- 2 Tippen Sie auf **Einstellung.** > **Telefoninfo** > **Akkuverbrauch**, um die installierten Anwendungen mit dem höchsten Stromverbrauch anzuzeigen.

So fügen Sie der Startseite das Datenverkehrs-Widget hinzu:

- 1 Drücken Sie auf der Startbildschirm auf .
- 2 Tippen Sie auf **Hinzufügen** > **Widgets** > **Extras**.
- 3 Streichen Sie nach links und wählen Sie das Widget **Datenübertragung**. Sie können Datenverbindungen nun leichter aktivieren bzw. deaktivieren.

So fügen Sie der Startseite das Widget zur Schnelleinstellung hinzu:

- 1 Drücken Sie auf der Startbildschirm auf .
- 2 Tippen Sie auf **Hinzufügen** > **Widgets** > **Extras**.
- 3 Wählen Sie das Widget **Schnelleinstellung**.

Senken des Stromverbrauchs mit Power Saver

Verwenden Sie die voreingestellten Energiesparmodi, um Anwendungen, die viel Strom verbrauchen, zu verwalten und den Stromverbrauch zu senken. Mit Power Saver können Sie außerdem die Einstellungen für jeden Energiesparmodus anpassen, je nachdem, wie Sie Ihr Telefon verwenden.

So aktivieren Sie einen Energiesparmodus:

- 1 Tippen Sie auf der Startbildschirm auf .
- 2 Tippen Sie auf **Energie sparen**.
- 3 Tippen Sie auf das Symbol neben dem Energiesparmodus, den Sie aktivieren möchten.



So deaktivieren Sie einen Energiesparmodus:

- 1 Tippen Sie auf der Startbildschirm auf .
- 2 Tippen Sie auf **Energie sparen**.
- 3 Tippen Sie auf das beleuchtete Symbol neben dem aktiven Energiesparmodus, um diesen zu deaktivieren.

So ändern Sie die Einstellungen für einen Energiesparmodus:

- 1 Tippen Sie auf der Startbildschirm auf .
- 2 Tippen Sie auf **Energie sparen**.
- 3 Um das Einstellungsmenü zu öffnen, tippen Sie auf den Namen eines Energiesparmodus.
- 4 Markieren Sie die Funktionen, die Sie deaktivieren möchten, um Energie zu sparen.
- 5 Tippen Sie auf **Fertig**.

So zeigen Sie Benachrichtigungen für Energiesparmodi an:

- 1 Tippen Sie auf der Startbildschirm auf .
- 2 Tippen Sie auf **Energie sparen**.
- 3 Drücken Sie , und wählen Sie anschließend **Einstellungen**.
- 4 Aktivieren Sie das Kontrollkästchen **Benachrichtigungen**.

Verwenden des Sensorbildschirms

Der Bildschirm Ihres Telefons wird im Auslieferungszustand durch eine Schutzfolie geschützt. Sie sollten die Folie vor Verwendung des Sensorbildschirms abziehen.

Andernfalls kann es zu Beeinträchtigungen bei der Verwendung des Sensorbildschirms kommen.

Wenn das Telefon eine bestimmte Zeit inaktiv ist, wird der Bildschirm zum Sparen von Akkustrom abgeblendet und automatisch gesperrt. Diese Sperre verhindert ungewünschte Aktionen auf dem Sensorbildschirm, wenn Sie diesen nicht verwenden. Sie können auch eine personenbezogene Sperre einrichten, um Ihren Teilnehmerzugang zu schützen und sicherzustellen, dass nur Sie Zugriff auf Ihre Telefondaten haben.

- ! Der Bildschirm Ihres Telefons ist aus Glas gefertigt. Berühren Sie den Bildschirm nicht, wenn das Glas gesprungen oder zerbrochen ist. Versuchen Sie nicht, einen beschädigten Bildschirm selbst zu reparieren. Glasbildschirme dürfen weder fallen gelassen noch mechanischen Stößen ausgesetzt werden. Ein fahrlässiger Umgang wird von der Sony-Garantieleistung nicht abgedeckt.

So öffnen Sie ein Objekt oder heben es hervor:

- Tippen Sie auf das Objekt.

So aktivieren oder deaktivieren Sie Optionen:

- Tippen Sie auf das entsprechende Kontrollkästchen oder die Listenoption.



Markiertes Kontrollkästchen



Unmarkiertes Kontrollkästchen



Markierte Listenoption





Unmarkierte Listenoption

Zoomen

Die verfügbaren Zoomoptionen hängen von der verwendeten Anwendung ab.

So vergrößern oder verkleinern Sie (Zoom):

- Sofern verfügbar, tippen Sie zum Vergrößern oder Verkleinern auf  oder .
- ! Sie müssen den Bildschirm eventuell ziehen (in eine beliebige Richtung), um die Zoom-Symbole anzuzeigen.

So zoomen Sie mit zwei Fingern:

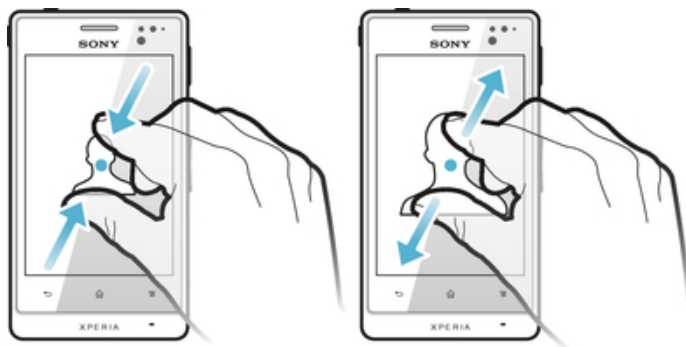

- Legen Sie zwei Finger auf den Bildschirm, und drücken Sie sie zusammen (Verkleinern) oder ziehen Sie sie auseinander (Vergrößern).
- 💡 Verwenden Sie die Zoomfunktion beim Anzeigen von Fotos und Karten oder beim Surfen im Internet.

Blättern

Blättern Sie, indem Sie Ihren Finger auf dem Bildschirm nach oben oder unten bewegen. Auf manchen Webseiten ist auch seitliches Blättern möglich.

- ! Durch Ziehen oder Streichen wird nichts auf dem Bildschirm aktiviert.

So blättern Sie:

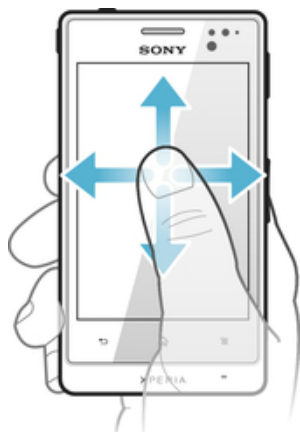

- Ziehen oder streichen Sie Ihren Finger in die Richtung, in die auf dem Bildschirm geblättert werden soll.
- 💡 Um schneller zu blättern, streichen Sie mit Ihrem Finger in die gewünschte Richtung auf dem Bildschirm.

So streichen Sie:

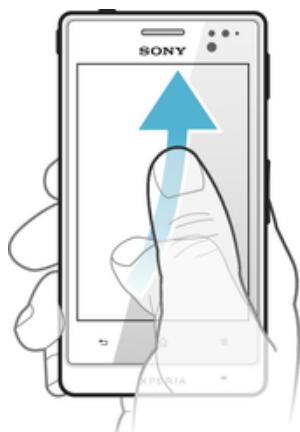

- Um schneller zu blättern, streichen Sie mit Ihrem Finger in die gewünschte Richtung auf dem Bildschirm. Sie können warten, bis das Blättern von alleine endet, oder Sie können das Blättern sofort stoppen, indem Sie auf den Bildschirm tippen.

Sensoren

Das Telefon verfügt über Sensoren, die sowohl auf Licht als auch auf Abstände reagieren. Der Lichtsensor reagiert auf die Intensität des Umgebungslichtes und passt die Bildschirmhelligkeit entsprechend an. Der Abstandssensor schaltet den Sensorbildschirm aus, wenn Sie das Telefon zum Kopf führen. So wird verhindert, dass beim Telefonieren versehentlich Telefonfunktionen aktiviert werden.

Startseite

Die Startbildschirm Ihres Telefons entspricht dem Desktop eines Computers. Darüber erhalten Sie Zugriff auf die Hauptfunktionen Ihres Telefons. Sie können Ihre Startbildschirm mithilfe von Widgets, Verknüpfungen, Ordnern, Designs, Hintergründen und anderen Objekten anpassen.

Die Startbildschirm geht über die normale Bildschirmgröße hinaus, so dass Sie zur Anzeige der Inhalte in einer der vier Bildschirmweiterungen nach links oder rechts streichen müssen.  zeigt, in welchem Teil der Startbildschirm Sie sich befinden.

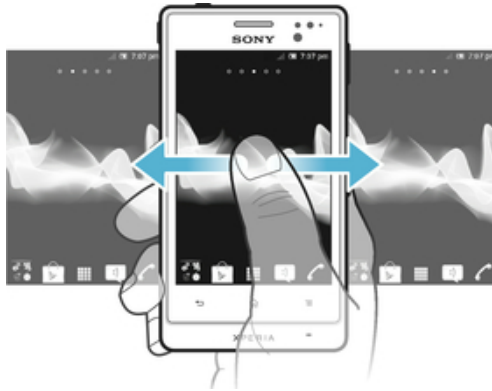

Die Objekte in der unten auf dem Bildschirm angezeigten Leiste sind immer für den schnellen Zugriff verfügbar.



So rufen Sie die Startseite auf:

- Drücken Sie .

So navigieren Sie auf der Startseite:

- Streichen Sie nach rechts oder links.

So geben Sie ein Element von der Startseite frei:

- 1 Drücken Sie , um die Startbildschirm zu öffnen.
- 2 Berühren und halten Sie ein Objekt, bis es vergrößert wird und das Telefon vibriert. Ziehen Sie das Objekt anschließend in .
- 3 Wählen Sie eine Option aus, und bestätigen Sie ggf. Ihre Auswahl. Sie können nun Anwendungen und Widgets, die Ihnen gefallen, für Freunde freigeben, die sie herunterladen und verwenden können.

Widgets

Widgets sind kleine Anwendungen, die direkt auf der Startbildschirm verwendet werden können. Das Musikplayer-Widget erlaubt beispielsweise das direkte Abspielen von Musik.

So fügen Sie der Startseite ein Widget hinzu:

- 1 Drücken Sie auf der Startbildschirm auf .
- 2 Tippen Sie auf **Hinzufügen** > **Widgets**.
- 3 Tippen Sie auf ein Widget.

So erhalten Sie einen Überblick über alle Widgets auf der Startseite:

- Drücken Sie auf einen beliebigen Bereich der Startbildschirm. Alle Widgets aus den verschiedenen Bereichen der Startbildschirm werden nun in einer Ansicht dargestellt.
-  Wenn alle Widgets der Startbildschirm in einer Ansicht zusammengeführt sind, tippen Sie auf ein beliebiges Widget, um zu dem Bereich der Startbildschirm mit diesem Widget zu gelangen.

Startseite neu anordnen

Passen Sie die Darstellung Ihrer Startseite an, und ändern Sie die Funktionen, auf die Sie von dort aus zugreifen können. Sie können den Bildschirmhintergrund ändern, Elemente verschieben, Ordner erstellen und Verknüpfungen mit Kontakten hinzufügen.

So öffnen Sie das Optionsmenü der Startseite:

Es gibt zwei Möglichkeiten, das Optionsmenü der Startbildschirm zu öffnen:

- Drücken Sie auf der Startbildschirm auf .
- Berühren und halten Sie einen beliebigen Teil der Startbildschirm.

So fügen Sie der Startseite eine Verknüpfung hinzu:

- 1 Drücken Sie auf der Startbildschirm auf .
 - 2 Tippen Sie auf **Hinzufügen** > **Verknüpfungen**.
 - 3 Suchen Sie eine Verknüpfung, und wählen Sie sie aus.
- 💡 Fügen Sie eine Anwendungsverknüpfung direkt über den Anwendungsbildschirm hinzu, indem Sie die Anwendung berühren und halten.

So fügen Sie einen Ordner zum Startbildschirm hinzu:

- 1 Drücken Sie auf der Startbildschirm auf .
 - 2 Tippen Sie auf **Hinzufügen** > **Ordner**.
 - 3 Geben Sie einen Namen für den Ordner ein, und tippen Sie auf **Fertig**.
- 💡 Legen Sie ein Objekt auf ein anderes auf Ihrem Startbildschirm ab, um automatisch einen Ordner zu erstellen.

So fügen Sie einem Ordner Objekte hinzu:

- Berühren und halten Sie ein Objekt, bis es vergrößert wird und das Telefon vibriert. Ziehen Sie das Objekt anschließend in den Ordner.

So benennen Sie einen Ordner um:

- 1 Tippen Sie auf einen Ordner, um ihn zu öffnen.
- 2 Berühren Sie die Titelleiste des Ordners, um das Feld **Ordnername** anzuzeigen.
- 3 Geben Sie den neuen Ordnernamen ein, und tippen Sie auf **Fertig**.

So verschieben Sie ein Objekt auf der Startseite:

- 1 Drücken Sie , um die Startbildschirm zu öffnen.
- 2 Berühren und halten Sie ein Objekt, bis es vergrößert wird und das Telefon vibriert. Ziehen Sie das Objekt anschließend an die neue Position.

So löschen Sie ein Objekt aus der Startseite:

- Berühren und halten Sie ein Objekt, bis es vergrößert wird und das Telefon vibriert. Ziehen Sie das Objekt anschließend in .

Hintergrund der Startseite ändern

Passen Sie die Startbildschirm mit Hintergründen und verschiedenen Designs Ihren Wünschen entsprechend an.

So ändern Sie den Hintergrund der Startseite:

- 1 Drücken Sie auf der Startbildschirm auf .
 - 2 Tippen Sie auf **Hintergrund**, und wählen Sie einen Hintergrund.
- 💡 Sie können von Ihnen aufgenommene Fotos oder Animationen verwenden. Laden Sie über Android Market™ und andere Quellen beispielsweise Live-Hintergründe herunter, deren Darstellung sich je nach Tageszeit ändert.

So legen Sie ein Design fest:

- 1 Drücken Sie auf der Startbildschirm auf .
 - 2 Tippen Sie auf **Design**, und wählen Sie ein Design.
- ! Wenn Sie ein Design ändern, wird auch der Hintergrund einiger Anwendungen geändert.

Zugreifen und Verwenden von Anwendungen

Sie können Anwendungen über die auf der Startbildschirm bzw. auf dem Anwendungsbildschirm vorhandenen Verknüpfungen öffnen.

Anwendungsbildschirm

Der Anwendungsbildschirm, der über die Startbildschirm geöffnet wird, enthält die auf dem Telefon vorinstallierten sowie von Ihnen heruntergeladenen Anwendungen.

Der Anwendungsbildschirm geht über die normale Bildschirmgröße hinaus, so dass Sie zur Anzeige sämtlicher Inhalte nach links und rechts streichen müssen.

So öffnen Sie den Anwendungsbildschirm:

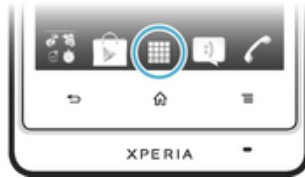

- Tippen Sie auf der Startbildschirm auf .



So navigieren Sie im Anwendungsbildschirm:

- Öffnen Sie den Anwendungsbildschirm. Streichen Sie dann nach rechts oder links.

So erstellen Sie auf der Startseite eine Verknüpfung für eine Anwendung:

- 1 Tippen Sie auf der Startbildschirm auf .
- 2 Berühren und halten Sie eine Anwendung, bis Sie auf Ihrer Startbildschirm angezeigt wird. Ziehen Sie sie dann an die gewünschte Position.

So geben Sie eine Anwendung vom Anwendungsbildschirm frei:



- 1 Tippen Sie auf der Startbildschirm auf .
- 2 Berühren und halten Sie eine Anwendung, bis Sie auf der Startbildschirm angezeigt wird. Ziehen Sie die Anwendung dann auf die .
- 3 Wählen Sie eine Option aus, und bestätigen Sie ggf. Ihre Auswahl. Sie können nun Anwendungen, die Ihnen gefallen, für Freunde freigeben, die sie herunterladen und verwenden können.

Öffnen und Schließen von Anwendungen

So starten Sie eine Anwendung:

- Tippen Sie auf der Startbildschirm oder auf dem Anwendungsbildschirm auf die Anwendung.

So schließen Sie eine Anwendung:

- Drücken Sie .
-  Manche Anwendungen werden angehalten, wenn Sie  zum Beenden drücken, während andere Anwendungen weiterhin im Hintergrund ausgeführt werden. Im ersteren Fall können Sie beim nächsten Öffnen der Anwendung Ihre Arbeit wieder aufnehmen.

Fenster der kürzlich verwendeten Anwendungen

In diesem Fenster können sie kürzlich verwendete Anwendungen anzeigen und darauf zugreifen.

So öffnen Sie das Fenster der kürzlich verwendeten Anwendungen:

- Drücken und halten Sie .

Anwendungsmenü

In einer Anwendung können Sie jederzeit auf das Menü zugreifen, indem Sie die Telefontaste  drücken. Das Erscheinungsbild des Menüs ist anwendungsabhängig.

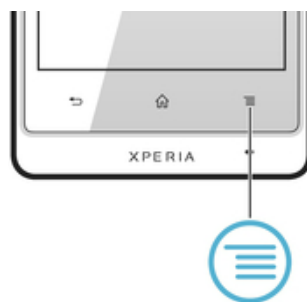

So öffnen Sie ein Menü in einer Anwendung:

- Drücken Sie in einer Anwendung .
- ! Nicht alle Anwendungen enthalten ein Menü.

Neuanordnen des Anwendungsbildschirms

Verschieben Sie die Anwendungen wunschgemäß auf dem Anwendungsbildschirm.

So ordnen Sie Anwendungen auf dem Anwendungsbildschirm an:

- 1 Tippen Sie auf dem Startbildschirm auf , um den Anwendungsbildschirm zu öffnen.
- 2 Tippen Sie auf , und wählen Sie eine Option.

So verschieben Sie eine Anwendung auf dem Anwendungsbildschirm:

- 1 Öffnen Sie den Anwendungsbildschirm, und tippen Sie auf .
 - 2 Berühren und halten Sie ein Objekt, bis es vergrößert wird und das Telefon vibriert. Ziehen Sie das Objekt anschließend an die neue Position.
 - 3 Tippen Sie auf , um den Bearbeitungsmodus zu verlassen.
- ! Es ist nur möglich, Anwendungen zu verschieben, wenn ausgewählt ist.

So deinstallieren Sie eine Anwendung vom Anwendungsbildschirm:

- 1 Tippen Sie auf dem Startbildschirm auf .
- 2 Tippen Sie auf . Alle zu deinstallierenden Anwendungen sind mit dem Symbol markiert.
- 3 Tippen Sie auf die zu deinstallierende Anwendung, und tippen Sie dann auf **OK**.

Status und Benachrichtigungen

Anhand der oben auf dem Bildschirm angezeigten Statusleiste können Sie die Vorgänge auf Ihrem Telefon beobachten. Im Falle neuer oder laufender Vorgänge erhalten Sie links Benachrichtigungen. So werden hier beispielsweise neue Nachrichten und Kalenderbenachrichtigungen angezeigt. Auf der rechten Seite werden die Signalstärke, der Akkustatus und andere Informationen angegeben.



Eine Benachrichtigungsleuchte vermittelt ebenfalls Informationen über den Akkustatus und einige Benachrichtigungen. Eine blinkende blaue Leuchte steht z. B. für eine neue Nachricht oder einen unbeantworteten Anruf. Die Benachrichtigungsleuchte funktioniert bei niedrigem Akkuladestand möglicherweise nicht.



Überprüfen von Benachrichtigung und laufenden Aktivitäten

Sie können die Statusleiste nach unten ziehen, um das Benachrichtigungsfenster zu öffnen und weitere Informationen abzurufen. Beispielsweise können Sie in diesem Fenster eine neue Nachricht öffnen oder einen Termin im Kalender anzeigen. Außerdem können Sie einige Anwendungen öffnen, die im Hintergrund ausgeführt werden, wie den Musikplayer.

So öffnen Sie das Benachrichtigungsfenster:

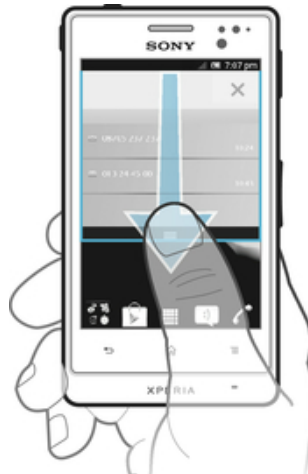

- Ziehen Sie die Statusleiste nach unten.

So schließen Sie das Benachrichtigungsfenster:

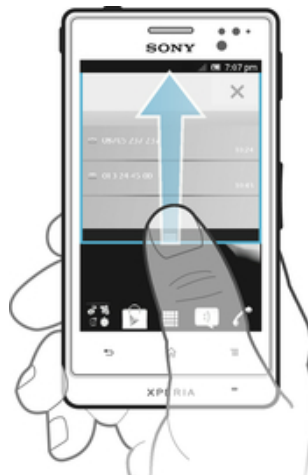

- Ziehen Sie die unten im Benachrichtigungsfenster angezeigte Registerkarte nach oben.

So öffnen Sie eine laufende Anwendung vom Benachrichtigungsfenster aus:

- Tippen Sie im Benachrichtigungsfenster auf das Symbol der ausgeführten Anwendung, um diese zu öffnen.

So löschen Sie das Panel „Benachrichtigung“:

- Tippen Sie im Panel „Benachrichtigung“ auf **Löschen**.

Menü mit den Telefoneinstellungen

Über das Menü „Einstellungen“ können Sie die Telefoneinstellungen anzeigen und ändern.

So greifen Sie auf die Telefoneinstellungen zu:

- 1 Tippen Sie auf der Startbildschirm auf .
- 2 Tippen Sie auf **Einstellungen**.

Text eingeben

Bildschirmtastatur

Tippen Sie auf die Tasten der QWERTZ-Bildschirmtastatur, um bequem Text einzugeben. Manche Anwendungen öffnen die Bildschirmtastatur automatisch. Sie können diese Tastatur auch öffnen, indem Sie auf ein Textfeld tippen.

Bildschirmtastatur verwenden



- 1 Zwischen Groß- und Kleinschreibung wechseln und Großbuchstabenarretierung einschalten. In manchen Sprachen kann über diese Taste auf zusätzliche Zeichen der Sprache zugegriffen werden.
- 2 Bildschirmtastaturansicht schließen. Bitte beachten Sie, dass dieses Symbol nicht im Hochformat angezeigt wird.
- 3 Zahlen und Symbole anzeigen.
- 4 Smileys anzeigen.
- 5 Leerzeichen eingeben.
- 6 Menü für Eingabeeinstellungen öffnen, um eine Änderung zum Beispiel unter **Eingabesprachen** vorzunehmen. Über diese Taste kann auch die Eingabesprache geändert werden, wenn mehr als eine Eingabesprache ausgewählt ist.
- 7 Eingeben einer Zeilenumschaltung oder Bestätigen der Texteingabe.
- 8 Löschen eines Zeichens vor dem Cursor.

! Alle Abbildungen dienen ausschließlich der Illustration und zeigen nicht immer exakte Darstellungen Ihres Telefons.

So zeigen Sie die Bildschirmtastatur an, um Text einzugeben:

- Tippen Sie auf ein Texteingabefeld.

So blenden Sie die Bildschirmtastatur aus:

- Wenn die Bildschirmtastatur geöffnet ist, drücken Sie .

So verwenden Sie die Bildschirmtastatur im Querformat:

- Drehen Sie das Telefon für die Texteingabe seitwärts.
- 💡 Damit Ihre Tastatur diese Funktion unterstützt, muss die verwendete Anwendung den Querformatmodus unterstützen, und die Einstellungen für die Bildschirmausrichtung müssen auf Automatik gestellt sein.



So geben Sie Text mit der Bildschirmtastatur ein:

- Auf der Tastatur angezeigte Zeichen geben Sie ein, indem Sie auf das gewünschte Zeichen tippen.
- Sie können Varianten eingeben, indem Sie lang auf ein Standardzeichen auf der Tastatur tippen, bis eine Liste der verfügbaren Optionen angezeigt wird. Wählen Sie dann das gewünschte Zeichen. Um beispielsweise den Buchstaben „é“ einzugeben, berühren und halten Sie so lange „e“, bis andere Optionen angezeigt werden. Ziehen Sie und wählen Sie dann den Buchstaben „é“. Belassen Sie den Finger währenddessen auf der Tastatur.



So schalten Sie zwischen Großbuchstaben und Kleinbuchstaben um:

- Vor der Eingabe eines Buchstabens tippen Sie auf , um zur Großschreibung zu wechseln, bzw. auf , um zur Kleinschreibung zu wechseln.

So schalten Sie die Großbuchstabenarretierung ein:

- Tippen Sie vor der Eingabe eines Wortes so lange auf  oder , bis  angezeigt wird.

So geben Sie Zahlen oder Symbole ein:

- Tippen Sie beim Eingeben von Text auf . Eine Tastatur mit Zahlen und Symbolen wird angezeigt. Tippen Sie auf , um weitere Optionen anzuzeigen.

So geben Sie gängige Interpunktionszeichen ein:

- 1 Wenn Sie ein Wort eingegeben haben, tippen Sie auf die Leertaste.
 - 2 Wählen Sie in der Vorschlagsleiste ein Interpunktionszeichen aus. Die ausgewählte Markierung wird vor dem Leerzeichen eingefügt.
- 💡 Tippen Sie, nachdem Sie ein Wort eingegeben haben, zweimal auf die Leertaste, wenn Sie schnell ein Satzende eingeben möchten.

So fügen Sie ein Smiley ein:

- 1 Tippen Sie beim Eingeben von Text auf .
- 2 Wählen Sie ein Smiley.

So löschen Sie Zeichen:

- Tippen Sie, um den Cursor hinter dem zu löschenden Zeichen zu platzieren. Tippen Sie dann auf .

So geben Sie einen Zeilenvorschub ein:

- Tippen Sie bei der Texteingabe auf , um einen Zeilenvorschub einzugeben.

So bearbeiten Sie Text:

- 1 Berühren und halten Sie beim Eingeben von Text das Textfeld, bis das Menü **Text bearbeiten** angezeigt wird.
- 2 Wählen Sie eine Option.

Verwenden der Streichen zum Schreiben-Funktion zum Schreiben von Wörtern

Sie können Texte eingeben, indem Sie mit Ihrem Finger auf der Bildschirmtastatur von Buchstabe zu Buchstabe fahren. Heben Sie Ihren Finger zwischen den Wörtern einfach an, damit das Telefon die Wörter erkennen kann.

- ! **Streichen zum Schreiben** ist nur bei Verwenden der Bildschirmtastatur verfügbar.

So ändern Sie Streichen zum Schreiben-Einstellungen:

- 1 Wenn Sie Text über die Bildschirmtastatur eingeben, tippen Sie auf . Wenn Sie mehr als eine Eingabesprache ausgewählt haben, berühren und halten Sie die Taste „Eingabesprache“. Drücken und halten Sie beispielsweise die Taste .
- 2 Tippen Sie auf **Tastatureinstellungen > Einstellungen für Texteingabe**.
- 3 Aktivieren oder deaktivieren Sie das Kontrollkästchen **Streichen zum Schreiben**.
- 4 Zum automatischen Hinzufügen eines Leerzeichens zwischen Gesten, sodass Sie nicht jedes Mal auf die Leertaste tippen müssen, markieren Sie das Kontrollkästchen **Leerzeich. vor Streichen**.

So geben Sie Text per Streichen zum Schreiben-Funktion ein:

- 1 Wenn Sie über die Bildschirmtastatur Text eingeben, fahren Sie mit Ihrem Finger von Buchstabe zu Buchstabe, um das gewünschte Wort zu schreiben. Heben Sie Ihren Finger in die Höhe, wenn Sie mit der Eingabe eines Worts fertig sind.
- 2 Das Telefon schlägt basierend auf den von Ihnen eingegebenen Buchstaben ein Wort vor. Wählen Sie gegebenenfalls das richtige Wort aus der Vorschlagsleiste aus. Blättern Sie in der Wortvorschlagsleiste nach rechts oder links, damit Ihnen weitere Optionen angezeigt werden. Wenn Sie das gewünschte Wort nicht finden können, tippen Sie einmal, um das gesamte Wort zu löschen. Sie können es erneut versuchen, oder tippen Sie jeden Buchstaben einzeln, um das Wort einzugeben.
- 3 Wenn die **Leerzeich. vor Streichen**-Einstellung aktiviert ist, geben Sie durch Gleiten über die Tastatur das nächste Wort ein. Falls nicht, geben Sie ein Leerzeichen ein und geben Sie anschließend durch Gleiten mit dem Finger das nächste Wort ein.

- Zur Eingabe von Wortzusammensetzungen müssen Sie bei aktivierter **Leerzeich. vor Streichen**-Einstellung eventuell zunächst den ersten Teil des Worts durch Wischen mit dem Finger eingeben und den Rest des Worts, indem Sie jeden Buchstaben einzeln eintippen.

Phonepad

Das Phonepad ähnelt einem standardmäßigen Telefontastenfeld mit 12 Tasten. Es bietet Worterkennung und Eingabeoptionen über Multi-Tap. Sie können die Texteingabemethode „Phonepad“ über die Tastatureinstellungen aktivieren. Das Phonepad ist nur im Hochformat verfügbar.

Phonepad verwenden



- 1 Texteingabeoption wählen
- 2 Zwischen Groß- und Kleinschreibung wechseln und Großbuchstabenarretierung einschalten
- 3 Nummern anzeigen
- 4 Symbole und Smileys anzeigen
- 5 Leerzeichen eingeben

- 6 Menü für Eingabeeinstellungen öffnen, um z. B. die Einstellungen für **Eingabesprachen** zu ändern. Über diese Taste kann auch die Eingabesprache geändert werden, wenn mehr als eine Eingabesprache ausgewählt ist.
- 7 Zeilenvorschub eingeben oder Texteingabe bestätigen
- 8 Das vor dem Cursor angezeigte Zeichen löschen

! Alle Abbildungen dienen ausschließlich der Illustration und zeigen nicht immer exakte Darstellungen Ihres Telefons.

So wechseln Sie zwischen der Bildschirmtastatur und dem Phonepad:

- 1 Tippen Sie beim Eingeben von Text auf . Wenn Sie mehr als eine Eingabesprache ausgewählt haben, berühren und halten Sie die Taste „Eingabesprache“, etwa .
- 2 Tippen Sie auf **Tastatureinstellungen** > **Hochformat-Tastatur**, und wählen Sie eine Option.

! Das Phonepad ist nur im Hochformat verfügbar.

So geben Sie Text mit dem Phonepad ein:

- Wenn im Phonepad angezeigt wird, tippen Sie auf jede Zeichentaste nur einmal, selbst wenn der gewünschte Buchstabe nicht dem ersten Buchstaben auf der Taste entspricht. Tippen Sie auf das angezeigte Wort, oder tippen Sie auf , um weitere Wortvorschläge anzuzeigen und ein Wort aus der Liste auszuwählen.
- Wenn im Phonepad angezeigt wird, tippen Sie auf die Bildschirmtaste für das Zeichen, das Sie eingeben möchten. Drücken Sie diese Taste mehrmals, bis das gewünschte Zeichen ausgewählt ist. Wiederholen Sie diesen Schritt für jedes weitere Zeichen, das Sie eingeben möchten.

So geben Sie Zahlen mit dem Phonepad ein:

- Wenn das Phonepad geöffnet ist, tippen Sie auf . Ein Phonepad mit Zahlen wird angezeigt.

So fügen Sie Symbole und Smileys mit dem Phonepad ein:

- 1 Wenn das Phonepad geöffnet ist, tippen Sie auf . Ein Raster mit Symbolen und Smileys wird angezeigt.
- 2 Blättern Sie nach oben oder unten, um weitere Optionen anzuzeigen. Tippen Sie zum Auswählen auf ein Symbol oder einen Smiley.





Einstellungen für Tastatur und Phonepad

Sie können die Einstellungen für die Bildschirmtastatur und das Phonepad wählen, wie etwa die Eingabesprache und die automatische Korrektur.

So greifen Sie auf die Einstellungen für die Bildschirmtastatur und das Phonepad zu:

- 1 Wenn Sie Text über die Bildschirmtastatur oder das Phonepad eingeben, tippen Sie auf . Wenn Sie mehr als eine Eingabesprache ausgewählt haben, berühren und halten Sie die Taste „Eingabesprache“, etwa .
- 2 Tippen Sie auf **Tastatureinstellungen**.



So ändern Sie die Eingabesprache auf der Bildschirmtastatur oder auf dem Phonepad:

- 1 Wenn Sie Text über die Bildschirmtastatur oder das Phonepad eingeben, tippen Sie auf . Wenn Sie mehr als eine Eingabesprache ausgewählt haben, berühren und halten Sie die Taste „Eingabesprache“, etwa .
- 2 Tippen Sie auf **Eingabesprachen** und aktivieren Sie das Kontrollkästchen für die von Ihnen gewünschte Sprache für die Texteingabe. Drücken Sie anschließend , um die Eingabe zu bestätigen.
- 3 Um zwischen verschiedenen Sprachen zu wechseln, tippen Sie auf die Taste „Eingabesprache“, etwa .

Einstellungen für die Texteingabe

Bei der Texteingabe über die Bildschirmtastatur oder das Phonepad können Sie auf ein Menü mit Texteingabeeinstellungen zugreifen, über das Sie die Textvorschlagsoptionen einstellen können. Beispielsweise können Sie im Telefon Folgendes festlegen: die Darstellung von Wortalternativen, die Korrektur von Wörtern bei der Eingabe oder die Aktivierung der Texteingabeanwendung zum Speichern der von Ihnen neu eingegebenen Wörter.

So ändern Sie die Texteingabeeinstellungen:





- 1 Wenn Sie Text über die Bildschirmtastatur oder das Phonepad eingeben, tippen Sie auf . Wenn Sie mehr als eine Eingabesprache ausgewählt haben, berühren und halten Sie die Taste „Eingabesprache“, etwa .
- 2 Tippen Sie auf **Tastatureinstellungen > Einstellungen für Texteingabe**.
- 3 Wählen Sie die gewünschten Einstellungen.

Eingeben von Text über die Spracheingabe



Wenn Sie Text eingeben möchten, können Sie dies auch über die Spracheingabefunktion tun, anstatt die Wörter manuell einzugeben. Sprechen Sie einfach die Wörter aus, die Sie eingeben möchten. Die Spracheingabe ist eine experimentelle Technologie von Google™, die für mehrere Sprachen und Regionen verfügbar ist.

- ! Sie müssen über eine Datenverbindung in einem mobilen oder Wi-Fi®-Netz verfügen, um diesen Dienst nutzen zu können. Es fallen möglicherweise zusätzliche Kosten an.



So aktivieren Sie die Spracheingabe:

- 1 Tippen Sie beim Eingeben von Text auf . Wenn Sie mehr als eine Eingabesprache ausgewählt haben, berühren und halten Sie die Taste für die Eingabesprache, zum Beispiel .
- 2 Tippen Sie auf **Tastatureinstellungen > Spracheing. über Tastat..**
- 3 Markieren Sie das Kontrollkästchen **Taste für Google Voice Typing**, lesen Sie die Informationen sorgfältig, und tippen Sie dann zum Bestätigen auf **OK**.
- 4 Um eine Sprache für die Spracheingabe zu wählen, tippen Sie auf **Sprache**, und wählen Sie dann die Sprache, die Sie verwenden möchten.
- 5 Um automatisch den wahrscheinlichsten Wortvorschlag einzufügen, markieren Sie das Kontrollkästchen **Besten Treffer verwenden**.
- 6 Drücken Sie , um Ihre Einstellungen zu speichern. Ein Mikrofonsymbol  wird auf der Bildschirmtastatur oder dem Phonepad angezeigt.

So geben Sie Text über die Spracheingabe ein:

- 1 Beim Eingeben von Text muss die Spracheingabefunktion aktiviert sein und eine funktionierende Datenverbindung bestehen.
- 2 Wenn  auf der Bildschirmtastatur oder dem Phonepad angezeigt wird, tippen Sie darauf. Wenn die Taste für die Eingabesprache angezeigt wird, zum Beispiel , berühren und halten Sie diese. Ein Pfeil wird angezeigt. Bewegen Sie den Pfeil mit Ihrem Finger, bis dieser auf das Mikrofon zeigt, und lassen Sie dann den Pfeil los.
- 3 Wenn **Sprechen Sie jetzt** auf dem Bildschirm angezeigt wird, sprechen Sie, um Text einzugeben.
- 4 Wenn die Funktion **Besten Treffer verwenden** aktiviert ist, wird der wahrscheinlichste Wortvorschlag unterstrichen angezeigt. Wenn das Wort nicht korrekt ist, tippen Sie einmal auf , um das Wort zu löschen, und beginnen Sie von vorn. Wenn die Funktion **Besten Treffer verwenden** nicht aktiviert ist, werden die Suchergebnisse in einer Liste angezeigt. Wählen Sie das gewünschte Wort.

So greifen Sie bei aktivierter Spracheingabe auf die Xperia™-Tastatureinstellungen zu:

- Wenn  auf der Bildschirmtastatur oder dem Phonepad angezeigt wird, berühren und halten Sie das Symbol, und wählen Sie anschließend **Tastatureinstellungen**.
- Wenn das Eingabesprache-Symbol auf der Bildschirmtastatur oder dem Phonepad angezeigt wird, wie zum Beispiel , berühren und halten Sie dieses. Ein Pfeil wird angezeigt. Bewegen Sie den Pfeil mit Ihrem Finger, bis dieser auf  zeigt, und lassen Sie dann den Pfeil los.

Anpassen des Telefons

Passen Sie das Telefon an Ihre Anforderungen an, indem Sie beispielsweise persönliche Einstellungen für Rufton, Telefonsprache und Datenschutz festlegen.

Einstellen der Lautstärke

Sie können die Klingeltonlautstärke für Anrufe und Benachrichtigungen und die Lautstärke für die Musik- und Videowiedergabe einstellen.

So passen Sie die Ruftonlautstärke mit der Lautstärketaste an:

- Drücken Sie die Lautstärketaste aufwärts oder abwärts.

So passen Sie die Lautstärke der abgespielten Medien mit der Lautstärketaste an:

- Wenn Sie Musik hören oder ein Video anzeigen, drücken Sie die Lautstärketaste oben oder unten.

So schalten Sie das Telefon stumm und in den Vibrationsmodus:

- 1 Tippen Sie auf der Startbildschirm auf .
- 2 Tippen Sie auf **Einstellung.** > **Töne**.
- 3 Markieren Sie das Kontrollkästchen **Lautlosmodus**.
- 4 Wählen Sie **Vibration** und dann eine Option.

So verbessern Sie die Lautstärke des Lautsprechers:

- 1 Tippen Sie auf der Startbildschirm auf .
- 2 Tippen Sie auf **Einstellung.** > **Töne**.
- 3 Markieren Sie das Kontrollkästchen **xLOUD™**.

Zeit und Datum

Sie können die Zeit und das Datum im Telefon ändern.

So stellen Sie das Datum manuell ein:

- 1 Tippen Sie auf der Startbildschirm auf .
- 2 Tippen Sie auf **Einstellung.** > **Datum & Uhrzeit.**
- 3 Deaktivieren Sie das Kontrollkästchen **Automatisch**, falls es aktiviert ist.
- 4 Tippen Sie auf **Datum festlegen.**
- 5 Blättern Sie nach oben und unten, um das Datum einzustellen.
- 6 Tippen Sie auf **Speichern.**

So stellen Sie die Uhrzeit manuell ein:

- 1 Tippen Sie auf der Startbildschirm auf .
- 2 Tippen Sie auf **Einstellung.** > **Datum & Uhrzeit.**
- 3 Deaktivieren Sie das Kontrollkästchen **Automatisch**, falls es aktiviert ist.
- 4 Deaktivieren Sie das Kontrollkästchen **24-Stunden-Format**, falls es aktiviert ist.
- 5 Tippen Sie auf **Uhrzeit festlegen.**
- 6 Blättern Sie nach oben oder unten, um die Stunden und Minuten einzustellen.
- 7 Tippen Sie auf **am** bzw. **pm**, um zwischen diesen Optionen zu wechseln.
- 8 Tippen Sie auf **Speichern.**

So stellen Sie die Zeitzone ein:

- 1 Tippen Sie auf der Startbildschirm auf .
- 2 Tippen Sie auf **Einstellung.** > **Datum & Uhrzeit.**
- 3 Deaktivieren Sie das Kontrollkästchen **Automatisch**, falls es aktiviert ist.
- 4 Tippen Sie auf **Zeitzone auswählen.**
- 5 Wählen Sie eine Option.

So stellen Sie das Datumsformat ein:

- 1 Tippen Sie auf der Startbildschirm auf .
- 2 Tippen Sie auf **Einstellung.** > **Datum & Uhrzeit** > **Datumsformat.**
- 3 Wählen Sie eine Option.

Ruftoneinstellungen

So stellen Sie einen Rufton für das Telefon ein:

- 1 Tippen Sie auf der Startbildschirm auf .
- 2 Tippen Sie auf **Einstellung.** > **Töne** > **Klingelton.**
- 3 Wählen Sie einen Rufton.
- 4 Tippen Sie auf **Fertig.**

So aktivieren Sie MFV-Töne:

- 1 Tippen Sie auf der Startbildschirm auf .
- 2 Tippen Sie auf **Einstellung.** > **Töne.**
- 3 Aktivieren Sie die Kontrollkästchen **Tastentöne** und **Akustische Auswahl.**

So wählen Sie einen Benachrichtigungston:

- 1 Tippen Sie auf der Startbildschirm auf .
- 2 Tippen Sie auf **Einstellung.** > **Töne** > **Benachrichtigungston.**
- 3 Wählen Sie einen Rufton.
- 4 Tippen Sie auf **Fertig.**

So stellen Sie den Vibrationsalarm ein:

- 1 Tippen Sie auf der Startbildschirm auf .
- 2 Tippen Sie auf **Einstellung.** > **Töne.**
- 3 Wählen Sie **Vibration** und dann eine Option.

Bildschirmeinstellungen

So passen Sie die Bildschirmhelligkeit an:

- 1 Tippen Sie auf der Startbildschirm auf .
- 2 Tippen Sie auf **Einstellung.** > **Display** > **Helligkeit.**
- 3 Ziehen Sie den Schieber, um die Helligkeit einzustellen.
- 4 Tippen Sie auf **OK.**

 Die Helligkeitsstufe wirkt sich auf die Akkuleistung aus. Tipps zur Verbesserung der Akkuleistung finden Sie im Abschnitt *Optimieren der Akkuleistung* auf der Seite 18.

So stellen Sie die Bildschirmvibration ein:

- 1 Tippen Sie auf der Startbildschirm auf .
- 2 Tippen Sie auf **Einstellung.** > **Töne.**
- 3 Markieren Sie das Kontrollkästchen **Haptisches Feedback.** Der Bildschirm vibriert nun, wenn Sie auf Bildschirmtasten und bestimmte Anwendungen tippen.

So passen Sie die Wartezeit an, bis sich der Bildschirm ausschaltet:

- 1 Tippen Sie auf der Startbildschirm auf .
- 2 Tippen Sie auf **Einstellung.** > **Display** > **Display-Timeout.**
- 3 Wählen Sie eine Option.

 Drücken Sie kurz die Einschalttaste , um den Bildschirm schnell auszuschalten.

So lassen Sie den Bildschirm beim Laden des Telefons eingeschaltet:



- 1 Tippen Sie auf der Startbildschirm auf .
- 2 Tippen Sie auf **Einstellung.** > **Anwendungen** > **Entwicklung.**
- 3 Aktivieren Sie das Kontrollkästchen **Aktiv lassen.**

Telefonsprache

Sie können eine Sprache auswählen, die im Telefon verwendet werden soll.

So ändern Sie die Telefonsprache:

- 1 Tippen Sie auf der Startbildschirm auf .
- 2 Tippen Sie auf **Einstellung.** > **Sprache & Tastatur** > **Sprache auswählen.**
- 3 Wählen Sie eine Option.
- 4 Tippen Sie auf **Fertig.**



 Wenn Sie die falsche Sprache ausgewählt haben und Sie daher die Menübezeichnungen nicht lesen können, tippen Sie auf das **Einstellung.-Symbol** . Wählen Sie dann den Eintrag neben , und wählen Sie den ersten Eintrag im folgenden Menü. Sie können die gewünschte Sprache wählen.

Flugmodus

Die Sende-/Empfangskomponenten Ihres Telefons für Mobilfunknetz und Radio bleiben im Flugmodus ausgeschaltet, um Störungen empfindlicher Geräte zu vermeiden. Es ist allerdings nach wie vor möglich, Spiele auszuführen, Musik zu hören, Videos anzuschauen und anderen Inhalt aufzurufen, sofern sich diese Daten auf der Speicherkarte oder dem internen Speicher befinden. Bei aktivierten Alarmen können Sie sich ebenfalls durch Alarme benachrichtigen lassen.

 Die Aktivierung des Flugmodus reduziert den Stromverbrauch.

So schalten Sie den Flugmodus ein:

- 1 Tippen Sie auf der Startbildschirm auf .
 - 2 Tippen Sie auf **Einstellung.** > **Drahtlos & Netzwerke.**
 - 3 Aktivieren Sie das Kontrollkästchen **Flugmodus.**
- 💡 Sie können auch **Flugmodus** aus dem Menü **Telefonoptionen** wählen. Um auf das Menü **Telefonoptionen** zuzugreifen, drücken und halten Sie die Einschalttaste .

Speicher

Sie können Daten auf einer Speicherkarte, im internen Speicher des Telefons und im Telefonspeicher speichern. Musik, Videoclips und Fotos werden auf der Speicherkarte oder im internen Speicher gespeichert, während Anwendungen, Kontakte und Nachrichten im Telefonspeicher gespeichert werden.

- ! Sie können einige Anwendungen aus dem Telefonspeicher in den internen Speicher verschieben.

So verschieben Sie eine Anwendung auf den internen Speicher des Telefons:

- 1 Tippen Sie auf der Startbildschirm auf .
 - 2 Tippen Sie auf **Einstellung.** > **Anwendungen** > **Anwendungen verwalten.**
 - 3 Wählen Sie die Anwendung, die Sie auf den internen Speicher verschieben möchten.
 - 4 Tippen Sie auf **In internen Speicher verschieben.**
- ! Manche Anwendungen können nicht vom Telefonspeicher auf den internen Speicher verschoben werden.

Speicherkarte

- ! Die Speicherkarte müssen Sie ggf. separat erwerben.

Das Telefon unterstützt microSD™-Speicherkarten, die für Mediendaten verwendet werden. Diese Karte kann auch als übertragbare Speicherkarte mit anderen kompatiblen Geräten genutzt werden.

Speicherkarte sicher entfernen

Wenn Ihr Telefon ausgeschaltet ist, können Sie jederzeit die Speicherkarte sicher aus dem Telefon entfernen. Wenn Sie die Speicherkarte entfernen möchten, während Ihr Telefon eingeschaltet ist, müssen Sie die Speicherkarte zuerst abmelden, bevor Sie sie tatsächlich aus Ihrem Telefon entfernen. Dadurch kann eine Beschädigung der Speicherkarte sowie der Verlust der auf der Karte gespeicherten Daten verhindert werden.

So melden Sie die Speicherkarte ab:

- 1 Tippen Sie auf der Startbildschirm auf .
- 2 Tippen Sie auf **Einstellungen** > **Speicher** > **SD-Karte entnehmen.**

Formatieren der Speicherkarte

Sie können die Speicherkarte des Telefons formatieren, um z. B. Speicher freizugeben. Dabei werden sämtliche Daten auf der Karte gelöscht.

- ! Alle Daten auf der Speicherkarte werden beim Formatieren gelöscht. Sichern Sie alle gewünschten Daten, bevor Sie die Karte formatieren. Zum Sichern Ihrer Daten können Sie diese auf Ihren Computer kopieren. Weitere Informationen finden Sie im Kapitel *Das Telefon mit einem Computer verbinden* auf Seite 126.

So formatieren Sie die Speicherkarte:

- 1 Tippen Sie auf der Startbildschirm auf .
- 2 Tippen Sie auf **Einstellung.** > **Speicher** > **SD-Karte entnehmen.**
- 3 Nachdem Sie die Speicherkarte abgemeldet haben, tippen Sie auf **SD-Karte löschen.**

Verwenden des Headsets mit dem Telefon



- ! Um optimale Leistung zu erzielen, verwenden Sie das im Lieferumfang des Telefons enthaltene Zubehör oder anderes passendes Zubehör.

So verwenden Sie ein Headset:

- 1 Verbinden Sie das Headset mit Ihrem Telefon.
- 2 Um einen Anruf anzunehmen, drücken Sie die Rufannahmetaste.
- 3 Um den Anruf zu beenden, drücken Sie die Rufannahmetaste.

- ! Sie können ein Headset separat erwerben, falls es nicht mit dem Telefon geliefert wird.
- 💡 Beim Abspielen von Musik wird die Wiedergabe unterbrochen, wenn Sie einen Anruf annehmen. Die Wiedergabe wird nach Beendigung des Anrufs fortgesetzt.

Einstellungen für Internet und Nachrichtenfunktionen

Für den Versand von SMS und MMS sowie für den Zugriff auf das Internet benötigen Sie eine GPRS/UMTS-Mobilfunkdatenverbindung und die richtigen Einstellungen. Es gibt verschiedene Möglichkeiten, diese Einstellungen im Telefon vorzunehmen:

- Für die meisten Mobilfunknetzbetreiber sind die Einstellungen für Nachrichtenfunktionen und Internet im Telefon vorinstalliert. Sie können also sofort auf das Internet zugreifen und Nachrichten senden.
- In manchen Fällen erhalten Sie beim ersten Einschalten des Telefons die Gelegenheit, die Einstellungen für Internet und Nachrichtenfunktionen herunterzuladen. Sie können diese Einstellungen auch später über das Menü **Einstellung.** herunterladen.
- Sie können Internet- und Netzeinstellungen im Telefon jederzeit manuell hinzufügen oder ändern. Detaillierte Informationen zu den erforderlichen Einstellungen für Internet und Nachrichtenfunktionen erhalten Sie vom Netzbetreiber.





So laden Sie Einstellungen für Internet und Nachrichtenfunktionen herunter:

- 1 Tippen Sie auf der Startbildschirm auf .
- 2 Tippen Sie auf **Einstellung.** > **Xperia™** > **Intereinstellungen.**

So zeigen Sie den aktuellen Zugriffspunktnamen an:

- 1 Tippen Sie auf der Startbildschirm auf .
 - 2 Tippen Sie auf **Einstellung.** > **Drahtlos & Netzwerke** > **Mobilfunknetze.**
 - 3 Tippen Sie auf **Zugangspunkte.**
- ! Bei mehreren verfügbaren Verbindungen wird die aktive Netzwerkverbindung durch eine markierte Schaltfläche rechts gekennzeichnet.

So konfigurieren Sie die Einstellungen für den Zugriffspunktnamen manuell:

- 1 Tippen Sie auf der Startbildschirm auf .
 - 2 Tippen Sie auf **Einstellungen** > **Drahtlos & Netzwerke** > **Mobilfunknetze** > **Zugangspunkte.**
 - 3 Drücken Sie .
 - 4 Tippen Sie auf **Neuer APN.**
 - 5 Tippen Sie auf **Name**, und geben Sie den Namen ein, den das neue Netzwerkprofil erhalten soll.
 - 6 Tippen Sie auf **APN**, und geben Sie den Namen des Zugriffspunkts ein.
 - 7 Geben Sie alle sonstigen für Ihren Netzbetreiber erforderlichen Informationen ein.
 - 8 Drücken Sie , und tippen Sie auf **Speichern** .
- ! Genaue Informationen zu den erforderlichen Netzwerkeinstellungen erhalten Sie vom Netzbetreiber.

So setzen Sie die Standardinterneteneinstellungen zurück:

- 1 Tippen Sie auf der Startbildschirm auf .
- 2 Tippen Sie auf **Einstellung.** > **Drahtlos & Netzwerke** > **Mobilfunknetze.**
- 3 Tippen Sie auf **Zugangspunkte** und drücken Sie dann .
- 4 Tippen Sie auf **Zurück auf Standardeinst..**

Nutzungsinfo

Aus Qualitätsgründen sammelt Sony anonyme Fehlerberichte und statistische Daten über die Nutzung des Telefons. Keine der gesammelten Informationen umfasst persönliche Daten.

So erlauben Sie das Senden von Nutzungsdaten

- 1 Tippen Sie auf der Startbildschirm auf .
- 2 Tippen Sie auf **Einstellung.** > **Xperia™** > **Nutzungsinfos.**
- 3 Aktivieren Sie das Kontrollkästchen **Nutzungsinfos senden**, sofern es noch nicht markiert ist.
- 4 Tippen Sie auf **Zustimmen**, um das Senden von Nutzungsdaten zu erlauben.

Ausschalten von Datenübertragungen

Sie können alle Datenverbindungen des Telefons über 2G/3G-Netze deaktivieren, um das unerwünschte Herunterladen von Daten sowie Synchronisierungen zu verhindern. Detaillierte Informationen zu den Tarifen für Datenübertragungen im Rahmen Ihres Teilnehmerzugangs erhalten Sie ggf. vom Netzbetreiber.

-  Nach Ausschalten der Datenübertragung können Sie nach wie vor Wi-Fi®- und Bluetooth™-Verbindungen nutzen. Sie können auch MMS senden und empfangen.

So deaktivieren Sie alle Datenübertragungen:

- 1 Tippen Sie auf der Startbildschirm auf .
- 2 Tippen Sie auf **Einstellung.** > **Drahtlos & Netzwerke** > **Mobilfunknetze.**
- 3 Heben Sie die Markierung für das Kontrollkästchen **Daten aktiviert** auf.

Daten-Roaming

Abhängig von Ihrem Netzbetreiber können mobile 2G/3G-Datenverbindungen eventuell außerhalb Ihres Heimatnetzes hergestellt werden (Roaming). Für die Datenübertragung

fallen eventuell zusätzliche Kosten an. Weitere Informationen sind vom Netzbetreiber erhältlich.

- ! Einige Anwendungen verwenden möglicherweise ohne weitere Benachrichtigung die Internetverbindung in Ihrem Heimatnetz, zum Beispiel beim Senden von Such- und Synchronisierungsanforderungen. Für das Daten-Roaming können zusätzliche Gebühren anfallen. Setzen Sie sich mit dem Dienstanbieter in Verbindung.

So aktivieren Sie Daten-Roaming:

- 1 Tippen Sie auf der Startbildschirm auf .
- 2 Tippen Sie auf **Einstellung.** > **Drahtlos & Netzwerke** > **Mobilfunknetze.**
- 3 Markieren Sie das Kontrollkästchen **Daten-Roaming.**

- ! Es ist nicht möglich, Daten-Roaming bei deaktivierten Datenverbindungen zu aktivieren.

Mobilfunknetzeinstellungen

Ihr Telefon wechselt automatisch zwischen Mobilfunknetzen, je nachdem, welche Mobilfunknetze in einem bestimmten Bereich verfügbar sind. Sie können Ihr Telefon auch manuell so einstellen, dass es auf einen bestimmten Mobilfunknetztyp zugreift, wie zum Beispiel WCDMA oder GSM.

So wählen Sie einen Netzwerktyp:

- 1 Tippen Sie auf der Startbildschirm auf .
- 2 Tippen Sie auf **Einstellung.** > **Drahtlos & Netzwerke** > **Mobilfunknetze.**
- 3 Tippen Sie auf **Netzwerkmodus.**
- 4 Wählen Sie einen Netzwerktyp.

So wählen Sie manuell ein anderes Netz:

- 1 Tippen Sie auf der Startbildschirm auf .
- 2 Tippen Sie auf **Einstellung.** > **Drahtlos & Netzwerke** > **Mobilfunknetze** > **Netzbetreiber.**
- 3 Wenn ein Popup-Fenster angezeigt wird, tippen Sie auf **Suchmodus** > **Manuell.**
- 4 Wählen Sie ein Netz.

- ! Bei manueller Wahl eines Netzes sucht Ihr Telefon nicht nach anderen Netzen, auch wenn Sie sich außer Reichweite des manuell gewählten Netzes begeben.

So aktivieren Sie die automatische Netzwahl:



- 1 Tippen Sie auf der Startbildschirm auf .
- 2 Tippen Sie auf **Einstellung.** > **Drahtlos & Netzwerke** > **Mobilfunknetze** > **Netzbetreiber.**
- 3 Wenn ein Popup-Fenster angezeigt wird, tippen Sie auf **Suchmodus.**
- 4 Tippen Sie auf **Automatisch.**

Anrufen

Notrufe

Das Telefon unterstützt internationale Notrufnummern (z. B. 112 und 911). Diese Nummern können also normalerweise in allen Ländern für Notrufe genutzt werden, auch wenn keine SIM-Karte eingelegt ist. Voraussetzung ist nur, dass sich ein Netz in Reichweite befindet.

So tätigen Sie einen Notruf:

- 1 Tippen Sie auf der Startbildschirm auf .
 - 2 Tippen Sie auf **Telefon**.
 - 3 Geben Sie die Notrufnummer ein, und tippen Sie auf **Anruf**. Tippen Sie auf , um eine Ziffer zu löschen.
-  Wenn keine SIM-Karte eingelegt ist oder ausgehende Anrufe gesperrt wurden, können Sie Notrufe tätigen.



So tätigen Sie einen Notruf bei gesperrter SIM-Karte:

- 1 Tippen Sie auf **Notruf**.
- 2 Geben Sie die Notrufnummer ein, und tippen Sie auf **Anruf**. Tippen Sie auf , um eine Ziffer zu löschen.

Anrufverwaltung

Sie können einen Anruf tätigen, indem Sie eine Rufnummer manuell wählen, auf eine in der Kontaktliste Ihres Telefons gespeicherte Nummer tippen oder indem Sie auf die Rufnummer in Ihrer Anrufprotokoll-Ansicht tippen. Sie können auch die intelligente Wählfunktion verwenden, um schnell nach Rufnummern aus Ihrer Kontaktliste und Anrufprotokollen zu suchen.

So tätigen Sie einen Anruf durch die Wahl einer Rufnummer:

- 1 Tippen Sie auf der Startbildschirm auf .
- 2 Tippen Sie auf **Telefon**.
- 3 Geben Sie die Nummer des Empfängers ein, und tippen Sie auf **Anruf**. Tippen Sie auf , um eine Ziffer zu löschen.

So beenden Sie einen Anruf:



- Tippen Sie auf .

So tätigen Sie einen Auslandsanruf:

- 1 Tippen Sie auf der Startbildschirm auf .
- 2 Tippen Sie auf **Telefon**.
- 3 Berühren und halten Sie 0, bis ein Pluszeichen (+) angezeigt wird.
- 4 Geben Sie die Landeskennzahl, Ortsnetzkenzahl (ohne führende Null) und Rufnummer ein, und tippen Sie auf **Anruf**.

So nehmen Sie einen Anruf an:



- Ziehen Sie den  über den Bildschirm nach rechts.
-  Wenn Sie normale Kopfhörer ohne Mikrofon verwenden, müssen Sie die Kopfhörer vom Headset-Anschluss abziehen, um einen eingehenden Anruf zu beantworten.

So weisen Sie einen Anruf ab:

- Ziehen Sie  in den linken Bildschirmbereich.

So ändern Sie die Lautstärke des Lautsprechers während eines Anrufs:

- Drücken Sie die Lautstärketaste oben oder unten.

So schalten Sie den Lautsprecher während eines Anrufs ein:

- Tippen Sie auf .

So schalten Sie das Mikrofon während eines Anrufs stumm:

- Tippen Sie auf .

So aktivieren Sie den Bildschirm während eines Anrufs:

- Drücken Sie .



So geben Sie Nummern während eines Anrufs ein:

- 1 Tippen Sie während eines Anrufs auf . Ein Tastenfeld wird angezeigt.
- 2 Geben Sie die Nummern ein.

So schalten Sie den Klingelton für einen ankommenden Anruf stumm:

- Drücken Sie die Lautstärketaste, wenn ein Anruf eingeht.

Kürzliche Anrufe

Im Anrufprotokoll können Sie kürzlich unbeantwortete , empfangene  und gewählte  Anrufe anzeigen.

So zeigen Sie Ihre unbeantworteten Anrufe an:

- 1 Bei unbeantworteten Anrufen wird  in der Statusleiste angezeigt. Ziehen Sie die Statusleiste nach unten.
- 2 Tippen Sie auf **Entgangener Anruf**.

So rufen Sie eine Nummer aus Ihrem Anrufprotokoll an:

- 1 Tippen Sie auf dem Startbildschirm auf .
- 2 Tippen Sie auf **Telefon**. Das Anrufprotokoll wird im oberen Bildschirmbereich geöffnet.
- 3 Wenn Sie eine Nummer direkt anrufen möchten, tippen Sie auf die Nummer. Wenn Sie eine Nummer vor dem Anrufen bearbeiten möchten, berühren und halten Sie die gewünschte Nummer. Tippen Sie anschließend auf **Nummer vor Anruf bearbeiten**.

- ! Sie können eine Nummer auch anrufen, indem Sie auf  > **Rückruf** tippen.

So fügen Sie Ihren Kontakten eine Nummer aus dem Anrufprotokoll hinzu:

- 1 Tippen Sie auf dem Startbildschirm auf .
- 2 Tippen Sie auf **Telefon**. Das Anrufprotokoll wird im oberen Bildschirmbereich geöffnet.
- 3 Berühren und halten Sie die Nummer. Tippen Sie dann auf **Zu Kontakten hinzufügen**.
- 4 Tippen Sie auf den gewünschten Kontakt oder auf **Neuen Kontakt erstellen**.
- 5 Bearbeiten Sie die Kontaktdaten, und tippen Sie auf **Fertig**.

Mailbox

Wenn Ihr Teilnehmerzugang einen Mailbox-Dienst umfasst, können Anrufer eine Sprachnachricht hinterlassen, während Sie nicht in der Lage sind, Anrufe anzunehmen. Die Mailbox-Nummer ist normalerweise auf der SIM-Karte gespeichert. Ist dies nicht der Fall, erhalten Sie sie bei Ihrem Dienstanbieter. Sie können die Nummer dann manuell eingeben.

So geben Sie die Mailbox-Nummer ein:

- 1 Tippen Sie auf der Startbildschirm auf .
- 2 Tippen Sie auf **Einstellung.** > **Anrufeinstellungen** > **Mailbox-Einstellungen** > **Mailboxnummer.**
- 3 Geben Sie die Mailbox-Nummer ein.
- 4 Tippen Sie auf **OK.**

So rufen Sie den Mailboxdienst an:

- 1 Tippen Sie auf der Startbildschirm auf .
- 2 Tippen Sie auf **Telefon.**
- 3 Berühren und halten Sie die **1.**

Mehrere Anrufe

Falls Sie die Anklopf-Funktion aktiviert haben, können Sie mehrere Anrufe gleichzeitig führen. Bei aktivierter Funktion werden Sie mit einem Signalton auf einen weiteren eingehenden Anruf hingewiesen.

So aktivieren und deaktivieren Sie die Anklopffunktion:

- 1 Tippen Sie auf der Startbildschirm auf .
- 2 Tippen Sie auf **Einstellungen** > **Anrufeinstellungen** > **Zusätzliche Einstellungen.**
- 3 Um die Anklopffunktion zu aktivieren oder zu deaktivieren, tippen Sie auf **Anklopfen.**

So weisen Sie einen zweiten Anruf ab:

- Drücken Sie während eines Anrufs **Besetzt**, wenn Sie wiederholt Signaltöne hören.

So nehmen Sie einen weiteren Anruf an und beenden den aktiven Anruf:

- Tippen Sie während eines Anrufs auf **Anruf beenden und antworten**, wenn Sie wiederholt Signaltöne hören.

So nehmen Sie einen weiteren Anruf an und setzen den aktuellen Anruf auf Halteposition:

- Sobald Sie während eines Anrufs wiederholt Signaltöne hören, tippen Sie auf **Annehmen.**

So tätigen Sie einen zweiten Anruf:

- 1 Tippen Sie während eines Anrufs auf .
- 2 Geben Sie die Nummer des Empfängers ein, und tippen Sie auf .
- 3 Wenn der Empfänger antwortet, wird der erste Anruf auf Halteposition gesetzt.

- 💡 Dieselbe Vorgehensweise gilt für folgende Anrufe.

So wechseln Sie zwischen mehreren Anrufen:

- Tippen Sie auf die gewünschte Nummer oder den gewünschten Kontakt, um zu einem anderen Anruf zu wechseln und den aktuellen Anruf auf Halteposition zu setzen.





So beenden Sie den aktuellen Anruf und kehren zum nächsten Anruf auf Halteposition zurück:

- Tippen Sie auf .

Telefonkonferenzen

Eine Telefonkonferenz bzw. ein Gruppenanruf ermöglicht ein Telefongespräch mit zwei oder mehreren Personen.

So führen Sie eine Telefonkonferenz:

- 1 Tippen Sie während eines Anrufs auf .
 - 2 Wählen Sie die Nummer des zweiten Teilnehmers, und tippen Sie auf .
 - 3 Wenn der zweite Empfänger antwortet, wird der erste Anruf auf Halteposition gesetzt.
 - 4 Tippen Sie auf .
-  Wiederholen Sie die Schritte 1 bis 4, um weitere Teilnehmer hinzuzufügen.

So führen Sie ein privates Gespräch mit einem Teilnehmer einer Telefonkonferenz:

- 1 Tippen Sie während einer aktiven Telefonkonferenz auf die Taste, die der Anzahl der Teilnehmer entspricht. Wenn beispielsweise drei Teilnehmer an dem Gespräch beteiligt sind, tippen Sie auf **3 Teilnehmer**.
- 2 Tippen Sie auf den Namen des Teilnehmers, mit dem Sie privat sprechen möchten.
- 3 Wenn Sie das private Gespräch beenden und zur Telefonkonferenz zurückkehren möchten, tippen Sie auf .

So entfernen Sie einen Teilnehmer aus einer Telefonkonferenz:

- 1 Tippen Sie während einer aktiven Telefonkonferenz auf die Taste, die der Anzahl der Teilnehmer entspricht. Tippen Sie beispielsweise auf **3 Teilnehmer**, wenn es drei Teilnehmer gibt.
- 2 Tippen Sie neben dem Teilnehmer, den Sie entfernen möchten, auf .

So beenden Sie eine Telefonkonferenz:

- Tippen Sie während der Telefonkonferenz auf **Telefonkonferenz beenden**.

Anrufeinstellungen

Anrufe sperren

Sie können alle ein- und ausgehenden Anrufe oder einzelne Kategorien sperren. Wenn Sie die Anrufsperrung zum ersten Mal verwenden, müssen Sie Ihren PUK (Personal Unblocking Key) eingeben und ein neues Kennwort auswählen, um die Funktion zu aktivieren.

So sperren Sie ein- oder ausgehende Anrufe

- 1 Tippen Sie auf dem Startbildschirm auf .
- 2 Tippen Sie auf **Einstellung.** > **Anrufeinstellungen** > **Anrufsperrung**.
- 3 Wählen Sie eine Option.
- 4 Geben Sie das Kennwort ein, und tippen Sie auf **Aktivieren**.

Weiterleiten von Anrufen

Sie können Anrufe beispielsweise an eine andere Telefonnummer oder an einen Anrufbeantwortungsdienst weiterleiten.

So leiten Sie Anrufe weiter:

- 1 Tippen Sie auf dem Startbildschirm auf .
- 2 Tippen Sie auf **Einstellung.** > **Anrufeinstellungen** > **Rufweiterleitung**.
- 3 Wählen Sie eine Option.
- 4 Geben Sie die Nummer ein, an die Anrufe weitergeleitet werden sollen, und tippen Sie auf **Aktivieren**.

So schalten Sie die Rufweiterleitung aus:

- 1 Tippen Sie auf dem Startbildschirm auf .
- 2 Tippen Sie auf **Einstellung.** > **Anrufeinstellungen** > **Rufweiterleitung**.
- 3 Wählen Sie eine Option aus, und tippen Sie auf **Deaktivieren**.

Anzeigen oder Verbergen der Telefonnummer

Sie können auswählen, ob Ihre Telefonnummer auf Geräten Ihres Gesprächspartners angezeigt oder verborgen werden soll.

So zeigen Sie Ihre Rufnummer an oder blenden sie aus:

- 1 Tippen Sie auf dem Startbildschirm auf .
- 2 Tippen Sie auf **Einstellung.** > **Anrufeinstellungen** > **Zusätzliche Einstellungen** > **Anrufer-ID.**

Nummern für die feste Rufnummernwahl

Wenn Sie einen PIN2-Code von Ihrem Dienstanbieter erhalten haben, können Sie ausgehende Anrufe über eine Liste von Nummern für die feste Rufnummernwahl (FDN, Fixed Dialing Numbers) beschränken.

So aktivieren oder deaktivieren Sie die feste Rufnummernwahl:

- 1 Tippen Sie auf dem Startbildschirm auf .
- 2 Tippen Sie auf **Einstellung.** > **Anrufeinstellungen** > **Anrufbegrenzung.**
- 3 Tippen Sie auf **FDN aktivieren** oder **FDN deaktivieren.**
- 4 Geben Sie Ihre PIN2 ein, und tippen Sie auf **OK.**

So greifen Sie auf die Liste akzeptierter Gesprächspartner zu:

- 1 Tippen Sie auf dem Startbildschirm auf .
- 2 Tippen Sie auf **Einstellung.** > **Anrufeinstellungen** > **Anrufbegrenzung** > **Anrufbegrenzung.**

Kontakte

Verwenden Sie die Kontaktdatenanwendung, um alle Rufnummern, E-Mail-Adressen und andere Kontaktdaten zentral an einem Ort zu speichern und zu verwalten. Tippen Sie einfach auf einen Kontakt, um alle Kommunikationen zu diesem Kontakt in einer einfachen Übersicht anzuzeigen.

Sie können dem Telefon neue Kontaktdaten hinzufügen und diese mit den Kontaktdaten Ihres Google™-Kontos, Microsoft® Exchange ActiveSync®-Kontos oder anderen Konten mit unterstützter Synchronisierung synchronisieren. Die Kontaktdatenanwendung erstellt automatisch neue Einträge und hilft Ihnen beim Abgleichen von Daten wie E-Mail-Adressen mit bestehenden Einträgen. Sie können diesen Vorgang auch manuell durchführen. Weitere Informationen finden Sie auf der Website www.sonymobile.com/support.

Übertragung von Kontakten auf Ihr neues Telefon



Es gibt mehrere Möglichkeiten, Kontakte auf Ihr neues Telefon zu übertragen. Wählen Sie eine Übertragungsmethode, die am besten zu Ihrer Situation passt.

Übertragung von Kontaktdaten mithilfe eines PCs

Sie können mithilfe eines PCs Kontaktdaten von Telefonen unterschiedlicher Marken übertragen, darunter iPhone, Samsung, HTC und Nokia.

Sie benötigen:

- Einen internetfähigen Windows®-PC
 - Ein USB-Kabel für Ihr altes Telefon
 - Ein USB-Kabel für Ihr neues Android™-Telefon
 - Ihr altes Telefon
 - Ihr neues Android™-Telefon
- ! Wenn Sie nicht über alle oben genannten Dinge verfügen, gehen Sie auf www.sonymobile.com/support/contacts und erfahren Sie, welche anderen Möglichkeiten zum Übertragen Ihrer Kontaktdaten Sie haben.

PC Companion zum Übertragen von Kontakten verwenden

Wenn Sie Kontakte auf und von einem PC übertragen, verwenden Sie die PC Companion-Anwendung. Die Anwendung ist kostenlos, und die Installationsdateien sind bereits auf Ihrem Telefon gespeichert. PC Companion bietet eine Reihe von weiteren Funktionen wie Informationen zum Aktualisieren der Telefonsoftware.

So installieren Sie PC Companion:

- 1 **Neues Telefon:** Schalten Sie Ihr neues Android™-Telefon ein und verbinden Sie es mithilfe eines USB-Kabels mit einem PC.
- 2 **Neues Telefon:** Tippen Sie auf **Installier.**, um PC Companion auf dem PC zu installieren.
- 3 **Computer:** Wenn ein Popup-Fenster erscheint, wählen Sie *Run Startme.exe* aus. Klicken Sie im daraufhin angezeigten neuen Popup-Fenster auf *Install*, um die Installation zu starten. Befolgen Sie dann die Anweisungen, um die Installation abzuschließen.

So übertragen Sie mithilfe von PC Companion Kontakte auf Ihr neues Telefon

- 1 Achten Sie darauf, dass PC Companion auf Ihrem PC installiert ist.
- 2 Öffnen Sie das PC Companion-Programm auf dem PC, klicken Sie auf *Contacts Setup* und befolgen Sie die Anweisungen, um Ihre Kontakte zu übertragen.





Übertragung von Kontaktdaten mithilfe eines Apple® Mac®-Computers

Um nähere Informationen darüber zu erhalten, wie Sie mit einem Mac-Computer von Apple die Kontaktdaten von Ihrem alten Telefon übertragen, gehen Sie zu www.sonymobile.com/support/contacts.



Übertragung von Kontaktdaten mithilfe von Synchronisationskonten

Ihr Telefon arbeitet mit beliebigen Online-Synchronisationskonten wie Google Sync™, Microsoft® Exchange ActiveSync® oder Facebook™. Wenn Sie die Kontaktdaten auf Ihrem alten Telefon oder auf Ihrem Computer synchronisiert haben, können Sie Ihre Kontaktdaten über dieses Konto auf Ihr neues Telefon übertragen. Ausführlichere Informationen zur Synchronisierung erhalten Sie unter *Synchronisieren von Daten auf Ihrem Telefon* auf der Seite 75.



So synchronisieren Sie Ihre Telefonkontakte mit einem Synchronisierungskonto:

- 1 Tippen Sie auf dem Startbildschirm auf  und dann auf .
- 2 Drücken Sie , und tippen Sie auf **Einstellungen > Konten und Synchr..**
- 3 Um ein Synchronisierungskonto einzurichten, tippen Sie auf **Konto hinzufügen** und folgen Sie den Bildschirmanweisungen. Wenn Sie bereits ein Synchronisierungskonto eingerichtet haben und Sie eine Synchronisierung mit diesem Konto durchführen möchten, tippen Sie auf das Konto, drücken  und tippen dann auf **Jetzt synchronisieren**.

So importieren Sie Kontakte von einer SIM-Karte:

- 1 Tippen Sie auf dem Startbildschirm auf  und tippen Sie dann auf .
- 2 Drücken Sie , und tippen Sie anschließend auf **Kontakte imp. > SIM-Karte**.
- 3 Wenn Sie ein Synchronisierungskonto eingerichtet haben, können Sie die Kontakte der SIM-Karte unter diesem Konto hinzufügen. Als Alternative können Sie auch nur diese Kontakte im Telefon verwenden. Gehen Sie wie gewünscht vor.
- 4 Um einen einzelnen Kontakt zu importieren, tippen Sie auf den Kontakt. Um alle Kontakte zu importieren, tippen Sie auf **Alle importieren**.

So importieren Sie Kontakte von einer Speicherkarte:

- 1 Tippen Sie auf dem Startbildschirm auf  und dann auf .
- 2 Drücken Sie , und tippen Sie anschließend auf **Kontakte imp. > Speicherkarte**.
- 3 Wenn Sie ein Synchronisierungskonto eingerichtet haben, können Sie die importierten Speicherkartenkontakte unter diesem Konto hinzufügen. Als Alternative können Sie auch nur die importierten Kontakte im Telefon verwenden. Gehen Sie wie gewünscht vor.
- 4 Wenn mehr als eine vCard-Datei auf der Speicherkarte vorhanden ist, wird eine Liste der Gruppen von Kontakten auf dem Telefon mit dem zugehörigen Erstellungsdatum angezeigt. Wählen Sie die zu importierende Gruppe aus.

So empfangen Sie mit Bluetooth™ gesendete Kontaktdaten:

- 1 Vergewissern Sie sich, dass Sie die Bluetooth™-Funktion und -Sichtbarkeit Ihres Telefons aktiviert haben. Sie sind andernfalls nicht in der Lage, Daten von anderen Geräten zu empfangen.
- 2 Wenn Sie aufgefordert werden, dem Empfang der Datei zuzustimmen, tippen Sie auf **Akzeptieren**.
- 3 Ziehen Sie das Benachrichtigungsfenster nach unten, und tippen Sie auf die empfangene Datei, um die Kontaktdaten zu importieren.

So empfangen Sie Kontakte über einen Messaging-Dienst:

- 1 Öffnen Sie bei Erhalt einer neuen SMS, MMS oder E-Mail die Nachricht.
- 2 Die empfangenen Kontaktdaten werden als vCard-Anhang angezeigt. Tippen Sie auf die vCard-Datei bzw. berühren und halten Sie sie, um ein Menü zum Speichern der Kontaktdaten zu öffnen.

Bildschirm „Kontakte“ im Überblick



- 1 Hier zum Erstellen eines Kontakts tippen
- 2 Suchfeld für Kontakte
- 3 Kontakt berühren, um Details anzuzeigen
- 4 Alphabetische Liste für die Suche nach Kontakten
- 5 Auf Miniatur eines Kontakts tippen, um auf das Schnellkontaktmenü zuzugreifen
- 6 Verknüpfungsregisterkarten

Verwalten von Kontakten

Erstellen, bearbeiten und synchronisieren Sie Ihre Kontaktdaten in wenigen einfachen Schritten. Sie können in unterschiedlichen Konten gespeicherte Kontaktdaten auswählen und festlegen, wie diese in Ihrem Telefon angezeigt werden.



Wenn Sie Ihre Kontakte mit mehr als einem Konto synchronisieren, ist zur Vermeidung doppelter Einträge ein Zusammenführen der Kontakte im Telefon möglich.

- ! Manche Synchronisierungsdienste, z. B. soziale Netzwerkdienste, lassen die Bearbeitung von Kontaktdetails nicht zu.





So zeigen Sie Ihre Kontakte an:

- Tippen Sie auf dem Startbildschirm auf  und dann auf . Ihre Kontakte sind hier aufgeführt.



So wählen Sie, welche Kontakte in der Kontakteanwendung angezeigt werden:

- 1 Tippen Sie auf der Startbildschirm auf  und dann auf .
- 2 Drücken Sie , und tippen Sie anschließend auf **Filtern**.
- 3 Aktivieren bzw. deaktivieren Sie die gewünschten Optionen in der angezeigten Liste. Wenn Sie Ihre Kontakte mit einem Synchronisierungskonto synchronisiert haben, wird dieses Konto in der Liste angezeigt. Um die Liste verfügbarer Optionen zu erweitern, tippen Sie auf das Konto.
- 4 Tippen Sie auf **OK**, wenn Sie fertig sind.





So fügen Sie einen Kontakt hinzu:

- 1 Tippen Sie auf der Startbildschirm auf  und dann auf .
 - 2 Tippen Sie auf .
 - 3 Wenn Sie Ihre Kontakte mit mehr als einem Konto synchronisiert haben, wählen Sie das diesem Kontakt hinzuzufügende Konto oder tippen Sie auf **Telefonkontakt**, wenn Sie diesen Kontakt nur in Ihrem Telefon verwenden möchten.
 - 4 Geben Sie die gewünschten Daten des Kontakts ein oder wählen Sie sie aus.
 - 5 Tippen Sie auf **Fertig**, wenn Sie fertig sind.
-  Wenn Sie ein Pluszeichen und die Landesvorwahl vor der Telefonnummer eines Kontakts hinzufügen, können Sie die Nummer auch aus anderen Ländern anrufen.



So bearbeiten Sie einen Kontakt:

- 1 Tippen Sie auf der Startbildschirm auf  und dann auf .
- 2 Berühren und halten Sie den zu bearbeitenden Kontakt und tippen Sie dann auf **Kontakt bearbeiten**.
- 3 Bearbeiten Sie die gewünschten Daten. Tippen Sie auf **Fertig**, wenn Sie fertig sind.



So verknüpfen Sie ein Bild mit einem Kontakt:

- 1 Tippen Sie auf der Startbildschirm auf  und dann auf .
 - 2 Berühren und halten Sie den zu bearbeitenden Kontakt und tippen Sie dann auf **Kontakt bearbeiten**.
 - 3 Tippen Sie auf , und wählen Sie die gewünschte Methode zum Hinzufügen des Kontaktbilds.
 - 4 Wenn Sie das Bild hinzugefügt haben, tippen Sie auf **Fertig**.
-  Sie können einem Kontakt auch direkt aus der **Galerie**-Anwendung ein Bild hinzufügen.



So zeigen Sie Ihre gesamte Kommunikation mit einem Kontakt an:

- 1 Tippen Sie auf der Startbildschirm auf  und dann auf .
- 2 Tippen Sie auf den anzuzeigenden Kontakt.
- 3 Um die Kommunikation mit dem Kontakt über andere Medien anzuzeigen, tippen Sie auf oder streichen Sie durch die Filtersymbole unten auf dem Bildschirm.

So löschen Sie Kontakte:

- 1 Tippen Sie auf der Startbildschirm auf  und dann auf .
- 2 Drücken Sie , und tippen Sie anschließend auf **Kontakte löschen**.
- 3 Markieren Sie die Kontakte, die gelöscht werden sollen, oder tippen Sie auf **Alle markieren**, falls alle Kontakte gelöscht werden sollen.
- 4 Tippen Sie auf **Löschen > OK**.



So bearbeiten Sie Ihre eigenen Kontaktdaten:

- 1 Tippen Sie auf der Startbildschirm auf  und dann auf .
- 2 Berühren und halten Sie **Benutzer** oben in der Kontaktliste und tippen Sie dann auf **Kontakt bearbeiten**.
- 3 Geben Sie die neuen Daten ein, oder nehmen Sie die gewünschten Änderungen vor.
- 4 Tippen Sie auf **Fertig**, wenn Sie fertig sind.



Vermeiden doppelter Einträge in der Kontakteanwendung

Wenn Sie Kontakte mit einem neuen Konto synchronisieren oder Kontaktdaten anderweitig importieren, besteht die Möglichkeit doppelter Einträge in der Kontakteanwendung. In einem solchen Fall können Sie die doppelten Einträge zu einem Eintrag zusammenführen. Sollten Sie Einträge versehentlich zusammenführen, können Sie sie später wieder trennen.

So verknüpfen Sie Kontakte:

- 1 Tippen Sie auf der Startbildschirm auf  und dann auf .
- 2 Berühren und halten Sie den Kontakt, der mit einem anderen Kontakt verknüpft werden soll. Tippen Sie dann auf **Kontakt verknüpfen**.
- 3 Tippen Sie in der angezeigten Liste auf den Kontakt, dessen Daten mit dem ersten Kontakt zusammengeführt werden sollen, und tippen Sie zur Bestätigung auf **OK**. Die Daten des ersten Kontakts werden mit dem zweiten Kontakt zusammengeführt, und der erste Kontakt wird nicht länger in der Kontaktliste angezeigt.



So trennen Sie verknüpfte Kontakte:

- 1 Tippen Sie auf der Startbildschirm auf  und dann auf .
- 2 Berühren und halten Sie den verknüpften Kontakt, und tippen Sie dann auf **Kontakt bearbeiten**.
- 3 Tippen Sie auf **Kontaktlink: -**.
- 4 Tippen Sie auf **OK**.

Favoriten



Sie können einen Kontakt als Favoriten markieren. Über die Registerkarte **Favoriten** erhalten Sie schnellen Zugriff auf markierte Kontakte. Unter **Favoriten** finden Sie darüber hinaus eine Liste der Kontakte, mit denen Sie am häufigsten kommunizieren.

So markieren Sie einen Kontakt als Favoriten oder heben die Markierung auf:

- 1 Tippen Sie auf der Startbildschirm auf  und dann auf .
- 2 Tippen Sie auf den Kontakt, den Sie als Favoriten hinzufügen oder aus den Favoriten entfernen möchten.
- 3 Tippen Sie auf .

Kommunizieren mit Kontakten

So suchen Sie nach einem Kontakt:

- 1 Tippen Sie auf der Startbildschirm auf  und dann auf .
- 2 Geben Sie die ersten Buchstaben des Namens des Kontakts im Feld **Suchen** ein. Es werden alle Kontakte angezeigt, die mit diesen Buchstaben beginnen.



Das Schnellkontaktmenü

Tippen Sie auf die Miniatur eines Kontakts, um die Optionen für eine schnelle Verbindung zu diesem Kontakt anzuzeigen. Zu diesen Optionen gehören Kontakt anrufen, SMS oder MMS senden, und Chat mit der Google Talk™-Anwendung beginnen.



- ! Damit eine Anwendung als Option im Schnellkontaktmenü angezeigt wird, müssen Sie ggf. die Anwendung in Ihrem Telefon einrichten und bei der Anwendung angemeldet sein. Beispielsweise müssen Sie die Gmail™ -Anwendung starten und Ihre Anmeldedaten eingeben, bevor Sie Gmail™ im Schnellkontaktmenü verwenden können.

Übertragen von Kontakten



So senden Sie Ihre Visitenkarte:

- 1 Tippen Sie auf der Startbildschirm auf  und dann auf .
- 2 Tippen Sie auf **Benutzer**.
- 3 Drücken Sie , und tippen Sie anschließend auf **Kontakt senden** > **OK**.
- 4 Wählen Sie eine verfügbare Übertragungsmethode, und befolgen Sie die Anweisungen auf dem Bildschirm.

So senden Sie einen Kontakt:

- 1 Tippen Sie auf der Startbildschirm auf  und dann auf .
- 2 Tippen Sie auf den Kontakt, dessen Daten gesendet werden sollen.
- 3 Drücken Sie , und tippen Sie anschließend auf **Kontakt senden** > **OK**.
- 4 Wählen Sie eine verfügbare Übertragungsmethode, und befolgen Sie die Anweisungen auf dem Bildschirm.



So senden Sie mehrere Kontakte gleichzeitig:

- 1 Tippen Sie auf der Startbildschirm auf  und dann auf .
- 2 Drücken Sie , und tippen Sie anschließend auf **Kontakte senden**.
- 3 Markieren Sie die zu sendenden Kontakte, oder wählen Sie alle Kontakte aus, um diese zu senden.
- 4 Tippen Sie auf **Senden**, und bestätigen Sie mit **OK**.
- 5 Wählen Sie eine verfügbare Übertragungsmethode, und befolgen Sie die Anweisungen auf dem Bildschirm.



Sicherung von Kontakten

Sie können Ihre Kontakte mit einer Speicherkarte, einer SIM-Karte oder einem Online-Synchronisierungstool wie Microsoft® Exchange ActiveSync® sichern.

So exportieren Sie alle Kontaktdaten auf die Speicherkarte:

- 1 Tippen Sie auf der Startbildschirm auf  und dann auf .
- 2 Drücken Sie , und tippen Sie anschließend auf **Kontakte sich.** > **Speicherkarte**.
- 3 Tippen Sie auf **OK**.

So exportieren Sie Kontakte auf die SIM-Karte:

- 1 Tippen Sie auf der Startbildschirm auf  und dann auf .
 - 2 Drücken Sie , und tippen Sie auf **Kontakte sich.** > **SIM-Karte**.
 - 3 Markieren Sie die Kontakte, die exportiert werden sollen, oder tippen Sie auf **Alle markieren**, falls alle Kontakte exportiert werden sollen.
 - 4 Tippen Sie auf **Sichern**.
 - 5 Wählen Sie **Kontakte hinzufügen**, wenn Sie die Kontakte vorhandenen Kontakten auf der SIM-Karte hinzufügen möchten. Wählen Sie **Alle Kontakte ersetzen**, wenn Sie die vorhandenen Kontakte auf der SIM-Karte ersetzen möchten.
- ! Wenn Sie Kontakte auf die SIM-Karte exportieren, werden eventuell nicht alle Informationen exportiert. Der Grund besteht in der beschränkten Speicherkapazität von SIM-Karten.

Nachrichtenfunktionen

Verwenden von SMS und MMS

Über den SMS (Short Message Service) können Sie mit Ihrem Telefon Textnachrichten senden und empfangen. Wenn Ihr Teilnehmerzugang MMS (Multimedia Messaging Service) umfasst, können Sie auch Nachrichten mit Mediendateien wie Bildern und Videos senden und empfangen. Die Anzahl der in einer einzigen Textnachricht zulässigen Zeichen variiert ja nach Betreiber und der von Ihnen verwendeten Sprache. Wenn Sie die zulässige Zeichenanzahl überschritten haben, werden Ihre einzelnen Nachrichten miteinander verbunden und als eine Nachricht versendet. Beim Versenden von SMS fallen Gebühren an. Wenn Sie Nachrichten anzeigen, werden diese in Konversationsform dargestellt, d. h., alle Nachrichten von und an eine bestimmte Person werden zusammen gruppiert.

- ! Um eine MMS zu senden, müssen im Telefon die richtigen MMS-Einstellungen eingerichtet sein. Weitere Informationen finden Sie im Abschnitt *Einstellungen für Internet und Nachrichtenfunktionen* auf Seite 36.

So erstellen und senden Sie eine Nachricht:

- 1 Tippen Sie auf der Startbildschirm auf und dann auf .
- 2 Tippen Sie auf .
- 3 Zum Hinzufügen eines Empfängers tippen Sie auf , suchen Sie das Kontrollkästchen neben dem Empfängernamen und markieren Sie es. Zum Hinzufügen von mehr als einem Empfänger markieren Sie die Kontrollkästchen zu den gewünschten Empfängern. Sie können auch die vollständige Nummer manuell in das Suchfeld eingeben und dann auf **Hinzufüg.** tippen.
- 4 Tippen Sie auf **Fertig**, wenn Sie mit dem Hinzufügen von Empfängern fertig sind.
- 5 Tippen Sie auf **Nachricht schreiben**, und geben Sie Ihren Nachrichtentext ein.
- 6 Wenn Sie eine Mediendatei hinzufügen möchten, tippen Sie auf und wählen Sie eine Option.
- 7 Tippen Sie auf **Senden**, um die Nachricht zu senden.

- 💡 Wenn Sie eine Nachricht vor dem Senden verlassen, wird sie als Entwurf gespeichert. Die Konversation wird mit dem Wort **Entwurf**: gekennzeichnet.

So zeigen Sie eine empfangene Nachricht an:

- 1 Tippen Sie auf der Startbildschirm auf und dann auf .
- 2 Tippen Sie auf die gewünschte Konversation.
- 3 Wenn die Nachricht noch nicht heruntergeladen wurde, tippen Sie auf die Nachricht und halten Sie sie. Tippen Sie anschließend auf **Nachricht herunterladen**.

- 💡 Sie können Nachrichten aus der Statusleiste anzeigen, wenn hier angezeigt wird. Ziehen Sie die Leiste nach unten und tippen Sie auf die Nachricht.



So beantworten Sie eine Nachricht:

- 1 Tippen Sie auf der Startbildschirm auf und dann auf .
- 2 Tippen Sie auf die Konversation, die die Nachricht enthält.
- 3 Geben Sie Ihre Antwort ein, und tippen Sie auf **Senden**.



So leiten Sie eine Nachricht weiter:

- 1 Tippen Sie auf der Startbildschirm auf und dann auf .
- 2 Tippen Sie auf die Konversation, die die Nachricht, enthält, die Sie weiterleiten möchten.
- 3 Berühren und halten Sie die weiterzuleitende Nachricht, und tippen Sie dann auf **Nachricht weiterleiten**.
- 4 Wählen Sie einen Empfänger aus der Liste, oder tippen Sie auf , um einen nicht in der Liste enthaltenden Empfänger hinzuzufügen.
- 5 Bearbeiten Sie die Nachricht, und tippen Sie auf **Senden**.





So löschen Sie eine Nachricht:

- 1 Tippen Sie auf der Startbildschirm auf  und dann auf .
- 2 Tippen Sie auf die Konversation, die die zu löschende Nachricht enthält.
- 3 Berühren und halten Sie die zu löschende Nachricht, und tippen Sie dann auf **Nachricht löschen** > **Ja**.



So löschen Sie Konversationen:

- 1 Tippen Sie auf der Startbildschirm auf  und dann auf .
- 2 Drücken Sie , und tippen Sie anschließend auf **Mehrere löschen**.
- 3 Aktivieren Sie die Kontrollkästchen der zu löschenden Konversationen, und tippen Sie auf **Löschen**.



So speichern Sie die Nummer des Absenders einer Nachricht:

- 1 Tippen Sie auf der Startbildschirm auf  und dann auf .
- 2 Tippen Sie auf eine Konversation.
- 3 Drücken Sie , und tippen Sie anschließend auf **Zu Kontakte hinzufügen**.
- 4 Wenn Sie die Nummer einem bestehenden Kontakt hinzufügen möchten, wählen Sie den gewünschten Kontakt. Sie können alternativ auf  tippen, wenn Sie einen neuen Kontakt erstellen möchten.
- 5 Wählen Sie das Konto, in dem Sie den Kontakt speichern möchten.
- 6 Bearbeiten Sie die Kontaktdaten, und tippen Sie auf **Fertig**.





So rufen Sie den Absender einer Nachricht an:

- 1 Tippen Sie auf der Startbildschirm auf  und dann auf .
- 2 Tippen Sie auf eine Konversation.
- 3 Tippen Sie am oberen Bildschirmrand auf den Namen oder die Nummer des Empfängers, wählen Sie dann den Namen oder die Nummer des Empfängers aus der angezeigten Liste aus.
- 4 Wenn der Empfänger in Ihren Kontaktdaten gespeichert ist, tippen Sie auf die Rufnummer, die Sie anrufen möchten. Wenn Sie den Empfänger nicht in Ihren Kontakten gespeichert haben, tippen Sie auf .



So speichern Sie in einer empfangenen Nachricht enthaltene Dateien:

- 1 Tippen Sie auf der Startbildschirm auf  und dann auf .
- 2 Tippen Sie auf die Konversation, die Sie öffnen möchten.
- 3 Wenn die Nachricht noch nicht heruntergeladen wurde, tippen Sie auf die Nachricht und halten Sie sie. Tippen Sie anschließend auf **Nachricht herunterladen**.
- 4 Berühren und halten Sie die zu speichernde Datei. Wählen Sie dann die gewünschte Option.





So markieren Sie eine Nachricht mit einem Stern-Symbol:

- 1 Tippen Sie auf der Startbildschirm auf  und dann auf .
- 2 Tippen Sie auf die Konversation, die Sie öffnen möchten.
- 3 Tippen Sie in der Nachricht, die Sie mit einem Stern markieren möchten, auf .
- 4 Tippen Sie auf , um das Stern-Symbol von einer Nachricht zu entfernen.

So zeigen Sie mit Sternen versehene Nachrichten an:



- 1 Tippen Sie auf der Startbildschirm auf  und dann auf .
- 2 Drücken Sie , und tippen Sie anschließend auf **Nachrichten mit Stern**.
- 3 Die mit Sternen versehenen Nachrichten werden in einer Liste angezeigt.

So suchen Sie nach Nachrichten:



- 1 Tippen Sie auf der Startbildschirm auf  und dann auf .
- 2 Drücken Sie , und tippen Sie anschließend auf **Suchen**.
- 3 Tippen Sie auf **In SMS/MMS suchen**.
- 4 Geben Sie Ihre Suchbegriffe ein, und tippen Sie dann auf .

SMS- und MMS-Optionen



So ändern Sie die Benachrichtigungseinstellungen:

- 1 Tippen Sie auf der Startbildschirm auf  und dann auf .
- 2 Drücken Sie , und tippen Sie anschließend auf **Einstellungen**.
- 3 Tippen Sie auf **Benachrichtigungston** und wählen Sie eine Option aus, um einen Benachrichtigungston einzustellen.
- 4 Für weitere Benachrichtigungseinstellungen aktivieren oder deaktivieren Sie die entsprechenden Kontrollkästchen.

So ändern Sie die Einstellungen der Zustellmeldungen für ausgehende Nachrichten:

- 1 Tippen Sie auf der Startbildschirm auf  und dann auf .
- 2 Drücken Sie , und tippen Sie anschließend auf **Einstellungen**.
- 3 Tippen Sie auf **Zustellmeldung**, um die Zustellmeldungen zu aktivieren oder zu deaktivieren.

So zeigen Sie auf der SIM-Karte gespeicherte Nachrichten an:

- 1 Tippen Sie auf der Startbildschirm auf  und dann auf .
- 2 Drücken Sie , und tippen Sie anschließend auf **Einstellungen** > **SIM-Nachrichten**.

E-Mail

Mit der E-Mail-Anwendung des Telefons können Sie über Ihr normales E-Mail-Konto oder Ihr Firmen-E-Mail-Konto E-Mails senden und empfangen. oder beide Konten E-Mails senden und empfangen. Ihr Telefon ist in der Lage, mehrere E-Mail-Konten gleichzeitig zu verarbeiten. Sie können diese Konten so einrichten, dass sie über einen gemeinsamen Posteingang oder verschiedene Posteingänge geführt werden. Beachten Sie, dass der Zugriff auf E-Mails in Ihrem Gmail™ -Konto sowohl über die E-Mail- als auch die Gmail™ -Anwendungen möglich ist.

- ☛ Damit die oben beschriebene Funktion verwendet werden kann, müssen Ihre geschäftlichen Microsoft® Outlook®-E-Mails auf einem Microsoft® Exchange-Server gespeichert werden. Weitere Informationen finden Sie im Abschnitt *Synchronisieren von geschäftlichen E-Mails, Kalendereinträgen und Kontakten* auf Seite 76.









So richten Sie ein E-Mail-Konto im Telefon ein:

- 1 Tippen Sie auf dem Startbildschirm auf .
- 2 Tippen Sie auf **E-Mail**.
- 3 Geben Sie die E-Mail-Adresse und das Kennwort ein, und tippen Sie auf **Weiter**.
- 4 Ist ein automatischer Download der Einstellungen für das E-Mail-Konto nicht möglich, schließen das Setup manuell ab. Wenden Sie sich für weitere Einstellungen gegebenenfalls an Ihren E-Mail-Netzbetreiber. Bei Firmen-E-Mail-Einstellungen auf Ihrem Telefon, wählen Sie **Exchange Active Sync** als Kontotyp.
- 5 Wenn Sie dazu aufgefordert werden, geben Sie für eine leichtere Identifizierung einen Namen für Ihr E-Mail-Konto ein. Es wird der gleiche Name in den über dieses Konto versendeten E-Mails angezeigt. Tippen Sie auf **Fertig**, wenn Sie fertig sind.



- ☛ Es ist möglich, mehr als ein E-Mail-Konto einzurichten. Weitere Informationen finden Sie im Abschnitt *So fügen Sie ein weiteres E-Mail-Konto auf dem Telefon hinzu*: auf Seite 56.

Verwenden von E-Mail

So erstellen und senden Sie eine E-Mail:

- 1 Tippen Sie auf dem Startbildschirm auf  und dann auf **E-Mail**.
- 2 Wenn Sie mehrere E-Mail-Konten haben, tippen Sie auf das Konto, von dem aus Sie die Nachricht senden möchten. Tippen Sie dann auf .
- 3 Tippen Sie auf **An**, und beginnen Sie mit der Eingabe der Empfängeradresse. Übereinstimmungen werden in einer dynamischen Liste angezeigt. Tippen Sie auf die entsprechende Übereinstimmung, oder fahren Sie fort und geben Sie die vollständige E-Mail-Adresse ein. Um weitere Empfänger hinzuzufügen, geben Sie einen anderen, durch ein Komma (,) oder ein Semikolon (;) getrennten Namen ein. Tippen Sie auf , um einen Empfänger zu löschen.
- 4 Um eine in Ihren Kontaktdaten gespeicherte E-Mail-Adresse auszuwählen, tippen Sie auf . Suchen und aktivieren Sie das Kontrollkästchen neben dem Empfängerfeld. Zum Hinzufügen von mehr als einem Empfänger markieren Sie die Kontrollkästchen zu den gewünschten Empfängern. Tippen Sie auf **Fertig**, wenn Sie fertig sind.
- 5 Tippen Sie auf **Betreff**, und geben Sie den Betreff der E-Mail ein.
- 6 Tippen Sie auf , um eine Datei anzuhängen. Wählen Sie den Dateityp, und tippen Sie dann in der angezeigten Liste auf die anzuhängende Datei.
- 7 Geben Sie im Nachrichtentext Ihren Nachrichtentext ein.
- 8 Um eine Prioritätsstufe festzulegen, drücken Sie , tippen Sie dann auf **Priorität festleg.** und wählen Sie eine Option aus.
- 9 Zum Hinzufügen von Cc-/Bcc-Feldern drücken Sie , tippen Sie dann auf **"Cc"/"Bcc" hinzufügen**.
- 10 Tippen Sie auf , um die E-Mail zu senden.



So empfangen Sie E-Mail-Nachrichten:

- 1 Tippen Sie auf der Startbildschirm auf .
 - 2 Tippen Sie auf **E-Mail**.
 - 3 Wenn Sie mehrere E-Mail-Konten haben, tippen Sie auf das Konto, für das Sie neue Nachrichten abrufen möchten. Wenn Sie Nachrichten für alle E-Mail-Konten gleichzeitig abrufen möchten, tippen Sie auf **Kombinierter Posteingang**.
 - 4 Drücken Sie , und tippen Sie dann auf **Aktualisieren**, um neue Nachrichten herunterzuladen.
-  Wenn Sie ein geschäftliches E-Mail-Konto auf dem Telefon eingerichtet haben, können Sie die Abrufhäufigkeit für E-Mails auf **Automatisch (Push)** setzen.





So lesen Sie Ihre E-Mail-Nachrichten:

- 1 Tippen Sie auf der Startbildschirm auf .
- 2 Tippen Sie auf **E-Mail**.
- 3 Wenn Sie mehrere E-Mail-Konten haben, tippen Sie auf das abzurufende Konto. Wenn Sie Nachrichten für alle E-Mail-Konten gleichzeitig abrufen möchten, tippen Sie auf **Kombinierter Posteingang**.
- 4 Blättern Sie im E-Mail-Posteingang nach oben oder unten, und tippen Sie auf die anzuzeigende E-Mail.



So verwenden Sie das E-Mail-Vorschauenfenster:

- 1 Tippen Sie auf der Startbildschirm auf  und dann auf **E-Mail**.
 - 2 Wenn Sie mehrere E-Mail-Konten haben, tippen Sie auf das abzurufende Konto.
 - 3 Drücken Sie , und tippen Sie anschließend auf **Mehr > Vorschauenfenster > Querformat**.
 - 4 Halten Sie das Telefon horizontal. Das E-Mail-Vorschauenfenster wird angezeigt.
 - 5 Blättern Sie im E-Mail-Posteingang nach oben oder unten, und tippen Sie auf die anzuzeigende E-Mail. Die E-Mail wird im Vorschauenfenster geöffnet. Für weiterführende Informationen zu E-Mails, tippen Sie auf den nach unten gerichteten Pfeil neben dem Namen des Absenders. Drücken Sie im Haupttextfeld zum Verkleinern oder Vergrößern zwei Finger zusammen oder ziehen Sie diese auseinander.
 - 6 Um die E-Mail als Vollbild anzuzeigen, ziehen Sie den Fensterteiler (zwischen der E-Mail-Liste und dem E-Mail-Text) dementsprechend. Verwenden Sie im Vollbildformat die nach oben und unten weisenden Pfeile oben auf dem Bildschirm, um die nächste oder vorherige Nachricht anzuzeigen.
 - 7 Um zum Posteingang zurückzukehren, ziehen Sie den Fensterteiler dementsprechend.
-  Halten Sie Ihr Telefon senkrecht oder ändern Sie die Vorschauenfenster-Einstellungen, um den Vorschaubereich auszublenden.

So ändern Sie die Einstellungen des E-Mail-Vorschauenfensters:

- 1 Tippen Sie auf der Startbildschirm auf  und dann auf **E-Mail**.
 - 2 Wenn Sie mehrere E-Mail-Konten haben, tippen Sie auf das abzurufende Konto.
 - 3 Drücken Sie , tippen Sie auf **Mehr > Vorschauenfenster**, und wählen Sie eine Option.
-  Um die Einstellungen des E-Mail-Vorschauenfensters zu ändern, wenn Sie den gemeinsamen Posteingang verwenden, drücken Sie . Tippen Sie anschließend auf **Vorschauenfenster**, und wählen Sie eine Option.

So zeigen Sie einen E-Mail-Anhang an:

- 1 Tippen Sie auf der Startbildschirm auf .
- 2 Tippen Sie auf **E-Mail**.
- 3 Tippen Sie auf die gewünschte Nachricht in Ihrem E-Mail-Posteingang. E-Mails mit Anhängen sind mit einem  gekennzeichnet.
- 4 Tippen Sie auf den nach unten gerichteten Pfeil neben dem Namen des Absenders, tippen Sie auf einen Anhang und wählen Sie **Öffnen** oder **Speichern** aus.



So speichern Sie die E-Mail-Adresse eines Absenders in den Kontakten:

- 1 Tippen Sie auf der Startbildschirm auf .
- 2 Tippen Sie auf **E-Mail**.
- 3 Tippen Sie auf die gewünschte Nachricht in Ihrem E-Mail-Posteingang.
- 4 Tippen Sie oben auf dem Bildschirm auf den Namen des Absenders.
- 5 Tippen Sie auf **OK**, wenn Sie aufgefordert werden, den Namen Ihren Kontakten hinzuzufügen.
- 6 Wählen Sie einen bestehenden Kontakt, oder tippen Sie auf **Neuen Kontakt erstellen**, wenn Sie einen neuen Kontakt erstellen möchten.
- 7 Bearbeiten Sie die Kontaktdaten, und tippen Sie auf **Fertig**.

So beantworten Sie eine E-Mail:

- 1 Tippen Sie auf der Startbildschirm auf .
- 2 Tippen Sie auf **E-Mail**.
- 3 Berühren und halten Sie in Ihrem E-Mail-Posteingang die zu beantwortende Nachricht.
- 4 Tippen Sie auf **Antworten** oder **Allen antworten**.
- 5 Geben Sie Ihre Antwort ein, und tippen Sie dann auf .



So leiten Sie eine E-Mail weiter:

- 1 Tippen Sie auf der Startbildschirm auf .
- 2 Tippen Sie auf **E-Mail**.
- 3 Berühren und halten Sie in Ihrem E-Mail-Posteingang die weiterzuleitende Nachricht.
- 4 Tippen Sie auf **Weiterleiten**.
- 5 Tippen Sie auf **An**, und geben Sie die Empfängeradresse ein. Oder tippen Sie auf , um einen Empfänger aus Ihren Kontaktdaten auszuwählen.
- 6 Geben Sie Ihre Nachricht ein, und tippen Sie dann auf .





So löschen Sie eine E-Mail:

- 1 Tippen Sie auf der Startbildschirm auf .
- 2 Tippen Sie auf **E-Mail**.
- 3 Berühren und halten Sie im E-Mail-Posteingang die zu löschende Nachricht, und tippen Sie anschließend auf **Löschen**.

So sortieren Sie Ihre E-Mails:

- 1 Tippen Sie auf der Startbildschirm auf .
- 2 Tippen Sie auf **E-Mail**.
- 3 Wenn Sie mehrere E-Mail-Konten haben, tippen Sie auf das Konto, für das Sie neue Nachrichten abrufen möchten. Wenn Sie Nachrichten für alle E-Mail-Konten gleichzeitig abrufen möchten, tippen Sie auf **Kombinierter Posteingang**.
- 4 Drücken Sie , und tippen Sie anschließend auf **Sortieren**.
- 5 Wählen Sie eine Sortieroption aus.

So suchen Sie nach E-Mails:

- 1 Tippen Sie auf der Startbildschirm auf . Tippen Sie dann auf **E-Mail**.
- 2 Wenn Sie mehrere E-Mail-Konten haben und nur ein Konto nachsehen möchten, tippen Sie auf den Kontonamen. Drücken Sie , und tippen Sie anschließend auf **Suchen**.
- 3 Tippen Sie auf **Suchen**, geben Sie ein Suchwort ein, und tippen Sie anschließend auf .
- 4 Das Suchergebnis wird in einer nach Datum sortierten Liste angezeigt. Tippen Sie auf die zu öffnende E-Mail.
- 5 Um Suchoptionen zu ändern, tippen Sie auf  und wählen Sie eine andere Option.

So verwalten Sie E-Mails in Gruppen:

- 1 Tippen Sie auf der Startbildschirm auf und dann auf **E-Mail**.
 - 2 Wenn Sie mehrere E-Mail-Konten haben, tippen Sie auf das Konto, für das Sie neue Nachrichten abrufen möchten. Wenn Sie Nachrichten für alle E-Mail-Konten gleichzeitig abrufen möchten, tippen Sie auf **Kombinierter Posteingang**.
 - 3 Drücken Sie und tippen Sie anschließend auf **Mehr. markieren**.
 - 4 Aktivieren Sie die Kontrollkästchen für die E-Mails, die Sie gerne auswählen möchten.
 - 5 Wenn Sie fertig sind, tippen Sie auf eines der Symbole am unteren Bildschirm, um bspw. die ausgewählten E-Mails zu löschen. Sie können diese als gelesen oder ungelesen kennzeichnen. Drücken Sie für weitere Optionen .
- Sie können in einem Exchange Active Sync-Konto auch auf tippen, um ausgewählte E-Mails in einen anderen Ordner zu verschieben.

So zeigen Sie alle Ordner für ein E-Mail-Konto an:

- 1 Tippen Sie auf der Startbildschirm auf . Tippen Sie dann auf **E-Mail**.
- 2 Wenn Sie mehrere E-Mail-Konten haben, tippen Sie auf das abzurufende Konto.
- 3 Drücken Sie , tippen Sie dann auf **Ordner**, um alle Ordner dieses Kontos anzuzeigen.

So ändern Sie die Abrufhäufigkeit für den Posteingang:

- 1 Tippen Sie auf der Startbildschirm auf .
- 2 Tippen Sie auf **E-Mail**.
- 3 Wenn Sie mehrere E-Mail-Konten haben, tippen und halten Sie das anzupassende Konto und tippen Sie anschließend auf **Kontoeinstellungen**. Wenn Sie den Posteingang eines Kontos anzeigen, drücken Sie und tippen Sie anschließend auf **Mehr > Kontoeinstellungen**.
- 4 Tippen Sie auf **Häufigkeit des E-Mail-Abrufs**, und wählen Sie eine Option.

So legen Sie eine automatische Abwesenheitsnotiz in einem Exchange Active Sync-Konto fest:



- 1 Tippen Sie auf der Startbildschirm auf und dann auf **E-Mail**.
- 2 Wenn Sie mehrere E-Mail-Konten haben, tippen und halten Sie das gewünschte EAS (Exchange Active Sync)-Konto, wählen Sie dann **Kontoeinstellungen > Abwesend**.
- 3 Aktivieren Sie das Kontrollkästchen **Abwesend**.
- 4 Markieren Sie gegebenenfalls das Kontrollkästchen **Zeitbereich festlegen**, und legen Sie den Zeitraum für die automatisch generierte Antwort fest.
- 5 Geben Sie Ihre Abwesenheitsnotiz in das Textfeld ein.
- 6 Tippen Sie zum Bestätigen auf **OK**.

Verwenden von E-Mail-Konten



So fügen Sie ein weiteres E-Mail-Konto auf dem Telefon hinzu:

- 1 Tippen Sie auf der Startbildschirm auf .
- 2 Tippen Sie auf **E-Mail**.
- 3 Wenn Sie mehr als ein Konto auf Ihrem Telefon eingerichtet haben, erscheinen alle Konten in einer Liste. Wenn Sie nur ein E-Mail-Konto im Telefon eingerichtet haben, drücken Sie und tippen anschließend auf **Mehr > Konten**.
- 4 Drücken Sie , und tippen Sie anschließend auf **Konto hinzufügen**.
- 5 Geben Sie die E-Mail-Adresse und das Kennwort ein, und tippen Sie auf **Weiter**. Ist ein automatischer Download der Einstellungen für das E-Mail-Konto nicht möglich, schließen das Setup manuell ab.
- 6 Wenn Sie dazu aufgefordert werden, geben Sie für eine leichtere Identifizierung einen Namen für Ihr E-Mail-Konto ein. Es wird der gleiche Name in den über dieses Konto versendeten E-Mails angezeigt.
- 7 Tippen Sie auf **Fertig**, wenn Sie fertig sind.

So definieren Sie ein E-Mail-Konto als Standardkonto:

- 1 Tippen Sie auf der Startbildschirm auf .
 - 2 Tippen Sie auf **E-Mail**.
 - 3 Tippen Sie auf das Konto, das Sie zum Verfassen und Senden von E-Mails als Standardkonto verwenden möchten. Tippen Sie dann auf **Kontoeinstellungen**.
 - 4 Aktivieren Sie das Kontrollkästchen **Standardkonto**.
-  Wenn Sie nur über ein E-Mail-Konto verfügen, ist dieses Konto automatisch Ihr Standardkonto.

So löschen Sie ein E-Mail-Konto vom Telefon:



- 1 Tippen Sie auf der Startbildschirm auf .
- 2 Tippen Sie auf **E-Mail**.
- 3 Wenn Sie über mehrere E-Mail-Konten auf Ihrem Telefon verfügen, fahren Sie mit Schritt 4 fort. Wenn Sie lediglich über ein E-Mail-Konto verfügen, drücken Sie  und tippen dann auf **Mehr > Konten**.
- 4 Berühren und halten Sie das zu entfernende Konto, und tippen Sie dann auf **Konto löschen > OK**.

Gmail™ und andere Google™-Dienste

Wenn Sie über ein Google™-Konto verfügen, können Sie die Anwendung Gmail™ Ihres Telefons zum Lesen, Schreiben und Verwalten von E-Mail-Nachrichten verwenden. Nach der Einrichtung Ihres Google™-Kontos für das Telefon ist es ebenfalls möglich, mit Freunden über die Anwendung Google Talk™ zu chatten, die Kalenderanwendung Ihres Telefons mit Google Calendar™ zu synchronisieren und Anwendungen und Spiele aus Google Play™ herunterzuladen.

-  Die in diesem Kapitel beschriebenen Dienste und Funktionen werden nicht in allen Ländern oder Regionen oder von allen Netzen und/oder Diensteanbietern unterstützt.

So richten Sie ein Google™-Konto im Telefon ein:

- 1 Tippen Sie auf der Startbildschirm auf .
 - 2 Tippen Sie auf **Einstellung. > Konten & Synchr. > Konto hinzufügen > Google**.
 - 3 Folgen Sie den Anweisungen des Registrierungsassistenten, um ein Google™-Konto zu erstellen, oder melden Sie sich an, wenn Sie bereits ein Konto besitzen. Das Telefon kann jetzt mit Gmail™, Google Talk™ und Google Kalender™ verwendet werden.
-  Beim ersten Starten des Telefons ist auch die Anmeldung bei bzw. Erstellung von einem Google™-Konto über den Setup-Assistenten möglich. Oder erstellen Sie online ein Konto unter www.google.com/accounts.

So öffnen Sie die Gmail™ -Anwendung

- 1 Tippen Sie auf der Startbildschirm auf .
- 2 Tippen Sie auf **Gmail**.

Google Talk™

Sie können den Instant Messaging-Dienst „Google Talk™“ auf dem Telefon verwenden, um mit Ihren Freunden zu chatten, die diese Anwendung ebenfalls nutzen.

So starten Sie Google Talk™:

- 1 Tippen Sie auf dem Startbildschirm auf .
- 2 Tippen Sie auf **Talk**.

So beantworten Sie eine Chat-Nachricht:Talk



- 1 Wenn Sie jemand über **Talk** kontaktiert, wird  in der Statusleiste angezeigt.
- 2 Ziehen Sie die Statusleiste nach unten, tippen Sie auf die Nachricht, und beginnen Sie zu chatten.

Timescape™

Timescape™ sammelt die gesamte Kommunikation in einer ganzheitlichen Ansicht. Ereignisse wie Facebook™- oder Twitter™-Updates werden als Karten in chronologischer Reihenfolge auf dem Bildschirm angezeigt. Durchsuchen Sie die Dateien, um eine verkleinerte Vorschau der Ereignisse zu erhalten, bevor Sie die Dateien öffnen und den gesamten Inhalt anzeigen. Timescape™ verfügt außerdem über eine Grenzenlos-Taste , mit der Sie auf eine Reihe von Inhalten zu dem derzeit angezeigten Objekt zugreifen können.

- ! Die in diesem Kapitel beschriebenen Dienste und Funktionen werden nicht in allen Ländern oder Regionen oder von allen Netzen und/oder Dienst Anbietern unterstützt.

So starten Sie Timescape™:

- 1 Tippen Sie auf dem Startbildschirm auf .
- 2 Tippen Sie auf **Timescape™** .
- 3 Tippen Sie beim ersten Start von Timescape™ auf die Karte im Willkommensbildschirm, um Timescape einzurichten.
- 4 Tippen Sie auf den Bildschirm **Dienste**, um sich bei sozialen Netzwerkdiensten wie Facebook™ oder Twitter™ anzumelden bzw. nach Timescape-spezifischen Erweiterungen in Google Play™ zu suchen.
- 5 Wenn Sie sich nicht bei einem sozialen Netzwerkkonto anmelden oder eine Suche in Google Play™ durchführen möchten, tippen Sie auf **Fertig**.

Timescape™-Hauptansicht

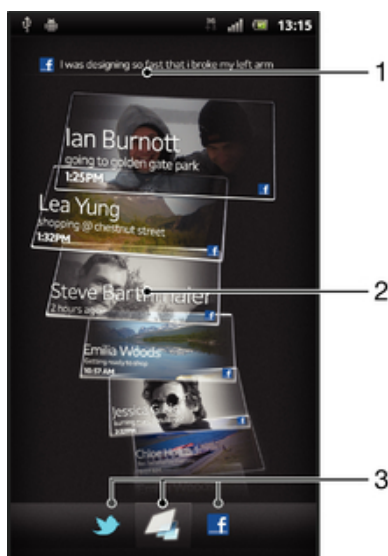

- 1 Ihr Status in den ausgewählten Internetdiensten
- 2 Timescape™-Karten in chronologischer Reihenfolge, mit der zuletzt verwendeten Karte oben
- 3 Timescape™-Ereignisfilter

Verwenden von Timescape™

So blättern Sie in Timescape™ durch Karten:

- 1 Tippen Sie auf dem Startbildschirm auf .
- 2 Tippen Sie auf **Timescape™**.
- 3 Streichen Sie nach oben oder unten, um durch die Karten zu blättern.

So zeigen Sie eine Karte in Timescape™ in der Vorschau an:

- 1 Tippen Sie auf der Startbildschirm auf .
- 2 Tippen Sie auf **Timescape™**.
- 3 Blättern Sie zu der Karte, für die Sie eine Vorschau anzeigen möchten, und tippen Sie darauf.

Timescape™-Ereignisfilter im Überblick

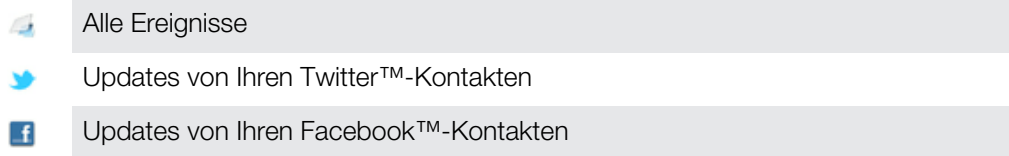

- 💡 Wenn Sie weitere Timescape-Dienste installiert haben, werden mehr Ereignisse im Timescape™-Ereignisfilter angezeigt.



So filtern Sie die in Timescape™ angezeigten Ereignisse:

- 1 Tippen Sie auf der Startbildschirm auf .
- 2 Tippen Sie auf **Timescape™**.
- 3 Tippen Sie auf die Filtersymbole, oder blättern Sie durch Ziehen durch die Filtersymbole.



So aktualisieren Sie die Hauptansicht in Timescape™:

- Wenn der Timescape™-Ereignisfilter auf alle Ereignisse eingestellt ist, drücken Sie  und tippen dann auf **Aktualisieren**.
- 💡 Wenn Sie die Hauptansicht aktualisieren, stellt das Telefon möglicherweise eine Verbindung zum Internet her, um Informationen zu Ihren mit Timescape™ verknüpften Internetdienstkonten zu aktualisieren.



So melden Sie sich ausgehend von Timescape™ bei Facebook™ oder Twitter™ an:

- 1 Tippen Sie auf der Startbildschirm auf .
 - 2 Tippen Sie auf **Timescape™**.
 - 3 Drücken Sie , und tippen Sie auf **Einstellungen > Dienste einrichten**.
 - 4 Tippen Sie auf den Dienst, bei dem Sie sich anmelden möchten.
 - 5 Geben Sie Ihre Anmeldedaten ein.
- 💡 Wenn Sie bei einem Webdienst angemeldet sind, können Sie in Timescape™ Ihren Status aktualisieren oder Meldungen vom Internetdienst anzeigen lassen.

So aktualisieren Sie Ihren Facebook™- oder Twitter™-Status in Timescape™:

- 1 Tippen Sie auf der Startbildschirm auf .
- 2 Tippen Sie auf **Timescape™**.
- 3 Tippen Sie auf  > **Aktual.status**.
- 4 Tippen Sie auf den Dienst, für den Sie Ihren Status aktualisieren möchten. Melden Sie sich bei dem Dienst an, um fortzufahren, sofern Sie nicht bereits bei dem Dienst angemeldet sind. Wenn Sie den gewünschten Dienst ausgewählt haben, tippen Sie auf **Fortfahren**.
- 5 Tippen Sie auf das Textfeld, geben Sie Ihren neuen Status ein, und tippen Sie dann auf **Senden**.



So melden Sie sich in Timescape™ von Facebook™ oder Twitter™ ab:

- 1 Tippen Sie auf der Startbildschirm auf .
 - 2 Tippen Sie auf **Timescape™**.
 - 3 Drücken Sie , und tippen Sie auf **Einstellungen > Dienste einrichten**.
 - 4 Tippen Sie auf den Dienst, von dem Sie sich abmelden möchten.
- ! Ihre Kontodaten werden gelöscht, wenn Sie sich abmelden.

Neue Dienste für Timescape™ herunterladen

Sie können in Google Play™ eine erweiterte Suche durchführen und neue Dienste für Timescape™ herunterladen. Zu diesen Diensten zählen Anwendungen und Plug-ins, die Timescape zusätzliche Funktionen verleihen. Beispielsweise können Sie Anwendungen herunterladen, die Timescape mit Ihren Aktivitäten auf zahlreichen sozialen Netzwerkseiten aktualisieren.

So laden Sie neue Dienste für Timescape™ herunter und installieren diese:

- 1 Tippen Sie auf dem Startbildschirm auf .
 - 2 Tippen Sie auf **Timescape™**.
 - 3 Drücken Sie , und tippen Sie anschließend auf **Einstellungen > Dienste einrichten > Erweiterungssuche**.
 - 4 Wenn auf Ihrem Telefon kein Google-Konto eingerichtet ist, befolgen Sie zum Hinzufügen eines Kontos die Anweisungen auf Ihrem Bildschirm. Andernfalls werden Sie direkt zu Google Play™ geleitet.
 - 5 Wählen Sie in Google Play™ einen Dienst aus, um Daten aus der angezeigten Liste herunterzuladen, befolgen Sie anschließend die Anweisungen zum Download und installieren Sie diesen.
-  Sie können installierte Timescape-Dienste auf die gleiche Art und Weise löschen, wie Sie auch andere installierte Anwendungen löschen.



So zeigen Sie einen Termin in Timescape™ an:

- 1 Tippen Sie auf dem Startbildschirm auf .
- 2 Tippen Sie auf **Timescape™**.
- 3 Blättern Sie zu der Karte für den gewünschten Termin und tippen Sie darauf, um ihn im Vorschaumodus anzuzeigen. Tippen Sie dann erneut auf die Karte.

Die Grenzenlos-Taste in Timescape™



Wenn Sie auf eine Karte tippen, wird die Grenzenlos-Taste  in der oberen rechten Ecke angezeigt. Wenn die Karte mit einem Kontakt verknüpft ist, können Sie die diesbezüglichen Inhalte durch Tippen auf die Grenzenlos-Taste abrufen.

So zeigen Sie die gesamte Kommunikation mit einem Kontakt in Timescape™ an:



- 1 Tippen Sie auf dem Startbildschirm auf .
- 2 Tippen Sie auf **Timescape™**.
- 3 Tippen Sie auf eine Karte für einen zu einem Kontakt gehörigen Termin.
- 4 Tippen Sie auf . Die gesamte Kommunikation mit dem Kontakt wird angezeigt.
- 5 Tippen Sie auf oder blättern Sie durch Ziehen durch die Filtersymbole unten auf dem Bildschirm, um die Kommunikation mit dem Kontakt über andere Medien anzuzeigen.

Timescape™-Einstellungen

So greifen Sie auf die Timescape™-Einstellungen zu:

- 1 Tippen Sie auf dem Startbildschirm auf .
- 2 Tippen Sie auf **Timescape™**.
- 3 Drücken Sie , und tippen Sie anschließend auf **Einstellungen**.

So planen Sie die Aktualisierung von Internetdienstinhalten in Timescape™:

- 1 Tippen Sie auf dem Startbildschirm auf .
- 2 Tippen Sie auf **Timescape™**.
- 3 Drücken Sie , und tippen Sie auf **Einstellungen > Aktualisierungsmodus**.
- 4 Tippen Sie auf die gewünschte Option. Bei Auswahl von **Manuell** werden keine automatischen Updates geplant.

Timescape™ Feed-Widget

Mit dem Timescape™ Feed-Widget werden all Ihre neuesten Timescape™-Ereignisse in einer Ansicht angezeigt. Sie können innerhalb des Widgets nach oben oder unten streichen, um den gesamten Inhalt jedes Ereignisses anzuzeigen. Sie können auch auf ein Ereignis tippen, um dessen Inhalt im Vollbildformat anzuzeigen oder auf das Ereignis mit Kommentaren, „Gefällt mir“-Bewertungen oder „ReTweets“ zu reagieren.

Anzeige des Timescape™ Feed-Widgets

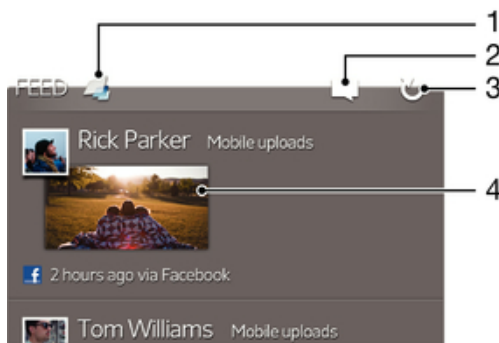

- 1 Verknüpfung mit der Hauptansicht von Timescape™
- 2 Verknüpfung mit dem Aktualisierungsstatus
- 3 Widget-Ansicht aktualisieren
- 4 Neuestes Online-Ereignis

So fügen Sie dem Startbildschirm das Widget Timescape™ Feed hinzu:

- 1 Tippen Sie auf der Startbildschirm auf .
- 2 Tippen Sie auf **Hinzufügen > Widgets**.
- 3 Tippen Sie auf **Timescape™-Feed**.

So entfernen Sie das Widget Timescape™ Feed vom Startbildschirm:

- 1 Berühren und halten Sie auf dem Startbildschirm das Widget Timescape™ Feed.
- 2 Ziehen Sie das Widget in den .

Timescape™ Friends-Widget

Über das Widget Timescape™ Friends erhalten Sie Benachrichtigungen über Ihre neuesten Social-Networking-Aktivitäten und die Ihrer Freunde. Sie können alle Aktivitäten anzeigen und mithilfe von Kommentaren, „Gefällt mir“-Bewertungen und „ReTweets“ mit Ihren Freunden kommunizieren.

Anzeige des Timescape™ -Freunde-Widgets



- 1 Verknüpfung mit der Timescape™-Hauptansicht
- 2 Tippen Sie, um die Anzeige zu aktualisieren

- 3 Aktivitätsanzeige - zeigt Updates für Feeds an
- 4 Durch Tippen die Freunde anzeigen, die zuletzt in sozialen Netzwerken aktiv waren.
- 5 Öffnen Sie diese Registerkarte, um Ihre derzeitigen Freunde anzuzeigen und weitere Freunde hinzuzufügen.

So fügen Sie dem Startbildschirm das Widget Timescape™ Friends hinzu:

- 1 Tippen Sie auf der Startbildschirm auf ☰.
- 2 Tippen Sie auf **Hinzufügen > Widgets**.
- 3 Tippen Sie auf **Timescape™-Freunde**.

So entfernen Sie das Timescape™ -Freunde-Widget von der Startseite:

- 1 Berühren und halten Sie das Timescape™ -Freunde-Widget auf der Startseite.
- 2 Ziehen Sie den Anzeiger auf 🗑️.

Timescape™ Share-Widget

Geben Sie Ihren Status über einen der Dienste frei, bei denen Sie sich von Ihrem Telefon aus angemeldet haben. Sie können zum Beispiel Updates auf Facebook™ oder Twitter™ posten.

Anzeige des Timescape™ -Share-Widgets

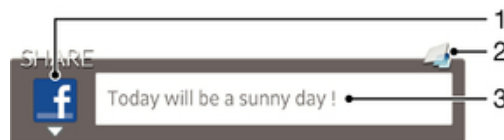

- 1 Symbol, welches den derzeit verwendeten Dienst zum Senden von Beiträgen anzeigt.
- 2 Verknüpfung mit der Timescape™-Hauptansicht
- 3 Geben Sie hier neue Beiträge ein

So fügen Sie dem Startbildschirm das Widget Timescape™ Share hinzu:

- 1 Tippen Sie auf der Startbildschirm auf ☰.
- 2 Tippen Sie auf **Hinzufügen > Widgets**.
- 3 Tippen Sie auf **Timescape™-FREIGABE**.

So entfernen Sie das Timescape™ -Share-Widget von der Startseite:

- 1 Berühren und halten Sie das Timescape™ -Share-Widget auf der Startseite.
- 2 Ziehen Sie den Anzeiger auf 🗑️.

Erste Schritte mit Google Play™

Öffnen Sie Google Play™, und Ihnen steht eine Welt von Anwendungen und Spielen offen. Sie können diese Anwendungen und Spiele nach verschiedenen Kategorien durchsuchen. Außerdem können Sie Anwendungen und Spiele bewerten und kommentieren.

Damit Sie Google Play™ verwenden können, benötigen Sie ein Google™-Konto. Weitere Informationen finden Sie im Abschnitt *So richten Sie ein Google™-Konto im Telefon ein*: auf Seite 57.

- ! Google Play™ ist möglicherweise nicht in allen Ländern oder Regionen verfügbar.

So öffnen Sie Google Play™:

- 1 Tippen Sie auf der Startbildschirm auf .
- 2 Tippen Sie auf **Play Store**.

Herunterladen aus Google Play™

Sie können verschiedenste Anwendungen, darunter auch Gratis-Anwendungen, aus Google Play™ herunterladen.

Vor dem Download von Anwendungen

Bevor Sie etwas aus Google Play™ herunterladen können, muss eine funktionierende Internetverbindung bestehen.

Denken Sie außerdem daran, dass unter Umständen Datenübertragungskosten anfallen können, wenn Sie Inhalte auf Ihr Telefon herunterladen. Weitere Informationen erhalten Sie bei Ihrem Netzbetreiber.

So laden Sie eine kostenlose Anwendung herunter:

- 1 Rufen Sie Google Play™ auf, und suchen Sie nach einem Objekt, das Sie herunterladen möchten, indem Sie Kategorien durchsuchen oder die Suchfunktion verwenden.
- 2 Tippen Sie auf ein Objekt, um die entsprechenden Details anzuzeigen, und folgen Sie den Anweisungen, um die Installation abzuschließen.
- 3 Wenn die Anwendung, die Sie herunterladen möchten, Zugriff auf Ihre Daten oder die Kontrolle über Funktionen Ihres Telefons benötigt, wird ein zusätzlicher Bildschirm mit Details angezeigt. Lesen Sie diesen Bildschirm sorgfältig, da die Funktionalität Ihres Telefons ernstlich beeinflusst werden kann, wenn Sie fortfahren. Tippen Sie auf **OK**, um zuzustimmen, oder auf **Abbrechen**, um den Download abubrechen.

So laden Sie eine kostenpflichtige Anwendung herunter:

- 1 Rufen Sie Google Play™ auf, und suchen Sie nach einem Objekt, das Sie herunterladen möchten, indem Sie Kategorien durchsuchen oder die Suchfunktion verwenden.
- 2 Tippen Sie auf ein Objekt, um die entsprechenden Details anzuzeigen, und folgen Sie den Anweisungen auf Ihrem Telefon, um den Kauf abzuschließen.
- 3 Wenn die Anwendung, die Sie herunterladen möchten, Zugriff auf Ihre Daten oder die Kontrolle über Funktionen Ihres Telefons benötigt, wird ein zusätzlicher Bildschirm mit Details angezeigt. Lesen Sie diesen Bildschirm sorgfältig, da die Funktionalität Ihres Telefons ernstlich beeinflusst werden kann, wenn Sie fortfahren. Tippen Sie auf **OK**, um zuzustimmen, oder auf **Abbrechen**, um den Download abubrechen.

So öffnen Sie eine heruntergeladene Anwendung:

- 1 Rufen Sie Google Play™ auf, und drücken Sie auf . Tippen Sie anschließend auf **Meine Apps**.
 - 2 Tippen Sie auf die heruntergeladene Anwendung.
- 💡 Sie können auch über den Anwendungsbildschirm auf heruntergeladene Anwendungen zugreifen.

Anwendungsdaten löschen

Gelegentlich ist es erforderlich, alle Daten einer Anwendung zu löschen. Möglicherweise wollen Sie die Highscores eines Spiels zurücksetzen oder den Anwendungsspeicher leeren. Oder Sie möchten empfangene E-Mails, SMS und MMS in bestimmten Anwendungen löschen.

So löschen Sie den Cache einer Anwendung:

- 1 Tippen Sie auf dem Startbildschirm auf .
 - 2 Tippen Sie auf **Einstellung**.
 - 3 Tippen Sie auf **Anwendungen** > **Anwendungen verwalten**.
 - 4 Tippen Sie auf die Anwendung, deren Cache vollständig gelöscht werden soll.
 - 5 Tippen Sie auf **Cache leeren**.
- ⚠ Bei einigen Anwendungen kann der Cache nicht gelöscht werden.

So löschen Sie eine installierte Anwendung:

- 1 Tippen Sie auf dem Startbildschirm auf .
 - 2 Tippen Sie auf **Einstellungen**.
 - 3 Tippen Sie auf **Anwendungen** > **Anwendungen verwalten**.
 - 4 Tippen Sie auf die gewünschte Anwendung.
 - 5 Tippen Sie auf **Deinstallieren**.
- ⚠ Einige vorinstallierte Anwendungen können nicht gelöscht werden.

Rechte

Einige Anwendungen müssen auf bestimmte Funktionen des Telefons zugreifen, damit sie richtig ausgeführt werden können. Eine Navigationsanwendung benötigt beispielsweise Rechte zum Senden und Empfangen von Daten sowie zum Zugriff auf Ihre Positionsdaten. Anwendungen können die Rechte missbrauchen, um Daten zu stehlen oder zu löschen bzw. Ihren Standort zu melden. Achten Sie deshalb darauf, nur vertrauenswürdige Anwendungen zu installieren und mit Rechten auszustatten.

So zeigen Sie die Rechte einer Anwendung an:

- 1 Tippen Sie auf dem Startbildschirm auf .
- 2 Tippen Sie auf **Einstellungen**.
- 3 Tippen Sie auf **Anwendungen** > **Anwendungen verwalten**.
- 4 Tippen Sie auf die gewünschte Anwendung.
- 5 Blättern Sie nach unten und tippen Sie auf **Berechtigungen**.

Installieren von Google Play™-fremden Anwendungen

Wenn Sie Anwendungen aus unbekanntem oder unzuverlässigen Quellen installieren, kann Ihr Telefon beschädigt werden. Standardmäßig ist Ihr Telefon so eingerichtet, dass es solche Installationen blockiert. Sie können diese Einstellung jedoch ändern und Installationen aus unbekanntem Quellen erlauben.

- ⚠ Sony übernimmt keinerlei Gewährleistung für die Leistung jeglicher Anwendungen von Dritten oder Inhalten, die per Download oder anderen Schnittstellen auf Ihr Telefon übertragen wurden. Sony ist ebenso nicht für Schäden oder reduzierte Leistung Ihres Telefons verantwortlich, die auf die Übertragung von Inhalten Dritter zurückzuführen sind. Verwenden

Sie nur Inhalte aus zuverlässigen Quellen. Bei Fragen oder Bedenken kontaktieren Sie den Inhaltsanbieter.

So erlauben Sie die Installation von Google Play™-fremden Anwendungen:

- 1 Tippen Sie auf der Startbildschirm auf .
- 2 Tippen Sie auf **Einstellungen** > **Anwendungen**.
- 3 Aktivieren Sie das Kontrollkästchen **Unbekannte Herkunft**.

PlayNow™-Dienst

Sie können Anwendungen, Musik, Spiele, Ruftöne und Hintergründe über den PlayNow™-Dienst herunterladen. Der PlayNow™-Dienst bietet kostenlose und kostenpflichtige Downloads.

💡 Der PlayNow™-Dienst ist nicht in allen Ländern verfügbar.

Vor dem Herunterladen von Inhalten

Damit Sie herunterladen können, muss eine Internetverbindung bestehen. Möglicherweise muss auch eine Speicherkarte in das Telefon eingelegt worden sein, damit Sie herunterladen können.

! Wenn Sie Daten in das Telefon herunterladen, werden ggf. datenmengenabhängige Gebühren für die Datenübertragung fällig. Informationen zu den Tarifen für Datenübertragungen in Ihrem Land erhalten Sie vom Netzbetreiber.

So starten Sie PlayNow™:

- 1 Tippen Sie auf der Startbildschirm auf .
- 2 Tippen Sie auf .

Über den PlayNow™-Dienst herunterladen

Laden Sie eine Reihe von Inhalten über den PlayNow™-Dienst direkt auf Ihr Telefon herunter. Wählen Sie aus einer Vielzahl von Anwendungen, Spielen, Musik, Klingeltönen und anderen Inhalten. Beachten Sie, dass die Zahlungsoptionen für zahlungspflichtige Anwendungen von Land zu Land unterschiedlich sein können.

So laden Sie ein PlayNow-Objekt auf Ihr Telefon herunter:



- 1 Tippen Sie auf der Startbildschirm auf .
- 2 Tippen Sie auf **PlayNow™**.
- 3 Finden Sie ein Objekt, das Sie herunterladen möchten, indem Sie die Kategorien durchsuchen oder die Suchfunktion verwenden.
- 4 Tippen Sie auf ein Objekt, um die zugehörigen Details anzuzeigen.
- 5 Klicken Sie auf „Jetzt kaufen!“, um den Kaufvorgang zu aktivieren. Nachdem Ihr Kauf überprüft wurde, können Sie mit dem Download Ihres Inhalts beginnen.

Video Unlimited™









Nutzen Sie den Video Unlimited™ Dienst, um Videos auszuleihen und zu kaufen, die Sie nicht nur auf Ihrem Telefon, sondern auch auf dem PC, der PlayStation® Portable (PSP®) und der PlayStation® 3 anzeigen können. Wählen Sie aus den neuesten Hollywood-Filmen, Actionfilmen, Komödien, Klassikern und zahlreichen weiteren Kategorien.

- ! Video Unlimited™ ist möglicherweise nicht in allen Ländern oder Regionen verfügbar.

So öffnen Sie Video Unlimited™

- 1 Tippen Sie auf dem Startbildschirm auf .
- 2 Tippen Sie auf .

Video Unlimited™-Menü im Überblick

| | |
|---|--|
|  | Kontoinformationen anzeigen |
|  | Nach einem Video suchen |
|  | Downloadstatus aller Objekte anzeigen |
|  | Einstellungen für Konto, Einkäufe und Downloads anzeigen und ändern |
|  | Aktuelles Video zur Wunschliste hinzufügen |
|  | Alle Objekte aus Ihrer Wunschliste löschen |
|  | Aktuell angezeigtes Video aus der Wunschliste löschen |
|  | Informationen über das aktuelle Video über ein Social Network, E-Mail, Bluetooth oder andere Methode freigeben |
|  | Rechtliche Informationen anzeigen |

- ! Das Video Unlimited™-Menü ist dynamisch, d. h. es sind nicht immer alle Optionen verfügbar. Die Option zum Löschen aller Objekte aus Ihrer Wunschliste ist beispielsweise nur verfügbar, wenn Sie die Liste anzeigen.

So öffnen Sie das Video Unlimited™-Menü

- Öffnen Sie **Video Unlimited**, und drücken Sie anschließend .

Video Unlimited™-Konto erstellen

Sie müssen ein Video Unlimited™-Konto erstellen, wenn Sie über den Video Unlimited™-Dienst Filme kaufen oder ausleihen möchten. Wenn Sie bereits ein PlayStation®-Netzkonto besitzen, können Sie stattdessen dieses Konto verwenden.

Auswahl von Video Unlimited™ erkunden







Durchsuchen Sie Videos nach Kategorien, oder geben Sie Text ein, um etwas Bestimmtes zu suchen. Sie erhalten auch eine Vorschau der Videos, die Sie interessieren.

Videos ausleihen oder kaufen

Wenn Sie ein Video ausleihen, steht Ihnen eine bestimmte Zeit für die Wiedergabe zur Verfügung. Dieser Zeitraum ist von Markt zu Markt unterschiedlich. Bei den meisten Sony™-Geräten ist es auch möglich, ein gekauftes Video auf das Gerät herunterzuladen, wenn es mit Ihrem Video Unlimited™-Konto verbunden ist.

Video Unlimited™-Benachrichtigungen im Überblick

Wenn Sie Videos kaufen oder ausleihen, können die folgenden Benachrichtigungen angezeigt werden:





-  Download des Videos abgeschlossen
-  Download fehlgeschlagen. Sie müssen z. B. sicherstellen, dass Ihr Telefon mit einem Wi-Fi®-Netzwerk verbunden ist und auf Ihrer Speicherkarte genügend freier Speicher verfügbar ist.
-  Download des Videos läuft
-  Download wurde angehalten
-  Erfolgreicher Kauf bestätigt
-  Ablauf des Ausleihzeitraums hat begonnen

Videos von Video Unlimited™ anschauen

Sie können Ihre geliehenen oder gekauften Videos auf den meisten Sony™-Geräten anschauen, die mit Ihrem Video Unlimited™-Konto verbunden sind.

Videomenü im Überblick

Wenn Sie ein Video aus Video Unlimited™ ansehen, können Sie ein Menü mit den folgenden Optionen öffnen:

-  Aktuelles Video löschen
-  Informationen über aktuelles Video anzeigen
-  Audiosprache ändern
-  Sprache der Untertitel ändern oder Untertitel entfernen

Music Unlimited™

Music Unlimited™ ist ein abonnementbasierter Dienst, mit dem Sie über eine 3G- oder Wi-Fi®-Verbindung auf Millionen von Titeln zugreifen können. Sie können Ihre persönliche Musikbibliothek in der Cloud von unterschiedlichen Geräten aus verwalten und bearbeiten oder Ihre Playlists und Musik mithilfe eines PC mit dem Betriebssystem Windows® synchronisieren. Weitere Informationen finden Sie unter www.sonyentertainmentnetwork.com.

- ! Music Unlimited™ ist möglicherweise nicht in allen Ländern oder Regionen verfügbar.

So öffnen Sie Music Unlimited™

- 1 Tippen Sie auf dem Startbildschirm auf .
- 2 Tippen Sie auf .

Verwalten Ihrer Termine



Kalender

Das Telefon enthält einen Kalender für Ihr Zeitmanagement. Wenn Sie über ein Google™-Konto verfügen, können Sie Ihren Telefonkalender auch mit Ihrem Webkalender synchronisieren. Weitere Informationen finden Sie im Abschnitt *Synchronisieren von Daten auf Ihrem Telefon* auf Seite 75.



So stellen Sie die Kalenderansicht ein:



- 1 Tippen Sie auf der Startbildschirm auf  und dann auf **Kalender**.
- 2 Tippen Sie auf **Monat**, **Woche** oder **Tag**, um eine Option auszuwählen.

So zeigen Sie mehrere Kalender an:

- 1 Tippen Sie auf der Startbildschirm auf  und dann auf **Kalender**.
- 2 Drücken Sie , und tippen Sie anschließend auf **Kalender**.
- 3 Wählen Sie die anzuzeigenden Kalender.

So legen Sie einen Termin im Kalender an:



- 1 Tippen Sie auf der Startbildschirm auf  und dann auf **Kalender**.
- 2 Drücken Sie , und tippen Sie anschließend auf **Neuer Termin**.
- 3 Geben Sie Namen, Zeit, Ort und Beschreibung für den Termin ein.
- 4 Wählen Sie unter **Wiederhlg.** ggf. eine andere Option.
- 5 Wählen Sie eine Erinnerung für den Termin. Tippen Sie auf , um eine neue Erinnerung für den Termin hinzuzufügen.
- 6 Tippen Sie auf **Speichern**.

-  Wenn der Termin näher rückt, ertönt zur Erinnerung ein kurzer Ton. Außerdem wird in der Statusleiste  angezeigt.

So zeigen Sie einen Termin im Kalender an:

- 1 Tippen Sie auf der Startbildschirm auf  und dann auf **Kalender**.
- 2 Tippen Sie auf den anzuzeigenden Termin.

So ändern Sie die Kalendereinstellungen:

- 1 Tippen Sie auf der Startbildschirm auf  und dann auf **Kalender**.
- 2 Drücken Sie , und tippen Sie anschließend auf **Einstellungen**.
- 3 Tippen Sie auf die Einstellung, die Sie ändern möchten, und bearbeiten Sie sie entsprechend.

Wecker

Verwenden Sie Ihr Telefon als Wecker, und wählen Sie ein beliebiges Geräusch als Alarmsignal. Der Alarm ertönt nicht, wenn Ihr Telefon ausgeschaltet ist. Der Alarm wird jedoch wiedergegeben, wenn Ihr Telefon stumm geschaltet ist.

So öffnen Sie den Wecker:

- 1 Tippen Sie auf der Startbildschirm auf .
- 2 Tippen Sie auf **Wecker**.

So definieren Sie einen neuen Alarm:

- 1 Tippen Sie auf der Startseite auf .
- 2 Tippen Sie auf **Wecker**.
- 3 Tippen Sie auf **Wecker hinzufügen**.
- 4 Blättern Sie nach oben und unten, um die Uhrzeit einzustellen.
- 5 Bearbeiten Sie bei Bedarf andere Alarmeinstellungen.
- 6 Tippen Sie auf **Fertig**.

So bearbeiten Sie eine vorhandene Alarmeinrichtung:

- 1 Tippen Sie auf der Startbildschirm auf .
- 2 Tippen Sie auf **Wecker**.
- 3 Tippen Sie auf den zu bearbeitenden Alarm.
- 4 Blättern Sie nach oben oder unten, um die Uhrzeit einzustellen.
- 5 Bearbeiten Sie bei Bedarf andere Alarmeinrichtungen.
- 6 Tippen Sie auf **Fertig**.

! Für den Alarm wird dasselbe Zeitformat angezeigt, das Sie auch für Ihre allgemeinen Zeiteinstellungen ausgewählt haben, z. B. das 12- oder 24-Stunden-Format.

So deaktivieren Sie einen Alarm:

- 1 Tippen Sie auf der Startbildschirm auf .
- 2 Tippen Sie auf **Wecker**.
- 3 Deaktivieren Sie das Kontrollkästchen neben dem Alarm, den Sie gerne deaktivieren möchten.

So aktivieren Sie einen Alarm:

- 1 Tippen Sie auf der Startbildschirm auf .
- 2 Tippen Sie auf **Wecker**.
- 3 Tippen Sie auf das Kontrollkästchen neben dem Alarm, den Sie gerne aktivieren möchten.

So löschen Sie einen Alarm:

- 1 Tippen Sie auf der Startbildschirm auf .
- 2 Tippen Sie auf **Wecker**.
- 3 Berühren und halten Sie den Wecker, den Sie löschen möchten.
- 4 Tippen Sie auf **Wecker löschen** und anschließend auf **Ja**.

So stellen Sie einen Rufton als Alarm ein:

- 1 Tippen Sie auf der Startbildschirm auf .
- 2 Tippen Sie auf **Wecker**.
- 3 Tippen Sie auf den zu bearbeitenden Alarm.
- 4 Heben Sie die Markierung für das Kontrollkästchen **Stileinstellungen** auf.
- 5 Tippen Sie auf **Weckerton**, und wählen Sie eine Option.
- 6 Tippen Sie auf **Fertig**.

So stellen Sie einen regelmäßigen Alarm ein:

- 1 Tippen Sie auf der Startbildschirm auf .
- 2 Tippen Sie auf **Wecker**.
- 3 Tippen Sie auf den zu bearbeitenden Alarm.
- 4 Tippen Sie auf **Wiederholen**.
- 5 Markieren Sie die Kontrollkästchen für die gewünschten Tage. Tippen Sie anschließend auf **OK**.

So stellen Sie einen Titel für den Alarm ein:

- 1 Tippen Sie auf der Startbildschirm auf .
- 2 Tippen Sie auf **Wecker**.
- 3 Tippen Sie auf den zu bearbeitenden Alarm.
- 4 Tippen Sie auf **Alarmtext**, und geben Sie einen Namen für den Alarm ein.
- 5 Tippen Sie auf **Fertig**.

So aktivieren Sie die Vibrationsfunktion eines Alarms:

- 1 Tippen Sie auf der Startbildschirm auf .
- 2 Tippen Sie auf **Wecker**.
- 3 Tippen Sie auf den zu bearbeitenden Alarm.
- 4 Aktivieren Sie das Kontrollkästchen **Vibrieren**.

So stellen Sie die Wiedergabe eines Alarms bei stumm geschaltetem Telefon ein:

- 1 Tippen Sie auf der Startbildschirm auf .
- 2 Tippen Sie auf **Wecker**, tippen Sie erneut, um einen Alarm auszuwählen.
- 3 Aktivieren Sie das Kontrollkästchen **Wecker in Lautlosmodus**, tippen Sie dann auf **Fertig**.

So aktivieren Sie den Schlummermodus, wenn ein Alarm ertönt:

- Tippen Sie auf **Snooze - Min..**

So schalten Sie einen Alarm aus:

- Ziehen Sie  nach rechts.

Mit der NeoReader™-Anwendung scannen

Verwenden Sie Ihr Telefon als Barcode-Lesegerät, um mehr über ein Produkt zu erfahren. Angenommen, in einer Zeitschrift wird ein Mantel beworben, und Sie möchten wissen, wo dieser erhältlich ist. Wenn die Anzeige einen entsprechenden Barcode enthält, können Sie diesen mithilfe der NeoReader™-Anwendung lesen und beispielsweise eine Website mit einer Karte anzeigen, auf der die nächstgelegenen Geschäfte verzeichnet sind, die dieses Produkt führen. Die NeoReader™-Anwendung unterstützt die meisten gängigen Barcode-Typen.

So starten Sie die NeoReader™-Anwendung:

- 1 Tippen Sie auf dem Startbildschirm auf .
- 2 Tippen Sie auf  **NeoReader™**.

So suchen Sie nach einem Barcode:









- 1 Wenn die NeoReader™-Anwendung geöffnet ist, halten Sie die Telefonkamera über dem Barcode, bis der vollständige Barcode im Kamerasucher sichtbar ist.
- 2 Das Telefon liest den Barcode automatisch ein und vibriert, wenn der Barcode erkannt wurde. Wenn der Barcode nicht erkannt wird, tippen Sie auf , um den Code manuell einzugeben.

So geben Sie einen Barcode manuell ein:

- 1 Wenn die NeoReader™-Anwendung geöffnet ist, tippen Sie auf .
- 2 Tippen Sie auf das Textfeld, und geben Sie die Barcodenummern ein.

NeoReader™-Anwendungsmenü im Überblick

In der NeoReader™-Anwendung sind die folgenden Menüoptionen verfügbar:

-  Nehmen Sie den Barcode mit einer höheren Bildauflösung auf, falls NeoReader™ den Barcode nicht automatisch erkennt.
-  Barcodenummer manuell eingeben. Diese Option kann verwendet werden, wenn die Kamera den Barcode nicht einwandfrei lesen kann.
-  Liste zuvor gescannter Barcodes anzeigen
-  Legen Sie Voreinstellungen zur Anwendung von NeoReader™ fest
-  Informationen über die NeoReader™-Anwendung anzeigen
-  Informationen über die verschiedenen Barcodetypen und die Verwendung von NeoReader™ lesen
-  Wählen Sie Ihre persönlichen Einstellungen aus, wie zum Beispiel Sprache oder Land. Diese Information wird verwendet, um den Barcode-Inhalt zu personalisieren.
-  Freund per SMS zum Download der NeoReader™-Anwendung einladen

Synchronisieren von Daten auf Ihrem Telefon

Je nach den auf Ihrem Telefon installierten Anwendungen können Sie Kontakte, E-Mails, Kalendertermine und andere Informationen von mehreren E-Mail-Konten, Synchronisierungsdiensten und anderen Konten mit Ihrem Telefon synchronisieren. Die Synchronisierung des Telefons mit anderen Informationsquellen ist eine einfache und praktische Möglichkeit, um auf dem neuesten Stand zu bleiben.

Sie können:

- auf Gmail™, Google Calendar™, Google™ Kontakte und andere Google-Dienste zugreifen, die Sie verwenden.
- auf geschäftliche E-Mails, Kontaktdaten und Kalenderanwendungen zugreifen.
- auf Facebook™-Kontakte, -Kalender, -Alben und andere Dienste zugreifen, die Sie verwenden.
- das Telefon über SyncML™ mit einem Internetserver synchronisieren.

Synchronisieren mit Google™



Sie können das Telefon mit Ihrem Gmail™-, Google Calendar™-, Google™-Kontakten und Daten von anderen Google-Diensten synchronisieren, die Sie verwenden. Diese Daten lassen sich auf Ihrem Telefon so einfach wie auf einem Computer anzeigen und verwalten.

Im Anschluss an die Synchronisierung finden Sie Gmail™ in der Anwendung Gmail™-, Google Calendar™ in der Kalender-Anwendung und Google™-Kontakte in der Kontakteanwendung. Andere Daten finden Sie in den entsprechenden Google-Anwendungen, die Sie installiert haben.

So richten Sie ein Google™-Konto im Telefon zur automatischen Synchronisierung ein:

- 1 Tippen Sie auf dem Startbildschirm auf .
- 2 Tippen Sie auf **Einstellungen > Konten & Synchr.**
- 3 Stellen Sie sicher, dass die Synchronisation eingeschaltet ist, damit die Daten von Anwendungen automatisch synchronisiert werden können.
- 4 Tippen Sie auf **Konto hinzufügen > Google.**
- 5 Folgen Sie den Anweisungen des Registrierungsassistenten, um ein Google™-Konto zu erstellen, oder melden Sie sich an, wenn Sie bereits ein Konto besitzen.
- 6 Tippen Sie auf **Weiter.**
- 7 Tippen Sie auf Ihr neu erstelltes Google™-Konto, und tippen Sie auf die zu synchronisierenden Objekte.

So synchronisieren Sie Ihr Google™-Konto manuell:

- 1 Tippen Sie auf dem Startbildschirm auf .
- 2 Tippen Sie auf **Einstellungen > Konten & Synchr.**
- 3 Tippen Sie auf das zu synchronisierende Google™-Konto.
- 4 Drücken Sie  und tippen Sie anschließend auf **Jetzt synchronisieren.**

So entfernen Sie ein Google™-Konto aus dem Telefon:

- 1 Tippen Sie auf dem Startbildschirm auf .
- 2 Tippen Sie auf **Einstellungen > Konten & Synchr.**
- 3 Tippen Sie auf das Google™-Konto, das Sie aus der Kontenliste entfernen möchten.
- 4 Tippen Sie auf **Konto entfernen.**
- 5 Tippen Sie zum Bestätigen erneut auf **Konto entfernen.**

- ! Sie können alle Google™-Konten aus der Kontenliste entfernen außer dem ersten. Um das erste Konto zu entfernen, müssen Sie das Telefon vollständig zurücksetzen. Siehe *Zurücksetzen des Telefons* auf der Seite 143.

Synchronisieren von geschäftlichen E-Mails, Kalendereinträgen und Kontakten

Sie können über das Telefon direkt auf geschäftliche E-Mails, Termine und Kontakte zugreifen. Diese Daten lassen sich so einfach wie auf einem Computer anzeigen und verwalten. Im Anschluss an die Einrichtung finden Sie Ihre Daten in den Anwendungen **E-Mail**, **Kalender** und **Kontakte**.

- ! Damit Sie auf die oben beschriebene Funktion zugreifen können, müssen Ihre Unternehmensdaten auf einem Microsoft® Exchange-Server gespeichert sein.

So richten Sie Firmen-E-Mails, -Kalender und -Kontakte ein:

- 1 Tippen Sie auf dem Startbildschirm auf .
- 2 Tippen Sie auf **Einstellungen > Konten & Synchr.**
- 3 Stellen Sie sicher, dass das Kontrollkästchen **Auto-Sync aktivieren** aktiviert ist, damit die Daten automatisch innerhalb des festgelegten Synchronisierungsintervalls synchronisiert werden.
- 4 Tippen Sie auf **Konto hinzufügen > Exchange Active Sync**.
- 5 Geben Sie Ihre Firmen-E-Mail-Adresse und Ihr Kennwort ein.
- 6 Tippen Sie auf **Weiter**.
- 7 Folgen Sie den Anweisungen, um Ihr Konto zu konfigurieren, und wählen Sie die Daten aus, die mit dem Telefon synchronisiert werden sollen, beispielsweise Kontakte und Kalender. Wenn die Einstellungen für Ihr Firmenkonto nicht automatisch gefunden werden, schließen Sie das Setup manuell ab. Weitere Informationen erhalten Sie bei Bedarf vom Netzwerkadministrator Ihrer Firma.
- 8 Im Anschluss an das Setup geben Sie zur einfachen Erkennung einen Namen für dieses Firmenkonto ein. Tippen Sie anschließend auf **Fertig**.
- 9 Aktivieren Sie bei Aufforderung den Geräteadministrator, damit Ihr Firmenserver einige Sicherheitsfunktionen auf Ihrem Telefon steuern kann. Geräteadministratoren für Ihr Telefon sind typischerweise E-Mail-, Kalender- und andere Anwendungen, die Sie zum Umsetzen von Sicherheitsrichtlinien auf dem Telefon autorisieren, wenn eine Verbindung mit Firmendiensten hergestellt wird, die diese Autorisierung erfordern.

So bearbeiten Sie die Einrichtung von geschäftlichen E-Mails, Kalendern und Kontakten:

- 1 Tippen Sie auf dem Startbildschirm auf .
- 2 Tippen Sie auf **Einstellungen > Konten & Synchr.**, und wählen Sie Ihr Firmen-E-Mail-Konto.
- 3 Tippen Sie auf **Kontoeinstellungen**.
- 4 Passen Sie die Einstellungen gemäß Ihren Anforderungen an. Sie können beispielsweise festlegen:
 - wie häufig das Telefon neue E-Mail-Nachrichten abrufen soll.
 - dass Sie auf Ihren Firmenkalender und Ihre geschäftlichen Kontakte zugreifen können.
 - welche Servereinstellungen in **Eingehende Nachrichten** definiert werden.

So stellen Sie ein Synchronisierungsintervall für ein Firmen-E-Mail-Konto ein:

- 1 Tippen Sie auf dem Startbildschirm auf .
- 2 Tippen Sie auf **Einstellungen > Konten & Synchr.**, und wählen Sie Ihr Firmen-E-Mail-Konto.
- 3 Tippen Sie auf **Kontoeinstellungen**.
- 4 Tippen Sie auf **Häufigkeit des E-Mail-Abrufs**, und wählen Sie eine Intervalloption.

So entfernen Sie ein Firmen-E-Mail-Konto aus dem Telefon:

- 1 Tippen Sie auf dem Startbildschirm auf .
- 2 Tippen Sie auf **Einstellungen > Konten & Synchr.** und dann auf Ihr Firmen-E-Mail-Konto.
- 3 Tippen Sie auf **Konto entfernen**.
- 4 Tippen Sie zum Bestätigen erneut auf **Konto entfernen**.



Synchronisieren mit Facebook™

Richten Sie Ihre Telefon ein, um Ihre Kontaktdaten, Kalendereinträge und Fotos in Facebook™ sowie Daten aus anderen von Ihnen verwendeten Diensten zu synchronisieren. Wenn Sie Facebook auf Ihrem Telefon eingerichtet haben, steht Ihnen möglicherweise die Funktion zum Erstellen eines **Sony™ Facebook-Integration**-Kontos zur Verfügung, die Ihnen, ausgehend von anderen Anwendungen, einen leichteren Zugriff auf Facebook erlaubt.

So richten Sie ein Facebook™-Konto im Telefon ein:

- 1 Tippen Sie auf der Startbildschirm auf .
- 2 Tippen Sie auf **Einstellungen > Konten & Synchr.**
- 3 Stellen Sie sicher, dass die Synchronisierungsoption aktiviert ist, damit die Daten von Anwendungen automatisch synchronisiert werden können.
- 4 Tippen Sie auf **Konto hinzufügen > Facebook**.
- 5 Folgen Sie den Anweisungen des Registrierungsassistenten, um ein Facebook™-Konto zu erstellen, oder melden Sie sich an, wenn Sie bereits ein Konto besitzen.

So synchronisieren Sie Elemente manuell mit Ihrem Facebook™-Konto:

- 1 Tippen Sie auf der Startbildschirm auf .
- 2 Tippen Sie auf **Einstellungen > Konten & Synchr.**
- 3 Tippen Sie auf das Facebook™-Konto oder das **Sony™ Facebook-Integration**-Konto.
- 4 Drücken Sie , und tippen Sie anschließend auf **Jetzt synchronisieren**.

So entfernen Sie ein Facebook™-Konto aus dem Telefon:

- ! Durch das Entfernen eines Facebook™-Kontos von Ihrem Telefon wird das Facebook-Konto selbst nicht gelöscht; Sie können auch weiterhin mit einem Computer darauf zugreifen.
- 1 Tippen Sie auf der Startbildschirm auf .
 - 2 Tippen Sie auf **Einstellungen > Konten & Synchr.**
 - 3 Tippen Sie auf das Facebook-Konto.
 - 4 Tippen Sie auf **Konto entfernen**.
 - 5 Tippen Sie zum Bestätigen erneut auf **Konto entfernen**. Das Facebook-Konto und das **Sony™ Facebook-Integration**-Konto werden von Ihrem Telefon gelöscht.

Synchronisieren mit SyncML™



Synchronisieren Sie Ihr Telefon über SyncML™ mit einem Internetserver. Die Kontakte, Kalender und Lesezeichen lassen sich auf Ihrem Telefon so einfach wie auf einem Computer anzeigen und verwalten.

So richten Sie ein SyncML™-Konto auf dem Telefon ein:

- 1 Tippen Sie auf der Startbildschirm auf .
- 2 Tippen Sie auf **Einstellungen > Konten & Synchr.**
- 3 Stellen Sie sicher, dass das Kontrollkästchen **Auto-Sync aktivieren** aktiviert ist, damit die Daten automatisch innerhalb des festgelegten Intervalls synchronisiert werden.
- 4 Tippen Sie auf **Konto hinzufügen > SyncML**.
- 5 Tippen Sie auf die Felder für den Namen, die Serveradresse, den Benutzernamen und das Kennwort, und geben Sie die erforderlichen Informationen ein.
- 6 Tippen Sie auf **Synchronisier.-intervall**, und wählen Sie, wie häufig das Telefon automatisch synchronisiert werden soll.
- 7 Tippen Sie auf ein Feld, das Sie synchronisieren möchten, beispielsweise auf „Kontakte“. Geben Sie anschließend die erforderlichen Informationen ein. Wiederholen Sie diesen Schritt für alle Elemente, die Sie synchronisieren möchten.
- 8 Tippen Sie auf **Fertig**, wenn Sie fertig sind.

- ! Weitere Informationen zu den Kontoeinstellungen erhalten Sie von Ihrem SyncML™-Diensteanbieter.

So synchronisieren Sie Elemente manuell mit Ihrem SyncML™-Konto:

- 1 Tippen Sie auf der Startbildschirm auf .
- 2 Tippen Sie auf **Einstellungen** > **Konten & Synchr.**
- 3 Tippen Sie auf das SyncML™-Konto, das Sie synchronisieren möchten.
- 4 Drücken Sie , und tippen Sie anschließend auf **Jetzt synchronisieren**.

So stellen Sie ein Synchronisierungsintervall ein:

- 1 Tippen Sie auf der Startbildschirm auf .
- 2 Tippen Sie auf **Einstellungen** > **Konten & Synchr.** und dann auf das SyncML™-Konto.
- 3 Tippen Sie auf **Kontoeinstellungen**.
- 4 Tippen Sie auf **Synchronisier.-intervall**, und wählen Sie eine Intervalloption.

So entfernen Sie ein SyncML™-Konto aus dem Telefon:

- 1 Tippen Sie auf der Startbildschirm auf .
- 2 Tippen Sie auf **Einstellungen** > **Konten & Synchr.** und dann auf das SyncML™-Konto.
- 3 Tippen Sie auf **Konto entfernen**.
- 4 Tippen Sie zum Bestätigen erneut auf **Konto entfernen**.

Verbindung zu WLANs herstellen

Mit dem Telefon können Sie über Wi-Fi® drahtlos auf das Internet zugreifen. So können Sie im Internet surfen und von günstigeren Tarifen für Telefonate und Datenübertragungen profitieren. Sie können außerdem Mediendateien über das gleiche Wi-Fi®-Netzwerk mit anderen DLNA™-zertifizierten Geräten verbinden, wie zum Beispiel Fernsehgeräten, Computern und Tablet-PCs.

Wenn Ihr Unternehmen bzw. Ihre Organisation ein VPN (Virtual Private Network) besitzt, können Sie mit dem Telefon eine Verbindung zu diesem Netzwerk herstellen. Sie können ein VPN verwenden, um auf Intranets und andere interne Dienste in Ihrem Unternehmen zuzugreifen.

Wi-Fi®

Mit dem Telefon können Sie über Wi-Fi® drahtlos auf das Internet zugreifen. Um über eine Wi-Fi®-Verbindung auf das Internet zuzugreifen, müssen Sie nach einem verfügbaren Wi-Fi®-Netzwerk suchen und eine Verbindung zu diesem Netzwerk herstellen. Die Signalstärke des Wi-Fi®-Netzwerks kann abhängig von der Position des Telefons variieren. Wenn Sie sich dem Wi-Fi®-Zugriffspunkt nähern, kann die Signalstärke zunehmen.

Vor der Verwendung von Wi-Fi®





Damit Sie über eine Wi-Fi®-Verbindung im Internet surfen können, müssen Sie ein verfügbares Wi-Fi®-Netzwerk suchen, eine Verbindung mit diesem herstellen und dann den Internetbrowser öffnen. Die Signalstärke des Wi-Fi®-Netzwerks kann abhängig von der Position des Telefons variieren. Nähern Sie sich dem Wi-Fi®-Zugriffspunkt, um eine höhere Signalstärke zu erhalten.

So aktivieren Sie Wi-Fi®:

- 1 Tippen Sie auf der Startbildschirm auf .
- 2 Tippen Sie auf **Einstellung.** > **Drahtlos & Netzwerke.**
- 3 Aktivieren Sie das Kontrollkästchen **WLAN.** Das Telefon sucht nach verfügbaren Wi-Fi®-Netzwerken.

! Es kann einige Momente dauern, bis Wi-Fi® aktiviert wird.

So verbinden Sie das Telefon mit einem Wi-Fi®-Netzwerk:

- 1 Tippen Sie auf der Startbildschirm auf .
 - 2 Tippen Sie auf **Einstellung.** > **Drahtlos & Netzwerke** > **WLAN-Einstellungen.**
 - 3 Die verfügbaren Wi-Fi®-Netzwerke werden unter **WLAN-Netzwerke** angezeigt. Die verfügbaren Netzwerke können offen oder verschlüsselt sein. Offene Netzwerke sind mit dem Symbol  und geschützte Netzwerke mit dem Symbol  neben dem Namen des Wi-Fi®-Netzwerks gekennzeichnet.
 - 4 Tippen Sie auf ein Wi-Fi®-Netzwerk, um eine Verbindung damit herzustellen. Beim Herstellen einer Verbindung mit einem geschützten Wi-Fi®-Netzwerk werden Sie aufgefordert, ein Kennwort einzugeben. Sobald die Verbindung hergestellt wurde, wird das Symbol  in der Statusleiste angezeigt.
- ! Wi-Fi®-Netzwerke, mit denen eine Verbindung hergestellt wurde, werden vom Telefon gespeichert. Wenn Sie sich das nächste Mal im Empfangsbereich eines bekannten Wi-Fi®-Netzwerks befinden, wird von Ihrem Telefon automatisch eine Verbindung hergestellt.
- 💡 An einigen Standorten müssen Sie sich zunächst bei einer Webseite anmelden, bevor Sie eine Verbindung zu dem offenen Wi-Fi®-Netzwerk herstellen können. Weitere Informationen erhalten Sie vom Administrator des betreffenden Wi-Fi®-Netzwerks.

So verbinden Sie das Telefon mit einem anderen Wi-Fi®-Netzwerk:

- 1 Tippen Sie auf der Startbildschirm auf .
- 2 Tippen Sie auf **Einstellung.** > **Drahtlos & Netzwerke** > **WLAN-Einstellungen**. Alle Wi-Fi®-Netzwerke, die von Ihrem Telefon erkannt wurden, werden im Abschnitt **WLAN-Netzwerke** angezeigt.
- 3 Tippen Sie auf ein anderes Wi-Fi®-Netzwerk, um eine Verbindung damit herzustellen.



Wi-Fi®-Netzwerkstatus

Wenn Sie mit einem Wi-Fi®-Netzwerk verbunden sind oder wenn in Ihrer Reichweite Wi-Fi®-Netzwerke zur Verfügung stehen, können Sie den Status dieser Wi-Fi®-Netzwerke anzeigen. Sie können Ihr Telefon so einstellen, dass Sie eine Benachrichtigung erhalten, wenn ein offenes Wi-Fi®-Netzwerk erkannt wird.

So aktivieren Sie Benachrichtigungen für das Wi-Fi®-Netzwerk:

- 1 Schalten Sie Wi-Fi® ein, falls es noch nicht eingeschaltet ist.
- 2 Tippen Sie auf der Startbildschirm auf .
- 3 Tippen Sie auf **Einstellung.** > **Drahtlos & Netzwerke** > **WLAN-Einstellungen**.
- 4 Aktivieren Sie das Kontrollkästchen **Netzwerkhinweis**.

So suchen Sie manuell nach Wi-Fi®-Netzwerken:

- 1 Tippen Sie auf der Startbildschirm auf .
- 2 Tippen Sie auf **Einstellung.** > **Drahtlos & Netzwerke** > **WLAN-Einstellungen**.
- 3 Drücken Sie .
- 4 Tippen Sie auf **Scan**. Das Telefon sucht nach verfügbaren Wi-Fi®-Netzwerken und zeigt diese in einer Liste an.
- 5 Tippen Sie auf ein Wi-Fi®-Netzwerk in der Liste, um eine Verbindung damit herzustellen.

Erweiterte Wi-Fi®-Einstellungen

Um ein Wi-Fi®-Netzwerk manuell hinzufügen zu können, müssen Sie zunächst die Wi-Fi®-Funktion im Telefon aktivieren.

So fügen Sie ein Wi-Fi®-Netzwerk manuell hinzu:

- 1 Tippen Sie auf der Startbildschirm auf .
- 2 Tippen Sie auf **Einstellung.** > **Drahtlos & Netzwerke** > **WLAN-Einstellungen**.
- 3 Tippen Sie auf **WLAN-Netzwerk hinzufügen**.
- 4 Geben Sie die **Netzwerk-SSID** für das Netzwerk ein.
- 5 Tippen Sie auf das Feld **Sicherheit**, um einen Sicherheitstyp auszuwählen.
- 6 Geben Sie ein Kennwort ein, wenn dies erforderlich ist.
- 7 Tippen Sie auf **Speichern**.

- ! Wenden Sie sich an den Administrator Ihres Wi-Fi®-Netzwerks, um den **Netzwerk-SSID**-Namen und das **Passwort für Drahtloszugang** zu erhalten.

So zeigen Sie detaillierte Informationen über ein verbundenes Wi-Fi®-Netzwerk an:



- 1 Tippen Sie auf der Startbildschirm auf .
- 2 Tippen Sie auf **Einstellung.** > **Drahtlos & Netzwerke** > **WLAN-Einstellungen**.
- 3 Tippen Sie auf das Wi-Fi®-Netzwerk, mit dem Sie derzeit verbunden sind. Daraufhin werden detaillierte Informationen über das Netzwerk angezeigt.

Wi-Fi®-Standby-Richtlinie

Durch Hinzufügen einer Wi-Fi®-Standby-Richtlinie können Sie angeben, wann Sie von Wi-Fi zu mobiler Datenübertragung wechseln möchten.

- ! Wenn Sie nicht mit einem Wi-Fi®-Netzwerk verbunden sind, verwendet das Telefon eine mobile Datenverbindung für den Zugriff auf das Internet (sofern Sie eine mobile Datenverbindung in Ihrem Telefon eingerichtet und aktiviert haben).





So fügen Sie eine Wi-Fi®-Standby-Richtlinie hinzu:

- 1 Tippen Sie auf der Startbildschirm auf .
- 2 Tippen Sie auf **Einstellung.** > **Drahtlos & Netzwerke** > **WLAN-Einstellungen.**
- 3 Drücken Sie .
- 4 Tippen Sie auf **Erweitert** .
- 5 Tippen Sie auf **WLAN Standby-Richtlinie.**
- 6 Wählen Sie die zu verwendende **WLAN Standby-Richtlinie** aus.

Verwenden einer statischen IP-Adresse

Sie können das Telefon zur Herstellung einer Wi-Fi®-Verbindung unter Verwendung einer statischen IP-Adresse konfigurieren.

So konfigurieren Sie eine statische IP-Adresse:

- 1 Tippen Sie auf der Startbildschirm auf .
- 2 Tippen Sie auf **Einstellung.** > **Drahtlos & Netzwerke** > **WLAN-Einstellungen.**
- 3 Drücken Sie .
- 4 Tippen Sie auf **Erweitert** .
- 5 Aktivieren Sie das Kontrollkästchen **Statische IP verwenden.**
- 6 Tippen und geben Sie die erforderlichen Informationen für das Wi-Fi®-Netzwerk ein:
 - **IP-Adresse**
 - **Gateway**
 - **Netmask**
 - **DNS 1**
 - **DNS 2**
- 7 Drücken Sie , und tippen Sie auf **Speichern** .

WPS

WPS (Wi-Fi Protected Setup) ist ein Standard, der Sie beim Aufbau sicherer Drahtlosnetzwerkverbindungen unterstützt. Wenn Sie wenig Hintergrundwissen über Wireless-Sicherheitsfunktionen besitzen, erleichtert Ihnen WPS die Einrichtung von Wi-Fi-geschütztem Zugriff (WPA) zur Sicherung Ihres Netzwerks. Sie können auch ohne die Eingabe von langen Kennwörtern einem bestehenden Netzwerk neue Geräte hinzufügen.



Verwenden Sie eine der folgenden Methoden, um WPS zu aktivieren:

- Per Knopfdruck – drücken Sie einfach eine Schaltfläche auf einem WPS-Zugriffspunkt, bsplw ein Router.
- PIN-Methode – Ihr Telefon erstellt eine zufällige PIN (persönliche Identifikations-Nummer), die Sie in das Gerät des Netzwerkzugangspunkts eingeben.

So verbinden Sie das Telefon über eine WPS-Taste mit einem Wi-Fi®-Netzwerk:

- 1 Tippen Sie auf der Startbildschirm auf .
- 2 Tippen Sie auf **Einstellung.** > **Drahtlos & Netzwerke.**
- 3 Aktivieren Sie das Kontrollkästchen **WLAN.**
- 4 Tippen Sie auf **WLAN-Einstellungen** > **Auto-Einrichtung (WPS).**
- 5 Drücken Sie innerhalb von zwei Minuten die WPS-Taste am Zugriffspunkt.

So verbinden Sie das Telefon über eine WPS-Pin mit einem Wi-Fi®-Netzwerk:

- 1 Tippen Sie auf der Startbildschirm auf .
- 2 Tippen Sie auf **Einstellung.** > **Drahtlos & Netzwerke.**
- 3 Aktivieren Sie das Kontrollkästchen **WLAN.**
- 4 Tippen Sie auf **WLAN-Einstellungen.**
- 5 Tippen Sie auf ein durch das Symbol  gekennzeichnetes Netzwerk und wählen Sie **PIN vw..**
- 6 Befolgen Sie die angezeigten Anweisungen.

Teilen der Mobilfunkdatenverbindung des Telefons

Sie können die Mobilfunkdatenverbindung des Telefons über ein USB-Kabel mit einem anderen Computer teilen. Dieser Vorgang wird als USB-Tethering bezeichnet. Sie

können die Datenverbindung Ihres Telefons auch mit bis zu acht anderen Geräten gleichzeitig teilen, indem Sie aus Ihrem Telefon einen mobilen Wi-Fi®-Hotspot machen.

Wenn Ihr Telefon seine Datenverbindung freigibt, werden ggf. die folgenden Symbole in der Statusleiste bzw. im Benachrichtigungsfenster angezeigt:



USB-Tethering ist aktiv.



Mobiler Wi-Fi®-Hotspot ist aktiv.



Sowohl USB-Tethering als auch mobiler Hotspot sind aktiv.

So geben Sie die Datenverbindung des Telefons über ein USB-Kabel frei:

- 1 Entfernen Sie alle USB-Kabel von Ihrem Telefon.
 - 2 Stellen Sie mithilfe des im Lieferumfang enthaltenen USB-Kabels eine Verbindung zwischen Telefon und Computer her.
 - 3 Tippen Sie auf der Startbildschirm auf .
 - 4 Tippen Sie auf **Einstellungen** > **Drahtlos & Netzwerke** > **Anbindung**.
 - 5 Aktivieren Sie das Kontrollkästchen **USB-Tethering**. Das Telefon beginnt, seine Mobilfunkdatenverbindung für einen Computer über die USB-Verbindung freizugeben. In der Statusleiste und im Benachrichtigungsfenster wird fortlaufend eine entsprechende Benachrichtigung angezeigt.
 - 6 Deaktivieren Sie das Kontrollkästchen **USB-Tethering** oder ziehen Sie das USB-Kabel ab, um die Freigabe der Datenverbindung aufzuheben.
- ! Es ist nicht möglich, die Datenverbindung und SD-Karte des Telefons gleichzeitig über ein USB-Kabel freizugeben. Weitere Informationen finden Sie unter *Das Telefon mit einem Computer verbinden* auf Seite 126.



Sie müssen den Computer ggf. vorbereiten, um per USB-Kabel eine Netzwerkverbindung herstellen zu können. Neueste Informationen erhalten Sie unter android.com/tether.

So teilen Sie die Datenverbindung des Telefons als mobilen Wi-Fi®-Hotspot:

- 1 Tippen Sie auf der Startbildschirm auf .
- 2 Tippen Sie auf **Einstellungen** > **Drahtlos & Netzwerke** > **Anbindung**.
- 3 Tippen Sie auf **Wi-Fi-Hotspot-Einstellungen** > **Wi-Fi-Hotspot konfigurieren**.
- 4 Geben Sie die **Netzwerk-SSID** für das Netzwerk ein. Tippen Sie auf das Feld **Sicherheit**, um einen Sicherheitstyp auszuwählen.
- 5 Geben Sie ein Kennwort ein, wenn dies erforderlich ist.
- 6 Tippen Sie auf **Speichern**.
- 7 Aktivieren Sie das Kontrollkästchen **Mobiler Wi-Fi-Hotspot**. Das Telefon beginnt mit der Übertragung seines Wi-Fi®-Netzwerknamens (SSID). Sie können nun bis zu 8 Computer bzw. andere Geräte mit diesem Netzwerk verbinden.
- 8 Deaktivieren Sie das Kontrollkästchen **Mobiler Wi-Fi-Hotspot**, wenn Ihre Datenverbindung nicht länger über Wi-Fi® geteilt werden soll.

So benennen Sie Ihren mobilen Hotspot um bzw. sichern diesen:

- 1 Tippen Sie auf der Startbildschirm auf .
- 2 Tippen Sie auf **Einstellungen** > **Drahtlos & Netzwerke** > **Anbindung**.
- 3 Vergewissern Sie sich, dass das Kontrollkästchen **Mobiler Wi-Fi-Hotspot** aktiviert ist.
- 4 Tippen Sie auf **Wi-Fi-Hotspot-Einstellungen** > **Wi-Fi-Hotspot konfigurieren**.
- 5 Geben Sie die **Netzwerk-SSID** für das Netzwerk ein.
- 6 Tippen Sie auf das Feld **Sicherheit**, um einen Sicherheitstyp auszuwählen.
- 7 Geben Sie ein Kennwort ein, wenn dies erforderlich ist.
- 8 Tippen Sie auf **Speichern**.



VPN (Virtual Private Network)

Mit dem Telefon können Sie Verbindungen zu VPNs (Virtual Private Networks) herstellen, um von außerhalb auf Ressourcen in einem geschützten lokalen Netzwerk zuzugreifen. VPN-Verbindungen werden häufig von Unternehmen und Lehreinrichtungen für Benutzer

eingesetzt, die auf Reisen oder während sie sich aus anderen Gründen außerhalb des Netzwerks befinden, Zugriff auf Intranets und andere interne Dienste benötigen.

VPN-Verbindungen werden in Abhängigkeit vom Netzwerk auf unterschiedliche Weise eingerichtet. Für bestimmte Netzwerke kann die Installation eines zuvor zu übertragenden Sicherheitszertifikats im Telefon erforderlich sein. Weitere Informationen zum Übertragen von Daten auf das Telefon finden Sie im Abschnitt *Das Telefon mit einem Computer verbinden* auf Seite 126. Detaillierte Informationen zum Einrichten der Verbindung mit Ihrem VPN erhalten Sie vom zuständigen Netzwerkadministrator Ihres Unternehmens bzw. Ihrer Organisation.

So fügen Sie ein virtuelles privates Netzwerk (VPN) hinzu:

- 1 Tippen Sie auf der Startbildschirm auf .
- 2 Tippen Sie auf **Einstellung.** > **Drahtlos & Netzwerke** > **VPN-Einstellungen.**
- 3 Tippen Sie auf **VPN hinzufügen.**
- 4 Wählen Sie den Typ des VPN aus, das hinzugefügt werden soll.
- 5 Geben Sie Ihre VPN-Einstellungen ein.
- 6 Drücken Sie , und tippen Sie auf **Speichern.**

So verbinden Sie das Telefon mit einem virtuellen privaten Netzwerk (VPN):

- 1 Tippen Sie auf der Startbildschirm auf .
- 2 Tippen Sie auf **Einstellung.** > **Drahtlos & Netzwerke** > **VPN-Einstellungen.**
- 3 Tippen Sie in der Liste der verfügbaren Netzwerke auf das VPN, mit dem Sie eine Verbindung herstellen möchten.
- 4 Geben Sie die erforderlichen Informationen ein.
- 5 Tippen Sie auf **Verbinden.**

So trennen Sie die Verbindung zu einem VPN (Virtual Private Network):

- 1 Ziehen Sie die Statusleiste nach unten.
- 2 Tippen Sie auf die Benachrichtigung, die für die auszuschaltende VPN-Verbindung gilt.

Browser







Verwenden Sie den Browser, um Webseiten anzuzeigen und darin zu navigieren, Seiten als Lesezeichen hinzuzufügen und Verknüpfungen zur Startseite zu erstellen. Sie können mehrere Browserfenster gleichzeitig öffnen und mit der Zoomfunktion auf einer Webseite navigieren.

So öffnen Sie den Browser:

- 1 Tippen Sie auf der Startbildschirm auf .
- 2 Tippen Sie auf .

Symbolleiste

Die Optionen der Symbolleiste vereinfachen das Surfen im Internet:

-  Öffnen Sie ein neues Browserfenster
-  Fügen Sie ein Lesezeichen hinzu, öffnen oder bearbeiten Sie es. Zeigen Sie die am häufigsten besuchten Webseiten an, oder öffnen Sie Webseiten über den Browserverlauf
-  Zeigen Sie geöffnete Fenster an
-  Aktualisieren Sie die aktuelle Webseite
-  Blättern Sie im Browserverlauf eine Seite weiter
-  Öffnen Sie ein Menü mit weiteren Optionen

So öffnen Sie die Symbolleiste:

- Drücken Sie im Browser .

Surfen im Internet

Such- und Adressleiste

Surfen Sie über die Such- und Adressleiste im Internet.



- 1 Download-Fortschritt der aktuellen Webseite anzeigen
- 2 Suchwort zum Suchen nach einer Webseite oder Webseitenadresse zum Laden einer Webseite eingeben
- 3 Download der aktuellen Webseite abbrechen

- 💡 Nachdem eine Seite vollständig geladen wurde, können Sie durch Tippen auf das Lesezeichen-Symbol  neben der Such- und Adressleiste ein Lesezeichen hinzufügen.

So rufen Sie eine Webseite auf:

- 1 Tippen Sie in Ihrem Browser auf das Textfeld in der Such- und Adressleiste, um das Tastenfeld zu aktivieren.
- 2 Geben Sie eine Webadresse ein.
- 3 Tippen Sie auf .

So durchsuchen Sie eine Webseite:

- 1 Tippen Sie auf das Such- und Adressfeld, um das Tastenfeld zu aktivieren.
- 2 Geben Sie ein Suchwort ein.
- 3 Tippen Sie auf .

So beenden Sie den Browser:

- Drücken Sie beim Surfen auf .
- 💡 Wenn Sie den Browser erneut öffnen, wird er genauso angezeigt wie vor dem Beenden, d. h. mit der gleichen Anzahl von Fenstern, an der gleichen Position und mit dem gleichen Zoomfaktor.

Auf Webseiten navigieren

So wählen Sie einen Link:



- Um einen Link auf einer Webseite auszuwählen, tippen Sie auf den Link. Der ausgewählte Link wird orange hervorgehoben und die Webseite geladen, sobald Sie den Finger heben.
- 💡 Wenn Sie einen Link versehentlich auswählen, können Sie die Auswahl aufheben, indem Sie den Finger vom Link ziehen, bis der Link nicht mehr hervorgehoben dargestellt wird.

So gelangen Sie beim Surfen zur vorherigen Seite:

- Drücken Sie .

So vergrößern oder verkleinern Sie die Darstellung einer Webseite:

Verwenden Sie eine der folgenden Methoden, um die Darstellung einer Webseite zu zoomen:

- Berühren Sie einen Bereich auf dem Bildschirm gleichzeitig mit zwei Fingern, und ziehen Sie sie zum Vergrößern auseinander, oder drücken Sie sie zum Verkleinern zusammen.
- Streichen Sie mit Ihrem Finger über den Bildschirm, um die Zoom-Bedienelemente anzuzeigen. Tippen Sie zum Vergrößern auf das Symbol , zum Verkleinern auf das Symbol .
- Tippen Sie zweimal, um die Darstellung der Webseite zu vergrößern, und tippen Sie erneut zweimal, um die Darstellung zu verkleinern.

So laden Sie die aktuelle Webseite neu:

- Drücken Sie , und tippen Sie anschließend auf **Aktualisieren**.

So fügen Sie Ihrer Startseite eine Webseitenverknüpfung hinzu:

- 1 Drücken Sie , wenn die Webseite angezeigt wird.
- 2 Tippen Sie auf **Lesezeichen > Hinzuf.**
- 3 Falls gewünscht, können Sie den Namen und die Webadresse bearbeiten. Tippen Sie auf **OK**, wenn Sie fertig sind.
- 4 Tippen Sie auf das Lesezeichen, und halten Sie es, um ein Menü zu öffnen.
- 5 Tippen Sie auf **Verknüpfung mit Startseite**.



So geben Sie einen Link zur aktuellen Webseite frei:

- 1 Drücken Sie beim Surfen auf .
- 2 Tippen Sie auf **Mehr > Seitenlink weiterleiten**.
- 3 Wählen Sie eine verfügbare Übertragungsmethode, und befolgen Sie die Anweisungen auf dem Bildschirm.

Verwalten von Lesezeichen

Über Lesezeichen können Sie auf Ihre Lieblings- und am häufigsten besuchten Webseiten schnell zugreifen. Je nach Netzbetreiber sind möglicherweise einige Lesezeichen auf Ihrem Telefon vorinstalliert.

So legen Sie ein Lesezeichen für eine Webseite an:

- 1 Drücken Sie während der Anzeige einer Webseite auf .
 - 2 Tippen Sie auf **Lesezeichen > Hinzuf.**
 - 3 Falls gewünscht, können Sie den Namen und die Webadresse bearbeiten.
 - 4 Tippen Sie auf **OK**, wenn Sie fertig sind.
- 💡 Sie können auch auf das Symbol  rechts neben dem Such- und Adressfeld tippen, um eine Webseite als Lesezeichen hinzuzufügen.

So öffnen Sie ein Lesezeichen:

- 1 Wenn der Browser geöffnet ist, drücken Sie .
- 2 Tippen Sie auf **Lesezeichen**.
- 3 Tippen Sie auf das zu öffnende Lesezeichen.



So bearbeiten Sie ein Lesezeichen:

- 1 Wenn der Browser geöffnet ist, drücken Sie .
- 2 Tippen Sie auf **Lesezeichen**.
- 3 Berühren und halten Sie ein Lesezeichen, um ein Menü zu öffnen.
- 4 Tippen Sie auf **Lesezeichen bearbeiten**.
- 5 Bearbeiten Sie ggf. den Namen und die Webadresse.
- 6 Tippen Sie auf **OK**, wenn Sie fertig sind.

So löschen Sie ein Lesezeichen:



- 1 Wenn der Browser geöffnet ist, drücken Sie .
- 2 Tippen Sie auf **Lesezeichen**.
- 3 Berühren und halten Sie ein Lesezeichen, um ein Menü zu öffnen.
- 4 Tippen Sie auf **Lesezeichen löschen**, um das ausgewählte Lesezeichen zu löschen.

So legen Sie ein Lesezeichen für eine besuchte Webseite an:

- 1 Wenn der Browser geöffnet ist, drücken Sie .
- 2 Tippen Sie auf **Lesezeichen**.
- 3 Tippen Sie auf die Registerkarte **Verlauf** oder auf die Registerkarte **Meist besucht**, um eine Liste der Webseiten anzuzeigen, die Sie bereits besucht haben.
- 4 Tippen Sie rechts neben der Webseite, die Sie als Lesezeichen hinzufügen möchten, auf das Symbol .

Verwalten von Text und Bildern

So suchen Sie Text auf einer Webseite:

- 1 Drücken Sie während der Anzeige einer Webseite auf .
- 2 Tippen Sie auf **Mehr > Auf Seite suchen**.
- 3 Geben Sie Ihren Suchtext ein. Übereinstimmende Zeichen werden grün hervorgehoben.
- 4 Tippen Sie auf den Pfeil nach links oder den Pfeil nach rechts, um zur vorhergehenden bzw. zur nächsten Fundstelle zu gelangen.
- 5 Tippen Sie auf , um die Suchleiste zu schließen.

So kopieren Sie Text von einer Webseite:

- 1 Suchen Sie die Textstelle, die Sie kopieren möchten.
- 2 Drücken Sie .
- 3 Tippen Sie auf **Mehr > Text auswählen**.
- 4 Platzieren Sie Ihren Finger am Anfang des Textes, den Sie auswählen möchten, und ziehen Sie ihn an den gewünschten Zielpunkt. Der gewählte Text wird hervorgehoben.
- 5 Tippen Sie auf den ausgewählten Text, um ihn zu kopieren.
- 6 Um den Text in eine E-Mail, SMS oder MMS einzufügen, berühren und halten Sie das Textfeld in der entsprechenden Anwendung, und tippen Sie im angezeigten Menü auf **Einfügen**.

So speichern Sie ein auf einer Webseite enthaltenes Bild:

- 1 Berühren und halten Sie das gewünschte Bild auf der aktiven Webseite so lange, bis ein Menü angezeigt wird.
 - 2 Tippen Sie auf **Bild speichern**.
 - 3 Wenn eine SD-Karte eingelegt ist, können Sie auswählen, wo Sie das Bild gerne speichern möchten. Wählen Sie eine Position. Wenn Sie die aktuelle Download-Einstellung als Standard-Einstellung verwenden möchten, wählen Sie das Kontrollkästchen **Als Standardspeicher für Download** aus.
- ! Wenn sowohl der interne Speicher als auch die SD-Karte nicht verfügbar sind, kann das Bild nicht gespeichert werden.

Mehrere Fenster

In Ihrem Browser können Sie bis zu acht verschiedene Fenster gleichzeitig öffnen. So können Sie sich beispielsweise in einem Fenster bei Ihrem Webmail-Konto anmelden und in einem anderen Fenster die aktuellen Nachrichten lesen. Sie können einfach zwischen verschiedenen Fenstern wechseln.

So öffnen Sie ein neues Browserfenster:

- 1 Wenn der Browser geöffnet ist, drücken Sie .
- 2 Tippen Sie auf **Neues Fenster**.

So öffnen Sie einen Link in einem neuen Browserfenster:

- 1 Berühren und halten Sie einen Link, bis ein Menü angezeigt wird.
- 2 Tippen Sie auf **In neuem Fenster öffnen**.

So wechseln Sie zwischen Browserfenstern:

- 1 Wenn der Browser geöffnet ist, drücken Sie .
- 2 Tippen Sie auf **Fenster**, um eine Liste aller geöffneten Fenster anzuzeigen.
- 3 Tippen Sie auf das Fenster, zu dem Sie wechseln möchten.

Aus dem Internet herunterladen

Sie können Anwendungen und Inhalte herunterladen, wenn Sie mit dem Browser des Telefons im Internet surfen. Normalerweise tippen Sie auf einen Link für die gewünschte Datei, damit das Herunterladen gestartet wird.

So zeigen Sie die heruntergeladenen Dateien an:

- 1 Wenn der Browser geöffnet ist, drücken Sie .
- 2 Tippen Sie auf **Mehr > Downloads**.

So brechen Sie einen aktiven Download ab:

- 1 Wenn der Browser geöffnet ist, drücken Sie .
- 2 Tippen Sie auf **Mehr > Downloads**.
- 3 Aktivieren Sie das Kontrollkästchen neben der heruntergeladenen Datei, die Sie löschen möchten.
- 4 Tippen Sie auf **Abbrechen**.

Browsereinstellungen

Sie können die Browsereinstellungen ändern und Ihre Browseransicht anpassen. Sie können beispielsweise die Größe des angezeigten Texts nach Ihren Anforderungen anpassen oder Cache, Cookies, Browserverlauf und andere Daten löschen, die mit besuchten Webseiten verknüpft sind.

So ändern Sie die Browser-Einstellungen:

- 1 Wenn der Browser geöffnet ist, drücken Sie .
- 2 Tippen Sie auf **Mehr > Einstellungen**.

So ändern Sie die Textgröße auf Webseiten

- 1 Wenn der Browser geöffnet ist, drücken Sie .
- 2 Tippen Sie auf **Mehr > Einstellungen > Textgröße**.
- 3 Wählen Sie eine Textgröße.

So löschen Sie den Cache auf Ihrem Telefon

- 1 Wenn der Browser geöffnet ist, drücken Sie .
- 2 Tippen Sie auf **Mehr > Einstellungen**.
- 3 Tippen Sie auf **Cache leeren**, und tippen Sie zum Bestätigen auf **OK**.

So löschen Sie Browser-Cookies

- 1 Wenn der Browser geöffnet ist, drücken Sie .
- 2 Tippen Sie auf **Mehr > Einstellungen**.
- 3 Tippen Sie auf **Cookie-Daten löschen**, und tippen Sie zum Bestätigen auf **OK**.

So löschen Sie die den Browserverlauf:

- 1 Wenn der Browser geöffnet ist, drücken Sie .
- 2 Tippen Sie auf **Mehr > Einstellungen**.
- 3 Tippen Sie auf **Verlauf löschen**, und tippen Sie zum Bestätigen auf **OK**.

Auto-Skalierung von Webseiten

Dank der Auto-Skalierungsoption können große Websites mit Text und Bildern, z. B. Nachrichten-Websites, einfach gelesen werden. Wenn Sie beispielsweise eine Webseite mit aktivierter Auto-Skalierung zoomen, wird der Text automatisch an die neue Bildschirmgröße angepasst. Bei deaktivierter Auto-Skalierung ist es u. U. erforderlich, seitwärts zu blättern, damit ein Satz vollständig gelesen werden kann.

So skalieren Sie Webseiten automatisch:

- 1 Wenn der Browser geöffnet ist, drücken Sie .
- 2 Tippen Sie auf **Mehr > Einstellungen > Autom. Anpassung**.

Plug-in-Einstellungen

Sie können einstellen, wie ein Plug-in auf einer Webseite funktioniert. Sie können beispielsweise Plug-ins aktivieren, um optimale optische Ergebnisse beim Anzeigen einer Webseite zu erzielen. Zur Erhöhung der Browsergeschwindigkeit können Sie auch Ihren Browser so konfigurieren, dass er Plug-ins nur nach Aufforderung aktiviert, oder Sie können Plug-ins ganz deaktivieren.

So aktivieren Sie Plug-ins nach Aufforderung

- 1 Wenn der Browser geöffnet ist, drücken Sie .
- 2 Tippen Sie auf **Mehr > Einstellungen**.
- 3 Tippen Sie auf **Plug-ins aktivieren**.
- 4 Tippen Sie auf **Nach Bedarf**.

 Sie müssen Ihren Browser ggf. neu starten, damit die Einstellung wirksam wird.

Musik



Optimieren Sie Ihren Musikplayer. Sie können Musik, Hörbücher und Podcasts anhören und sortieren, die Sie von einem Computer auf Ihre Speicherkarte übertragen oder online gekauft und heruntergeladen haben.

Sie können die Media Go™-Anwendung verwenden, um Inhalte für den Musikplayer leicht verfügbar zu machen. Media Go™ unterstützt Sie beim Übertragen von Musikinhalten zwischen einem Telefon und einem Computer. Weitere Informationen finden Sie unter *Das Telefon mit einem Computer verbinden* auf Seite 126.

Gehörschutz

Wenn Sie über einen längeren Zeitraum Musik auf Ihrem Musikplayer oder auf anderen Mediaplays an hören, kann dies schon bei geringen Lautstärken Ihr Gehör schädigen. Um Sie vor solchen Risiken zu warnen, wird bei zu hoher Lautstärke eine Warnung angezeigt. Dies geschieht auch, wenn der Musikplayer länger als 20 Stunden läuft.

So schalten Sie die Warnung bei zu hoher Lautstärke aus:

- Wenn  angezeigt wird, tippen Sie auf **OK**, um die Warnung aufzuheben.
-  Bei jedem erneuten Start Ihres Telefons wird das Medienvolumen automatisch auf ein sicheres Niveau gebracht.

Kopieren von Mediendateien auf die Speicherkarte

Um die Unterhaltungsfunktionen Ihres Telefons vollständig nutzen zu können, kopieren Sie einfach alle Ihre Lieblingsmediendaten von Ihrem Computer auf das Telefon. Die Übertragung von Musik, Fotos, Videos und anderen Dateien ist ein Kinderspiel. Schließen Sie das Telefon einfach über ein USB-Kabel an einen Computer an, und übertragen Sie die Dateien entweder mithilfe der Datei-Manager-Anwendung des Computers oder mithilfe der Anwendung Media Go™.

Allgemeinere Informationen zum Anschließen des Telefons an einen Computer sowie zum Übertragen von Dateien finden Sie im Abschnitt *Das Telefon mit einem Computer verbinden* auf Seite 126.

Verwenden des Musikplayers

Musikplayer im Überblick



| | |
|---|--|
| 1 | Auf Ihrer Speicherkarte befindliche Musik durchsuchen |
| 2 | Auf Grenzenlos-Taste tippen, um online weiterführende Informationen und Plug-ins aus Android Market™ zu finden |
| 3 | Cover (sofern verfügbar) |
| 4 | Zum vorhergehenden Track der aktuellen Playlist wechseln oder zurückspulen |
| 5 | Start-/Pause-Taste |
| 6 | Fortschrittsanzeiger - ziehen Sie die Anzeige oder tippen Sie zum Vor- oder Zurückspulen entlang der Linie. |
| 7 | Gesamtlänge eines Titels |
| 8 | Zum nächsten Titel der aktuellen Playlist wechseln oder vorspulen |
| 9 | Abgelaufene Zeit des aktuellen Titels |

So ändern Sie Tracks:

- Wählen Sie oder , während ein Titel abgespielt wird.
- Streichen Sie links oder rechts mit dem Finger über das Cover, während ein Titel abgespielt wird.

So halten Sie einen Titel an:

- Tippen Sie im Musikplayer auf .

So spulen Sie Musik vor und zurück:

- Berühren und halten Sie im Musikplayer oder .
- 💡 Sie können auch den Fortschrittsanzeiger nach rechts oder links ziehen.

So stellen Sie die Lautstärke ein:

- Wenn der Musikplayer einen Titel abspielt, drücken Sie die Lautstärketaste.

So verbessern Sie die Klangqualität mit dem Equalizer:

- 1 Wenn der Musikplayer geöffnet ist, drücken Sie .
- 2 Tippen Sie auf **Equalizer**. Wenn Sie den Ton manuell einstellen möchten, ziehen Sie die Frequenzbandtasten nach oben oder nach unten.
- 3 Wenn Sie den Ton automatisch anpassen möchten, tippen Sie auf und wählen Sie eine Richtung aus.

So schalten Sie den Surround-Sound ein:

- 1 Wenn der Musikplayer geöffnet ist, drücken Sie .
- 2 Tippen Sie auf **Equalizer > Mehr > Kopfhörer-Surround Snd..**
- 3 Wählen Sie eine Einstellung.
- 4 Tippen Sie auf **OK**.



So zeigen Sie die aktuelle Titelliste an:

- Tippen Sie auf das Cover und dann auf , während ein Titel im Musikplayer abgespielt wird.

So minimieren Sie den Musikplayer:

- Wenn Sie Musik im Musikplayer abspielen, drücken Sie , um zum vorherigen Bildschirm zurückzukehren, oder drücken Sie , um zum Startbildschirm zu gelangen. Der Musikplayer spielt die Musik weiter im Hintergrund ab.

So kehren Sie zum Musikplayer zurück, wenn er im Hintergrund aktiv ist:

- 1 Ziehen Sie die Statusleiste nach unten, um das Benachrichtigungsfenster zu öffnen.
 - 2 Tippen Sie auf den Titel, um den Musikplayer zu öffnen.
- 💡 Alternativ können Sie  drücken und halten, und dann auf  tippen, um dann zum Musikplayer zurückkehren.

So löschen Sie einen Titel:

- 1 Öffnen Sie die Musikplayer-Bibliothek und suchen Sie nach dem Titel, den Sie löschen möchten.
 - 2 Berühren und halten Sie den Tracktitel. Tippen Sie dann auf **Löschen**.
- 💡 Sie können Alben auf diese Weise löschen.

So übertragen Sie einen Titel:

- 1 Beim Durchsuchen der in der Musikplayer-Bibliothek enthaltenen Titel, berühren und halten Sie einen Titel.
 - 2 Tippen Sie auf **Senden**.
 - 3 Wählen Sie eine verfügbare Übertragungsmethode, und befolgen Sie die Anweisungen auf dem Bildschirm.
- 💡 Sie können auch Alben und Playlists auf diese Weise übertragen.
- ! Sie können diese Inhalte möglicherweise nicht kopieren, senden oder übertragen.

So empfehlen Sie einen Titel auf Facebook™:

- 1 Tippen Sie im Musikplayer auf , während der Titel abgespielt wird, um ihn auf **Facebook™** mit "Gefällt mir" zu kennzeichnen. Wenn gewünscht, können Sie im Kommentarfeld einen Kommentar hinzufügen.
- 2 Tippen Sie auf **Weitergeben**, um den Titel an **Facebook™** zu senden. Wenn der Titel erfolgreich empfangen wurde, erhalten Sie zur Bestätigung eine Nachricht von **Facebook™**.

Mit der Grenzenlos-Taste nach zugehörigen Inhalten suchen

Während ein Titel im Musikplayer abgespielt wird, können Sie mithilfe der Grenzenlos-Taste unmittelbar nach mit dem Interpreten oder Titel verbundenen Audioinhalten suchen.

Über die Grenzenlos-Taste können Sie nach Folgendem suchen:

- Musik- und Karaokevideos auf YouTube™
- Interpreten-Infos auf Wikipedia™
- Songtexte auf Google.com

So suchen Sie mit der Grenzenlos-Taste nach zugehörigen Inhalten:

- Tippen Sie auf , während ein Titel im Walkman™-Player abgespielt wird.

My Music im Überblick



- 1 Musik auf der Speicherkarte durchsuchen
- 2 Bild des aktuell abgespielten Interpreten (sofern verfügbar)
- 3 Alle auf dem Telefon gespeicherten Titel suchen
- 4 Musik nach Interpret durchsuchen
- 5 Musik mithilfe von SensMe™-Kanälen kategorisieren
- 6 Favoriten-Playlists durchsuchen
- 7 Alle Playlists durchsuchen
- 8 Audioinhalte nach Titel durchsuchen
- 9 Nach Album durchsuchen

Anordnen von Titeln mit My music

Tippen Sie im Musikplayer auf die Registerkarte My Music, um eine Übersicht aller auf Ihrer Speicherkarte gespeicherten Titel zu erhalten. Sie können in My Music Ihre Alben und Playlists verwalten, Verknüpfungen erstellen und Musik nach Musikrichtung und Tempo anordnen.

So fügen Sie einen Musiktitel als Verknüpfung hinzu:

- 1 Tippen Sie im Musikplayer auf **MEINE MUSIK**.
- 2 Tippen Sie auf , oder , und durchsuchen Sie die Titel, bis Sie den Titel gefunden haben, den Sie als Verknüpfung speichern möchten.
- 3 Berühren und halten Sie den Titel.
- 4 Tippen Sie auf **Als Verknüpfung hinzufügen**. Die Verknüpfung wird nun in der Hauptansicht von My Music angezeigt.

So ordnen Sie Verknüpfungen neu an



- 1 Tippen Sie im Musikplayer auf **MEINE MUSIK**.
- 2 Berühren und halten Sie eine Verknüpfung, bis sie vergrößert wird und das Telefon vibriert. Ziehen Sie das Objekt anschließend an eine neue Position.

So löschen Sie eine Verknüpfung:

- 1 Tippen Sie im Musikplayer auf **MEINE MUSIK**.
- 2 Berühren und halten Sie eine Verknüpfung, bis diese vergrößert wird und das Telefon vibriert. Ziehen Sie das Objekt anschließend in den .

! Die folgenden Registerkarten können nicht gelöscht werden: **Titel, Alben, Interpreten, Playlists** und **SensMe™ channels**.

So aktualisieren Sie Ihre Musik mit den neuesten Informationen:

- 1 Drücken Sie in My Music .
 - 2 Tippen Sie auf . Das Telefon sucht online nach den neuesten verfügbaren Covers und Titelinformationen für Ihre Musik und lädt diese herunter.
-  Durch den Download von Musikinformatoren werden außerdem SensMe™-Kanäle aktiviert.

Kategorisieren Ihrer Musik mit SensMe™ channels

Die Anwendung SensMe™-Kanäle unterstützt Sie beim Anordnen Ihrer Musik je nach Stimmung und Tempo. SensMe™ teilt Ihre Titel in zwölf verschiedene Kategorien oder Sender ein. So können Sie Ihre Musik je nach Stimmung oder entsprechend der Tageszeit auswählen.

So aktivieren Sie die SensMe™ channels-Anwendung:

- 1 Tippen Sie im Musikplayer auf **MEINE MUSIK**.
- 2 Drücken Sie , und tippen Sie anschließend auf **download music info**.

Abspielen von Musik in zufälliger Reihenfolge

Sie können Tracks in Playlists in zufälliger Reihenfolge abspielen. Eine Playlist kann ein Album sein, oder Sie können Playlists selbst erstellen.

So spielen Sie Tracks in zufälliger Reihenfolge ab:

- 1 Tippen Sie im Musikplayer auf **MEINE MUSIK**.
 - 2 Tippen Sie auf  oder  und blättern Sie zu einem Album oder zu einer Playlist.
 - 3 Tippen Sie auf das Album oder die Playlist, um diese zu öffnen.
 - 4 Tippen Sie auf .
-  Wenn ein Album oder eine Playlist geöffnet ist, können Sie auch auf  tippen und „zufällige Wiedergabe“ oder den Wiederholungsmodus auswählen.

Playlists

Der Musikplayer erstellt auf der Registerkarte „Playlist“  in der Musikplayer-Bibliothek automatisch Smart-Playlists. Es ist auch möglich, eigene Playlists von den auf der Speicherkarte gespeicherten Musiktiteln zu erstellen.

Darüber hinaus können Sie die Media Go™-Anwendung auf einem Computer installieren und diese zum Kopieren von Playlists von Ihrem Computer auf die Speicherkarte Ihres Telefons verwenden. Weitere Informationen finden Sie im Abschnitt *Das Telefon mit einem Computer verbinden* auf Seite 126.

So erstellen Sie Ihre eigene Playlist:

- 1 Tippen Sie im Musikplayer auf **MEINE MUSIK**.
- 2 Um einer Playlist einen Interpreten, ein Album oder einen Titel hinzuzufügen, berühren und halten Sie den Namen des Interpreten, des Albums oder Titels.
- 3 Tippen Sie in dem daraufhin angezeigten Dialogfeld auf **Zur Playlist hinzufügen > Neue Playlist erstellen**.
- 4 Geben Sie einen Namen für die Playlist ein, und tippen Sie auf **OK**.

So fügen Sie einer Playlist Titel hinzu:

- 1 Berühren und halten Sie beim Durchsuchen der Musikplayer-Bibliothek den Namen des gewünschten Interpreten, das hinzuzufügende Album bzw. den hinzuzufügenden Titel.
- 2 Tippen Sie auf **Zur Playlist hinzufügen**.
- 3 Tippen Sie auf die Bezeichnung der Playlist, der der Interpret, das Album oder der Titel hinzugefügt werden soll. Der Interpret, das Album bzw. der Titel wird der Playlist hinzugefügt.

So spielen Sie eigene Playlists ab:

- 1 Tippen Sie im Musikplayer auf **MEINE MUSIK**.
- 2 Tippen Sie auf .
- 3 Tippen Sie unter **Playlists** auf eine Playlist.
- 4 Tippen Sie auf den abzuspielenden Titel.

So entfernen Sie einen Titel aus einer Playlist:

- 1 Berühren und halten Sie in einer Playlist den zu löschenden Titel.
- 2 Tippen Sie auf **Aus Playlist entfernen**.

So löschen Sie eine Playlist:

- 1 Tippen Sie im Musikplayer auf **MEINE MUSIK**, und wählen Sie dann **Playlists**.
- 2 Berühren und halten Sie die zu löschende Playlist.
- 3 Tippen Sie auf **Löschen**.
- 4 Tippen Sie zum Bestätigen erneut auf **Löschen**.

Musikplayer-Widget

Das Musikplayer-Widget ist eine Minianwendung, mit der Sie direkt vom Startbildschirm auf den Musikplayer zugreifen können. Bevor Sie das Widget verwenden können, müssen Sie es dem Startbildschirm hinzufügen.

So fügen Sie der Startseite das Musikplayer-Widget hinzu:

- 1 Drücken Sie auf der Startseite auf .
- 2 Tippen Sie auf **Hinzufügen > Widgets**.
- 3 Tippen Sie auf .

Musik mit TrackID-Technologie erkennen



Verwenden Sie den Musikerkennungsdienst TrackID™, um in Ihrer Umgebung abgespielte Musiktitel zu identifizieren. Nehmen Sie einfach ein kurzes Stück auf, und innerhalb von Sekunden erhalten Sie Informationen zum Interpreten, Titel und Album. Sie können die durch TrackID™ erkannten Titel kaufen und TrackID-Charts anzeigen, um zu erfahren, wonach TrackID-Nutzer auf der ganzen Welt suchen. Sie sollten die TrackID™-Technologie in einer ruhigen Umgebung einsetzen, um optimale Ergebnisse zu erzielen. Wenn Probleme bei der Verwendung dieser Anwendung auftreten, finden Sie im Abschnitt *Internetdienste lassen sich nicht nutzen* auf Seite 144 weitere Informationen.

- ! Die TrackID™-Anwendung und der TrackID™-Dienst werden nicht in allen Ländern/Regionen und nicht von allen Netzen und/oder Diensteanbietern unterstützt.



So öffnen Sie die Anwendung TrackID™:

- 1 Tippen Sie auf dem Startbildschirm auf .
 - 2 Tippen Sie auf **TrackID™**.
- 💡 Sie können auch TrackID™-Widget zum Öffnen der TrackID™-Anwendung verwenden.

So suchen Sie mit TrackID™ nach Informationen zu einem Titel:

- 1 Halten Sie das Telefon in Richtung der Musikquelle, während die Anwendung TrackID™ geöffnet ist.
 - 2 Tippen Sie auf . Wenn der Titel vom TrackID™-Service erkannt wird, werden die Ergebnisse auf dem Bildschirm angezeigt.
- 💡 Um zum TrackID™-Startbildschirm zurückzukehren, drücken Sie .

So zeigen Sie TrackID™-Charts an

- 1 Wenn die Anwendung TrackID™ geöffnet ist, tippen Sie auf die Registerkarte . Wenn Sie Charts zum ersten Mal anzeigen, sind diese auf Ihre eigene Region eingestellt.
- 2 Um die Charts der beliebtesten Suchvorgänge anderer Regionen anzuzeigen, tippen Sie auf  > **Regionen**.
- 3 Wählen Sie ein Land bzw. eine Region.

Verwenden von Ergebnissen der TrackID™-Technologie

Wenn ein Titel durch die TrackID™-Anwendung erkannt wird, werden die Titelinformationen angezeigt. Sie können auswählen, ob Sie einen Titel kaufen möchten, diesen auf Facebook™ weiterempfehlen oder per E-Mail, Bluetooth oder SMS weitergeben. Sie können weitere Informationen zu den Titeln einzelner Interpreten abrufen oder auf YouTube™ nach zugehörigen Inhalten zu den einzelnen Titeln suchen.

So kaufen Sie einen Titel mithilfe der TrackID™-Technologie:

- 1 Tippen Sie bei geöffneter TrackID™-Anwendung auf einen Titel
 - 2 Tippen Sie auf dem Bildschirm mit den Titelinformationen auf **Download**.
 - 3 Folgen Sie den Anweisungen auf dem Telefonbildschirm, um den Kauf abzuschließen.
- ! Die Funktion zum Kaufen von Titeln wird möglicherweise nicht in allen Ländern/Regionen und nicht überall von allen Netzen und/oder Diensteanbietern unterstützt.

So geben Sie einen Titel über E-Mail oder SMS frei:

- 1 Tippen Sie bei geöffneter TrackID™-Anwendung auf einen Titel
- 2 Wählen Sie eine Methode für die Freigabe.
- 3 Folgen Sie den Anweisungen auf dem Telefonbildschirm, um den Vorgang abzuschließen.

So zeigen Sie die Informationen zum Interpretieren eines Titels an:

- 1 Tippen Sie bei geöffneter **TrackID™**-Anwendung auf einen Titel.
- 2 Tippen Sie auf **Interpret-Info**.

So löschen Sie einen Titel aus dem Titelprotokoll

- 1 Wenn die Anwendung **TrackID™** geöffnet ist, tippen Sie auf .
- 2 Tippen Sie auf einen Titel und anschließend auf **Löschen**.
- 3 Tippen Sie auf **Ja**.

Verwenden des UKW-Radios

Das UKW-Radio des Telefons funktioniert wie ein herkömmliches UKW-Radio. Sie können beispielsweise UKW-Radiosender suchen, anhören und als Favoriten hinzufügen. Bevor Sie das Radio verwenden können, müssen Sie ein Headset oder einen Kopfhörer an das Telefon anschließen. Das liegt daran, dass das Headset bzw. die Kopfhörer als Antenne dienen. Nachdem eines dieser Geräte angeschlossen wurde, können Sie den Radioton bei Bedarf auf die Lautsprecher umschalten.

- 💡 Wenn Sie das UKW-Radio öffnen, werden verfügbare Sender automatisch angezeigt. Falls ein Sender RDS-Informationen sendet, werden diese einige Sekunden nach Auswahl des Senders angezeigt.

So starten Sie das UKW-Radio:

- 1 Schließen Sie ein Headset oder einen Kopfhörer an das Telefon an.
 - 2 Tippen Sie auf dem Startbildschirm auf .
 - 3 Tippen Sie auf **UKW-Radio** . Die verfügbaren Sender werden beim Blättern durch den Frequenzbereich angezeigt.
- ! Wenn Sie das UKW-Radio aktivieren, werden verfügbare Sender automatisch angezeigt. Falls ein Sender RDS-Informationen sendet, werden diese einige Sekunden nach Auswahl des Senders angezeigt.

UKW-Radio im Überblick

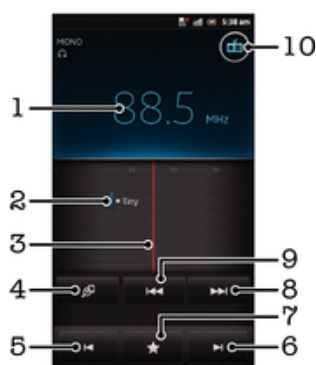

- 1 Eingestellte Frequenz
- 2 Ein gespeicherter Favoritensender
- 3 Sendersucher
- 4 Anwendung TrackID™ zur Musikerkennung starten
- 5 Im Frequenzbereich bis zum nächsten Favoritensender zurückblättern
- 6 Im Frequenzbereich bis zum nächsten Favoritensender vorblättern
- 7 Einen Sender als Favoriten speichern oder entfernen
- 8 Im Frequenzbereich vorblättern, um einen Sender zu suchen
- 9 Im Frequenzbereich zurückblättern, um einen Sender zu suchen
- 10 Ein-/Ausschalttaste des Radios



So wechseln Sie zwischen Radiosendern:

- Streichen Sie mit Ihrem Finger entlang des Frequenzbands nach links oder rechts.
- Ziehen Sie die Frequenzskala nach rechts oder links.



Verwenden Ihrer Radiosender-Favoriten

Sie können die Radiosender, die Sie am meisten hören, als Favoriten speichern. Mithilfe von Favoriten können Sie schnell zu einem Radiosender zurückkehren.



So speichern Sie einen Sender als Favoriten:

- 1 Wenn das Radio geöffnet ist, navigieren Sie zum Sender, den Sie als Favoriten speichern möchten.
- 2 Tippen Sie auf  und wählen Sie .
- 3 Geben Sie einen Namen für den Sender ein, und drücken Sie auf **Speichern**.

So entfernen Sie einen Sender aus den Favoriten:

- 1 Wenn das Radio geöffnet ist, tippen Sie auf .
- 2 Tippen Sie auf  neben dem Sender, den Sie entfernen möchten.
- 3 Tippen Sie auf **Löschen**.

So schalten Sie zwischen Favoriten um:

- Wenn das Radio geöffnet ist, tippen Sie auf  oder .
- ! Um zwischen bevorzugten Sendern umschalten zu können, müssen Sie zunächst mindestens zwei Sender als Favoriten speichern.

Neue Suche nach Radiosendern

Falls Sie sich an einen anderen Ort begeben haben oder der Empfang an Ihrem Aufenthaltsort besser geworden ist, können Sie eine neue Suche nach Radiosendern durchführen.

- ! Ihre Favoriten werden von dieser neuen Suche nicht beeinflusst.



So starten Sie eine neue Suche nach Radiosendern:

- 1 Wenn das Radio geöffnet ist, drücken Sie .
- 2 Tippen Sie auf **Radiosender suchen**. Das Radio durchsucht den gesamten Frequenzbereich, und alle verfügbaren Sender werden angezeigt.

Umschalten des Radiotons zwischen Geräten

Sie können über ein Headset oder einen Kopfhörer Radio hören. Sobald eines der Geräte angeschlossen ist, können Sie den Ton bei Bedarf auf den Lautsprecher des Telefons umschalten.

So schalten Sie den Radioton auf den Lautsprecher des Telefons um:

- 1 Wenn das Radio geöffnet ist, drücken Sie .
 - 2 Tippen Sie auf **Lautsprecherwiederg.**
- 💡 Um den Ton wieder auf das Headset oder die Kopfhörer umzuschalten, drücken Sie , und tippen Sie dann auf **In Kopfhörer abspielen**.

Zwischen Mono- und Stereowiedergabe wechseln

Ihr UKW-Radio verfügt über Mono- und Stereowiedergabe. In einigen Situationen kann das Umschalten auf den Mono-Modus zu einer erheblichen Reduzierung von Störgeräuschen und einer Verbesserung der Tonqualität führen.



So wechseln Sie zwischen Mono- und Stereowiedergabe:

- 1 Wenn das Radio geöffnet ist, drücken Sie .
- 2 Tippen Sie auf **Stereo aktivieren**.
- 3 Um bei Ihrem Radio erneut zur Monowiedergabe zu wechseln, drücken Sie  und tippen Sie dann auf **Monowiedergabe**.

Identifizieren von Radiotiteln mit TrackID™

Musiktitel, die im UKW-Radio Ihres Telefons gespielt werden, können mit **TrackID™**-Technologie erkannt werden.



So identifizieren Sie einen im UKW-Radio laufenden Titel mit TrackID™

- 1 Tippen Sie auf  während der Titel im UKW-Radio Ihres Telefons abgespielt wird.
 - 2 Während TrackID™ den Titel prüft, wird ein Fortschrittsanzeiger angezeigt. Bei Erfolg erhalten Sie das Ergebnis für den Titel oder eine Liste möglicher Titel.
 - 3 Drücken Sie auf , um zum UKW-Radio zurückzukehren.
- ! Die TrackID™-Anwendung und der TrackID™-Dienst werden nicht in allen Ländern/Regionen und nicht von allen Netzen und/oder Diensteanbietern unterstützt.

Weitergeben Ihrer Lieblingsmusik auf Facebook™

Wenn Sie im UKW-Radio Musik anhören, können Sie über **Facebook** nähere Informationen zu Titeln weitergeben. Sie müssen ein **Facebook**-Nutzer sein und bei **Facebook** angemeldet sein.

So geben Sie Ihre Lieblingsmusik auf Facebook™ weiter:

- 1 Wenn im UKW-Radio ein Musiktitel abgespielt wird, den Sie gerne weitergeben möchten, tippen Sie auf .
 - 2 Fügen Sie bei Bedarf einen Kommentar ins Kommentarfeld ein.
 - 3 Tippen Sie auf **Weitergeben**, um Einzelheiten zum Titel an **Facebook** zu senden.
 - 4 Tippen Sie auf **Abbrechen**, um wieder zur **UKW-Radio**-Anwendung zurückzukehren.
 - 5 Sobald Sie Ihrem **Facebook**-Konto einen Titel hinzugefügt haben, wird eine Bestätigungsmeldung auf dem UKW-Radiobildschirm angezeigt.
- !  wird nicht auf dem UKW-Radiobildschirm angezeigt, wenn Sie nicht bei **Facebook** angemeldet sind.

Aufnahmen von Fotos und Videos

Die Kamera des Telefons ist mit dem hochempfindlichen Exmor R™-Sensor ausgestattet, mit dem auch bei sehr wenig Licht scharfe Fotos und Videos gelingen. Mit der Kamera des Telefons können Sie normale 2D-Fotos oder 3D-Fotos im 3D-Schwenkpanorama-Modus und im Schwenk-Multi-Angle-Modus aufnehmen. Senden Sie Ihre Fotos und Videos per MMS an Freunde, oder laden Sie sie zu Webdiensten hoch.

Kamera-Bedienelemente im Überblick

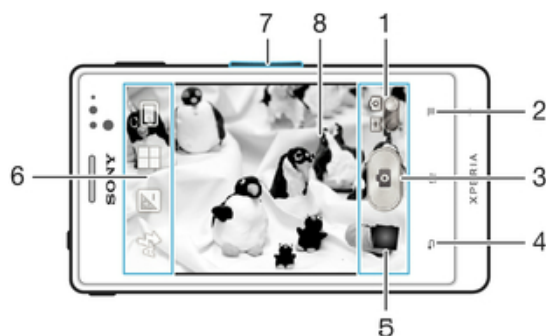

- 1 Zwischen Foto- und Videokamera wechseln
- 2 Alle Einstellungen anzeigen
- 3 Fotos oder Videoclips aufnehmen
- 4 Einen Schritt zurückgehen oder Kamera beenden
- 5 Fotos und Videos anzeigen
- 6 Kameraeinstellungssymbole
- 7 Vergrößern und verkleinern (Zoom)
- 8 Kamerahauptbildschirm

So öffnen Sie die Kamera:

- Tippen Sie auf der Startseite auf und dann auf .





So schließen Sie die Kamera:

- Drücken Sie im Kamerahauptbildschirm .





Verwenden der Fotokamera

Es gibt zwei Möglichkeiten, Fotos mit der Fotokamera aufzunehmen. Sie können auf den Auslöser auf dem Bildschirm tippen oder eine Stelle auf dem Bildschirm berühren.

So nehmen Sie ein Foto durch Tippen auf den Bildschirm auf:

- 1 Aktivieren Sie die Kamera.
 - 2 Wenn die Fotokamera nicht ausgewählt ist, ziehen Sie  auf .
 - 3 Drücken Sie , um alle Einstellungen anzuzeigen.
 - 4 Tippen Sie auf **Aufnahme-methode**, und wählen Sie **Touch-Fokus**, sofern diese Option noch nicht gewählt ist.
 - 5 Richten Sie die Kamera auf das Motiv aus.
 - 6 Um den Autofokus zu aktivieren, tippen und halten Sie einen Punkt am Bildschirm. Wird der Fokusrahmen grün angezeigt, nehmen Sie den Finger weg, um das Foto aufzunehmen.
- ! Wenn Sie zum Aufnehmen eines Fotos auf den Bildschirm tippen, achten Sie darauf, weder  noch  oder andere Symbole zu berühren.

So nehmen Sie ein Foto durch Tippen auf die Bildschirm-Taste auf:

- 1 Aktivieren Sie die Kamera.
- 2 Wenn die Fotokamera nicht ausgewählt ist, ziehen Sie  auf .
- 3 Drücken Sie , um alle Einstellungen anzuzeigen.
- 4 Tippen Sie auf **Aufnahme-methode**, und wählen Sie **Bildschirmtaste**, sofern diese Option noch nicht gewählt ist.
- 5 Richten Sie die Kamera auf das Motiv aus.
- 6 Tippen Sie auf die Bildschirmtaste . Sobald Sie den Finger wegnehmen, wird ein Foto aufgenommen.

So verwenden Sie die Zoomfunktion:

- Drücken Sie bei geöffneter Kamera die Lautstärketaste oben oder unten. So vergrößern bzw. verkleinern Sie.

So verwenden Sie den Blitz der Fotokamera:



- 1 Wenn die Kamera geöffnet ist, drücken Sie .
- 2 Tippen Sie auf **Blitz**, und wählen Sie die gewünschte Blitzeinstellung.
- 3 Nehmen Sie das Foto auf.

So zeigen Sie Ihre Fotos und Videos an:

- 1 Öffnen Sie die Kamera, tippen Sie dann am unteren Bildschirmrand auf eine Miniaturansicht, um ein Foto oder ein Video zu öffnen.
- 2 Streichen Sie nach links oder rechts, um durch Ihre Fotos und Videos zu blättern. Videos sind durch  gekennzeichnet.

- 💡 Unter Schritt 1 können Sie die Miniaturansichten von links nach rechts schnippen und die auswählen, die Sie gerne anzeigen möchten.

So löschen Sie ein Foto:



- 1 Öffnen Sie das Foto, das Sie löschen möchten.
- 2 Drücken Sie , und tippen Sie auf .

- 💡 Um ein kürzlich aufgenommenes Foto oder Video zu löschen, können Sie auch über die Miniatur unten rechts im Sucher streichen und anschließend das zu löschende Objekt gedrückt halten.

Gesichtserkennung

Mit der Gesichtserkennung können Sie auf ein außerhalb der Bildmitte befindliches Gesicht scharf stellen. Die Kamera erkennt automatisch bis zu fünf Gesichter, die durch weiße Rahmen gekennzeichnet werden. Das fokussierte Gesicht wird durch einen gelben Rahmen angezeigt. Die Scharfstellung erfolgt auf das Gesicht, das sich der Kamera am nächsten befindet. Sie können auch auf einen Rahmen tippen, um ein Gesicht zur Scharfstellung auszuwählen.

So aktivieren Sie die Gesichtserkennung:

- 1 Aktivieren Sie die Kamera.
- 2 Wenn die Fotokamera nicht ausgewählt ist, ziehen Sie  auf .
- 3 Tippen Sie auf das Symbol im oberen linken Bildschirmbereich und wählen Sie **Normal**.
- 4 Drücken Sie , um alle Einstellungen anzuzeigen.
- 5 Tippen Sie auf **Fokusmodus** > **Gesichtserk.**



So nehmen Sie ein Foto mit der Gesichtserkennung auf:

- 1 Wenn die Kamera geöffnet und **Gesichtserk.** aktiviert ist, richten Sie die Kamera auf das Motiv. Es können bis zu fünf Gesichter erkannt werden, und jedes erkannte Gesicht wird durch einen Rahmen markiert.
- 2 Tippen Sie auf den Rahmen, den Sie fokussieren möchten. Tippen Sie nicht, wenn der Fokus automatisch eingestellt werden soll.
- 3 Das fokussierte Gesicht wird durch einen grünen Rahmen angezeigt. Tippen Sie auf den Bildschirm, um das Foto aufzunehmen.

Smile Detection

Mit „Smile Detection“ können Sie ein Gesicht aufnehmen, genau wenn es lächelt. Die Gesichtserkennung erfasst bis zu fünf Gesichter und wählt eines für „Smile Detection“ und den Autofokus aus. Ein grüner Rahmen kennzeichnet das ausgewählte Gesicht. Sobald das gewählte Gesicht lächelt, nimmt die Kamera automatisch ein Foto auf.

So aktivieren Sie „Smile Detection“:



- 1 Aktivieren Sie die Kamera.
- 2 Wenn die Fotokamera nicht ausgewählt ist, ziehen Sie  auf .
- 3 Drücken Sie , um alle Einstellungen anzuzeigen.
- 4 Tippen Sie auf **Lächelerkenn.**, und wählen Sie ein Smile Level.

So nehmen Sie ein Foto mit „Smile Detection“ auf:





- 1 Wenn die Kamera geöffnet und **Lächelerkenn.** aktiviert ist, richten Sie die Kamera auf das Motiv. Jedes erkannte Gesicht (maximal 5) wird im Sucher durch einen Rahmen markiert.
- 2 Die Kamera wählt das zu fokussierende Gesicht.
- 3 Das ausgewählte Gesicht wird in einem grünen Rahmen angezeigt, und das Foto wird automatisch aufgenommen.
- 4 Wenn kein Lächeln erkannt wird, tippen Sie auf den Bildschirm, um das Foto manuell aufzunehmen.

Geografische Position zu Fotos hinzufügen

Aktivieren Sie die Georeferenzierung, um zu Fotos bei der Aufnahme die ungefähre geografische Position (ein Geotag) hinzuzufügen. Die geografische Position wird entweder über die Drahtlosnetzwerke (mobil oder Wi-Fi®) oder GPS erkannt.



Wenn auf dem Kamerabildschirm  angezeigt wird, ist die Georeferenzierung eingeschaltet, aber die geographische Position wurde nicht gefunden. Wenn  angezeigt wird, ist die Georeferenzierung eingeschaltet und die geographische Position verfügbar. Ihr Foto kann also mit Geotags versehen werden. Wenn keines dieser beiden Symbole angezeigt wird, ist die Georeferenzierung ausgeschaltet.

So aktivieren Sie die Georeferenzierung:

- 1 Aktivieren Sie die Kamera.
- 2 Wenn die Fotokamera nicht ausgewählt ist, ziehen Sie  auf .
- 3 Drücken Sie , und tippen Sie anschließend auf **Positionstags** > **Ein**.
- 4 Tippen Sie auf **OK**, um der Aktivierung von GPS und/oder Drahtlosnetzwerken zuzustimmen.
- 5 Markieren Sie unter **Mein Standort** die gewünschten Optionen.
- 6 Nachdem Sie Ihre Einstellungen bestätigt haben, drücken Sie , um zum Kamerabildschirm zurückzukehren.
- 7 Wenn  im Kamerabildschirm angezeigt wird, ist Ihre Position verfügbar, d. h., Ihre Fotos können mit Geotags versehen werden. Überprüfen Sie andernfalls Ihr GPS und/oder Ihre Drahtlosnetzwerkverbindung.

Verwenden von Fotokameraeinstellungen

So passen Sie Einstellungen der Fotokamera an:

- 1 Aktivieren Sie die Kamera.
- 2 Wenn die Fotokamera nicht ausgewählt ist, ziehen Sie  auf .
- 3 Tippen Sie im linken Bildschirmbereich auf eines der Einstellungssymbole.
- 4 Drücken Sie , um alle Einstellungen anzuzeigen.
- 5 Wählen Sie die anzupassende Einstellung aus und bearbeiten Sie diese gegebenenfalls.

So passen Sie das Einstellungsfenster der Fotokamera an:

- 1 Wenn die Kamera geöffnet ist, drücken Sie auf , um alle Einstellungen anzuzeigen.
- 2 Berühren und halten Sie die zu verschiebende Einstellung, und ziehen Sie sie an die gewünschte Position.

 Wenn Sie eine Einstellung an eine Stelle außerhalb des Einstellungsfensters ziehen, ist die Änderung unwirksam.

Einstellungen der Fotokamera im Überblick

Normal



3D-Schwenkpanorama

Mit 3D Sweep Panorama können Sie Weitwinkel- und Panoramaaufnahmen beliebiger Szenen in 3D machen. Tippen Sie einfach auf den Bildschirm, und bewegen Sie die Kamera kontinuierlich von einer Seite auf die andere.



Durch mehrere Blinkwinkel schwenken

Im Sweep Multi Angle-Modus nimmt die Kamera beim Hinwegfegen über die Szene mehrere Bilder aus unterschiedlichen Perspektiven auf. Diese Bilder werden zusammen in einer MPO (Mehrfachbilddatei) gespeichert.



Schwenkpanorama

Verwenden Sie diese Einstellung, um Weitwinkel-Panoramafotos aufzunehmen. Tippen Sie einfach auf den Bildschirm, und bewegen Sie die Kamera kontinuierlich von einer Seite auf die andere.

Fokusmodus

Die Fokusfunktion bestimmt, welcher Teil eines Fotos scharf dargestellt wird. Wenn der kontinuierliche Autofokus eingeschaltet ist, passt die Kamera den Fokuspunkt fortlaufend an, so dass der Bereich innerhalb des weißen Fokusrahmens scharf gestellt bleibt.



Einzel-Autofokus

Die Kamera stellt automatisch das ausgewählte Objekt scharf. Der kontinuierliche Autofokus ist eingeschaltet. Berühren und halten Sie den Kamerabildschirm, bis der weiße Fokusrahmen grün wird und anzeigt, dass das Motiv scharfgestellt ist. Sobald Sie den Finger wegnehmen, wird das Foto aufgenommen.



Multi-Autofokus

Der Fokus wird automatisch für mehrere Bereiche des Bildes festgelegt. Berühren und halten Sie den Kamerabildschirm, bis der weiße Fokusrahmen grün wird und anzeigt, dass das Motiv scharfgestellt ist.

Sobald Sie den Finger wegnehmen, wird das Foto aufgenommen. Der kontinuierliche Autofokus ist ausgeschaltet.



Gesichtserk.

Die Kamera erkennt automatisch bis zu fünf menschliche Gesichter und kennzeichnet diese mit Rahmen auf dem Kamerabildschirm. Die Kamera stellt automatisch das nächst gelegene Gesicht scharf. Sie können auch wählen, welches Gesicht scharf gestellt werden soll, indem Sie im Bildschirm darauf tippen. Berühren und halten Sie den Kamerabildschirm, bis der weiße Fokusrahmen grün wird und anzeigt, dass das Motiv scharfgestellt ist. Sobald Sie den Finger wegnehmen, wird das Foto aufgenommen. Die Gesichtserkennung kann nicht in allen Szenentypen verwendet werden. Der kontinuierliche Autofokus ist eingeschaltet.



Unendlich

Für Fotos von weit entfernten Objekten. Weit entfernte Objekte werden scharf gestellt. Objekte in der Nähe der Kamera werden möglicherweise unscharf dargestellt. Der kontinuierliche Autofokus ist ausgeschaltet.



Sensorfokus

Berühren Sie einen bestimmten Bereich auf dem Kamerabildschirm, um den fokussierten Bereich festzulegen. Der kontinuierliche Autofokus ist ausgeschaltet. Berühren und halten Sie den Kamerabildschirm, bis der weiße Fokusrahmen grün wird und anzeigt, dass das Motiv scharfgestellt ist. Sobald Sie den Finger wegnehmen, wird das Foto aufgenommen.

! Diese Fokusfunktion ist nur im Aufnahmemodus **Normal** verfügbar.

Belichtungswert



Bestimmen Sie die Lichtmenge für das Foto, das Sie aufnehmen möchten. Ein höherer Wert steht für eine größere Lichtmenge.

! Diese Einstellung ist nur im Aufnahmemodus **Normal** verfügbar.

Messung

Diese Funktion bewirkt eine ausgeglichene Belichtung, indem die Lichtmenge des gewünschten Bilds gemessen wird.



Mitte

Die Belichtung wird auf die Mitte des Bildes eingestellt.



Durchschnitt

Die Belichtung wird auf der Grundlage der Lichtmenge des gesamten Bildes berechnet.



Spot

Die Belichtung wird in einem sehr kleinen Teil des Bildes angepasst, das Sie aufnehmen möchten.

! Diese Einstellung ist nur im Aufnahmemodus **Normal** verfügbar.

Weißabgleich

Der Weißabgleich stellt die Farbbalance unter Berücksichtigung der Lichtbedingungen ein.



Auto

Die Farbbalance wird automatisch an die Lichtbedingungen angepasst.



Glühlampe

Die Farbbalance wird an warmes Licht angepasst, z. B. bei Glühlampen.



Leuchtstofflampe

Die Farbbalance wird an Neonlicht angepasst.



Tageslicht

Die Farbbalance wird für den Außeneinsatz bei sonnigen Lichtverhältnissen angepasst.



Bewölkt

Die Farbbalance wird für wolkgigen Himmel angepasst.

! Diese Einstellung ist nur im Aufnahmemodus **Normal** verfügbar.

Szenen

Mit den vorprogrammierten Szenen der Szenenfunktion können Sie die Kamera schnell für häufig auftretende Situationen konfigurieren. Die Kamera enthält eine Reihe an Einstellungen, die der ausgewählten Szene entsprechen und bestmögliche Fotoresultate erzielen.



Aus

Die Szenenfunktion ist abgeschaltet und Fotos können manuell aufgenommen werden.



Porträt

Für Porträtfotos. Die Einstellungen sind so optimiert, dass Hauttöne etwas weicher wiedergegeben werden.



Landschaft

Für Landschaftsfotos. Entfernte Objekte werden scharf gestellt.



Nachtaufnahme

Für Nachtaufnahmen oder in Umgebungen mit schlechtem Licht. Aufgrund der langen Belichtungszeit muss die Kamera ruhig gehalten oder auf einer stabilen Unterlage abgesetzt werden.



Nachtporträt

Für Porträtaufnahmen bei Nacht oder in Umgebungen mit schlechtem Licht. Aufgrund der langen Belichtungszeit muss die Kamera ruhig gehalten oder auf einer stabilen Unterlage abgesetzt werden.



Strand und Schnee

In hellen Umgebungen verwenden, um unterbelichtete Fotos zu vermeiden.



Sport

Für Fotos von sich schnell bewegenden Objekten. Die kurze Belichtungszeit reduziert die durch Bewegungen verursachte Unschärfe.



Party

Für Fotos in Innenräumen mit geringer Beleuchtung. Diese Szene nimmt Hintergrundbeleuchtung in Innenräumen oder Kerzenlicht auf. Aufgrund der langen Belichtungszeit muss die Kamera ruhig gehalten oder auf einer stabilen Unterlage abgesetzt werden.



Dokument

Für Fotos von Text oder Zeichnungen. Der Kontrast der Fotos wird erhöht.



Diese Einstellung ist nur im Aufnahmemodus **Normal** verfügbar.

ISO

Sie können durch schlechte Lichtverhältnisse oder sich bewegende Motive entstandene Bildunschärfen durch Steigerung der ISO-Empfindlichkeit reduzieren.



Automatisch

ISO-Empfindlichkeit automatisch einstellen.



100

ISO-Empfindlichkeit auf 100 einstellen.



200

ISO-Empfindlichkeit auf 200 einstellen.



400

ISO-Empfindlichkeit auf 400 einstellen.



800

ISO-Empfindlichkeit auf 800 einstellen.



Diese Einstellung ist nur im Aufnahmemodus **Normal** verfügbar.

Blitz

Verwenden Sie den Blitz, wenn Sie Fotos unter schlechten Lichtbedingungen oder bei Gegenlicht aufnehmen.



Automatisch

Die Kamera stellt automatisch fest, ob aufgrund der Lichtbedingungen Blitzlicht verwendet werden muss.

 **Aufhellblitz**
Verwenden Sie diese Einstellung, wenn der Hintergrund heller ist als das Motiv. Damit werden unerwünschte dunkle Schatten entfernt.

 **Aus**
Der Blitz bleibt ausgeschaltet. Unter bestimmten Umständen lässt sich selbst bei schlechten Lichtbedingungen eine höhere Bildqualität erzielen, wenn auf den Blitz verzichtet wird. Ein verwacklungsfreies Foto erfordert bei Verzicht auf den Blitz eine ruhige Hand. Verwenden Sie den Selbstauslöser, um verwackelte Aufnahmen zu vermeiden.

 **Rote-Augen-Korrektur**
Reduziert rote Augen beim Fotografieren.

Auflösung

Sie können zwischen mehreren Bildgrößen und Seitenverhältnissen wählen, bevor ein Foto aufgenommen wird. Ein Foto mit höherer Auflösung benötigt mehr Speicherplatz.

 **5 MP 4:3**
Bildgröße 5 Megapixel mit einem Seitenverhältnis von 4:3. Geeignet für Fotos, die nicht im Breitbildformat angezeigt oder in hoher Qualität ausgedruckt werden sollen.

 **3 MP 16:9**
Bildgröße 3 Megapixel mit einem Seitenverhältnis von 16:9. Ein Breitbildformat mit hoher Auflösung. Höhere Auflösung als Full HD. Geeignet für Fotos, die auf Bildschirmen im Breitbildformat angezeigt werden sollen.

 **2 MP 4:3**
Bildgröße 2 Megapixel mit einem Seitenverhältnis von 4:3. Geeignet für Fotos, die nicht im Breitbildformat angezeigt werden sollen.

 **2 MP 16:9**
Bildgröße 2 Megapixel mit einem Seitenverhältnis von 16:9. Geeignet für Fotos, die auf Bildschirmen im Breitbildformat angezeigt werden sollen.

Selbstauslöser.

Mit dem Selbstauslöser ist es möglich, ein Foto aufzunehmen, ohne das Telefon in der Hand zu halten. Verwenden Sie diese Funktion für Selbstporträts oder für Gruppenfotos, auf denen jeder erscheinen soll. Auch ein Verwackeln der Aufnahme kann durch Verwendung des Selbstauslösers vermieden werden.

 **Ein (10 Sekunden)**
Ein Foto wird mit einer Verzögerung von 10 Sekunden aufgenommen, nachdem Sie auf den Kamerabildschirm getippt haben.

 **Ein (2 Sekunden)**
Ein Foto wird mit einer Verzögerung von 2 Sekunden aufgenommen, nachdem Sie auf den Kamerabildschirm getippt haben.

 **Aus**
Sobald Sie auf den Kamerabildschirm tippen, wird das Foto aufgenommen.



Lächelerkennung

Verwenden Sie die Lächelerkennung, um vor der Aufnahme des Fotos festzulegen, auf welche Art Lächeln die Kamera reagieren soll.

Georeferenzierung

Ergänzen Sie Fotos um Informationen über den Aufnahmeort.

 **Ein**
Wenn die Georeferenzierung aktiviert ist, wird dem Foto die ungefähre geografische Position des Aufnahmeortes hinzugefügt. Wenn Sie die Georeferenzierung verwenden möchten, müssen Sie die Positionsfunktionen im Menü **Einstellungen** aktivieren.
Weitere Informationen finden Sie im Abschnitt **Verwenden von ortsbezogenen Diensten zur Bestimmung Ihrer Position** auf Seite 129.

Um einem Foto einen Geotag hinzuzufügen, muss die Position ermittelt werden, bevor Sie das Foto aufnehmen. Ihre Position wurde ermittelt, wenn  auf dem Kamerabildschirm angezeigt wird. Wenn das Telefon die Position sucht, wird  angezeigt.

**Aus**

Wenn die Georeferenzierung deaktiviert ist, ist es nicht möglich, den Aufnahmeort eines Fotos anzuzeigen.

Aufnahmemethode

Wählen Sie das Verfahren, mit dem Sie Ihre Fotos aufnehmen möchten.

**Bildschirmtaste**

Nehmen Sie ein Foto auf, indem Sie auf die Schaltfläche auf dem Kamerabildschirm tippen. Sobald Sie den Finger wegnehmen, wird ein Foto aufgenommen.

**Touch-Fokus**

Identifizieren Sie einen bestimmten Bildausschnitt, indem Sie den Kamerabildschirm mit Ihrem Finger berühren. Sobald Sie den Finger wegnehmen, wird ein Foto aufgenommen. Dies ist nur möglich, wenn der Fokusmodus auf Touch-Fokus eingestellt ist.

Schnellstart

Mithilfe der Schnellstarteinstellungen können Sie die Kamera aus dem Energiesparmodus heraus aktivieren, indem Sie auf den Bildschirm tippen.

**Starten und fotografieren**

Indem Sie auf den Bildschirm tippen, wird das erste Foto unmittelbar nach Starten der Kamera und Deaktivierung des Energiesparmodus aufgenommen.

**Nur starten**

Durch Tippen auf dem Bildschirm wird die Kamera aus dem Energiesparmodus gestartet.

Tipps zum Verwenden der Kamera

Drittel-Regel

Platzieren Sie das Motiv nicht in der Mitte des Rahmens. Wenn Sie es auf etwa einem Drittel der Bildhöhe platzieren, erhalten Sie meist schönere Fotos.

Ruhig halten

Vermeiden Sie verwackelte Fotos, indem Sie die Kamera ruhig halten. Stützen Sie die Hand an einem stabilen Objekt ab.

Näher herangehen

Indem Sie so nahe wie möglich an Ihr Motiv herangehen, können Sie die Anzeige des Kamerabildschirms mit dem Motiv ausfüllen.

Kreativ fotografieren

Probieren Sie verschiedene Winkel, und nähern Sie sich dem Motiv. Fotografieren Sie auch im Hochformat. Testen Sie unterschiedliche Positionen.

Schlichter Hintergrund





Ein schlichter Hintergrund hebt das Motiv hervor.

Sauberes Objektiv







Mobiltelefone werden bei unterschiedlichen Wetterbedingungen sowie in Umgebungen aller Art eingesetzt und in Taschen mitgeführt. Dabei wird das Kameraobjektiv häufig durch Schmutz und Fingerabdrücke verunreinigt. Reinigen Sie das Objektiv mit einem weichen Tuch.

Verwenden der Videokamera





So nehmen Sie ein Video durch Tippen auf den Bildschirm auf:

- 1 Aktivieren Sie die Kamera.
 - 2 Wenn die Videokamera nicht ausgewählt ist, ziehen Sie  auf .
 - 3 Drücken Sie , um alle Einstellungen anzuzeigen.
 - 4 Tippen Sie auf **Aufnahme-methode** > **Touch-Fokus**, und wählen Sie, sofern diese Option noch nicht gewählt ist.
 - 5 Tippen Sie auf den Kamerabildschirm, um die Aufnahme zu starten.
 - 6 Tippen Sie auf den Kamerabildschirm, um die Aufnahme zu stoppen.
-  Nehmen Sie für optimale Ergebnisse Ihre Videos im Querformat auf.



So nehmen Sie ein Video durch Tippen auf die Bildschirmtaste auf.

- 1 Aktivieren Sie die Kamera.
 - 2 Wenn die Videokamera nicht ausgewählt ist, ziehen Sie  auf .
 - 3 Drücken Sie , um alle Einstellungen anzuzeigen.
 - 4 Tippen Sie auf **Aufnahmemethode**, und wählen Sie **Bildschirmtaste**, sofern diese Option noch nicht gewählt ist.
 - 5 Richten Sie die Kamera auf das Motiv aus.
 - 6 Tippen Sie auf , um mit der Aufnahme zu beginnen.
 - 7 Tippen Sie auf , um die Aufnahme zu beenden.
-  Nehmen Sie für optimale Ergebnisse Ihre Videos im Querformat auf.

So spielen Sie aufgezeichnete Videos ab:



- 1 Aktivieren Sie die Kamera.
 - 2 Wenn die Videokamera nicht ausgewählt ist, ziehen Sie  auf .
 - 3 Tippen Sie unten auf dem Bildschirm auf die Miniaturansichten.
 - 4 Streichen Sie nach links oder rechts, um durch alle Fotos und Videos zu blättern. Videos sind durch  gekennzeichnet.
 - 5 Tippen Sie auf , um das Video abzuspielen.
 - 6 Tippen Sie auf den Kamerabildschirm, um die Wiedergabe des Videos anzuhalten.
-  Sie können die Miniaturansichten von links nach rechts schnippen und die auswählen, die Sie gerne anzeigen möchten.

So löschen Sie ein aufgenommenes Video:



- 1 Blättern Sie zu dem Video, das Sie löschen möchten.
 - 2 Drücken Sie , und tippen Sie anschließend auf .
-  Um ein kürzlich aufgenommenes Foto oder Video zu löschen, können Sie auch über die Miniatur unten rechts im Sucher streichen und anschließend das zu löschende Objekt gedrückt halten.

Verwenden von Videokameraeinstellungen

So passen Sie die Einstellungen der Videokamera an:

- 1 Aktivieren Sie die Kamera.
- 2 Wenn die Videokamera nicht ausgewählt ist, ziehen Sie  auf .
- 3 Tippen Sie im linken Bildschirmbereich auf eines der Einstellungssymbole.
- 4 Drücken Sie , um alle Einstellungen anzuzeigen.
- 5 Wählen Sie die anzupassende Einstellung aus und nehmen Sie Ihre Änderungen vor.







So passen Sie das Einstellungsfenster der Videokamera an:

- 1 Wenn die Videokamera geöffnet ist, drücken Sie auf , um alle Einstellungen anzuzeigen.
 - 2 Berühren und halten Sie die zu verschiebende Einstellung, und ziehen Sie sie an die gewünschte Position.
-  Wenn Sie eine Einstellung an eine Stelle außerhalb des Einstellungsfensters ziehen, ist die Änderung unwirksam.

Videokameraeinstellungen im Überblick



Szenen

Mit den vorprogrammierten Szenen der Szenenfunktion können Sie die Kamera schnell für häufig auftretende Situationen einrichten. Die Kamera enthält eine Reihe an Einstellungen, die der ausgewählten Szene entsprechen und bestmögliche Videoresultate erzielen.

-  **Aus**
Die Szenenfunktion ist abgeschaltet und Videos können manuell aufgenommen werden.
-  **Porträt**
Für Videos im Hochformat. Die Einstellungen sind so optimiert, dass Hauttöne etwas weicher wiedergegeben werden.
-  **Landschaft**
Für Landschaftsvideos. Entfernte Objekte werden scharf gestellt. Bei Auswahl von **Landschaft** ändert sich der Fokusmodus zu **Einzel-Autofokus**.
-  **Nachtaufnahme**
Wenn dieser Modus aktiviert ist, wird die Lichtempfindlichkeit erhöht. Verwenden Sie diesen Modus in Umgebungen mit geringer Beleuchtung. Videos von sich schnell bewegenden Objekten verwackeln möglicherweise. Halten Sie Ihre Hand still, oder stützen Sie sie ab. Schalten Sie den Nachtmodus bei guten Lichtbedingungen aus, um die Videoqualität zu verbessern.
-  **Strand und Schnee**
In hellen Umgebungen verwenden, um Unterbelichtungen zu vermeiden.
-  **Sport**
Für Videos von sich schnell bewegenden Objekten. Die kurze Belichtungszeit reduziert die durch Bewegungen verursachte Unschärfe.
-  **Party**
Für Videos in Innenräumen mit geringer Beleuchtung. Diese Szene nimmt Hintergrundbeleuchtung in Innenräumen oder Kerzenlicht auf. Videos von sich schnell bewegenden Objekten verwackeln möglicherweise. Halten Sie Ihre Hand still, oder stützen Sie sie ab.



Blitzlicht

Verwenden Sie den Blitz, wenn Sie Videos unter schlechten Lichtbedingungen aufnehmen oder bei Gegenlicht.

-  **Ein**
-  **Aus**
Manchmal ist die Videoqualität, auch unter ungünstigen Lichtbedingungen, ohne Leuchte besser.

Aufnahmeverfahren

Wählen Sie das Verfahren, mit dem Sie Ihre Videos aufnehmen möchten.

-  **Bildschirmtaste**
Nehmen Sie ein Video mithilfe der Bildschirm-Taste auf der Kamera auf.
-  **Touch-Fokus**
Identifizieren Sie einen bestimmten Bildausschnitt, indem Sie den Kamerabildschirm mit Ihrem Finger berühren.

Fokusmodus

Die Fokuseinstellung bestimmt, welcher Teil eines Videos scharf dargestellt wird. Wenn der kontinuierliche Autofokus eingeschaltet ist, passt die Kamera den Fokuspunkt fortlaufend an, so dass der Bereich innerhalb des weißen Fokusrahmens scharf gestellt bleibt.



Einzel-Autofokus

Die Kamera stellt automatisch das ausgewählte Objekt scharf. Der kontinuierliche Autofokus ist eingeschaltet.



Gesichtserk.

Die Kamera erkennt automatisch bis zu fünf menschliche Gesichter und kennzeichnet diese mit Rahmen auf dem Bildschirm. Die Kamera stellt automatisch das nächst gelegene Gesicht scharf. Sie können auch wählen, welches Gesicht scharf gestellt werden soll, indem Sie im Bildschirm darauf tippen. Wenn Sie auf den Kamerabildschirm tippen, gibt ein grüner Rahmen an, welches Gesicht ausgewählt und scharf gestellt ist. Die Gesichtserkennung kann nicht in allen Szenentypen verwendet werden. Der kontinuierliche Autofokus ist eingeschaltet.



Unendlich

Für Videoaufnahmen aus der Distanz. Weit entfernte Objekte werden scharf gestellt. Objekte in der Nähe der Kamera werden möglicherweise unscharf dargestellt.

Self-timer

Mit dem Selbstauslöser ist es möglich, ein Video aufzunehmen, ohne das Telefon in der Hand zu halten. Verwenden Sie diese Funktion zur Aufnahme von Gruppenvideos. Sie können den Selbstauslöser auch verwenden, um bei der Videoaufnahme ein Verwackeln der Kamera zu verhindern.



Ein (10 Sekunden)

Das Video wird mit einer Verzögerung von 10 Sekunden aufgenommen, nachdem Sie auf den Kamerabildschirm getippt haben.



Ein (2 Sekunden)

Das Video wird mit einer Verzögerung von 2 Sekunden aufgenommen, nachdem Sie auf den Kamerabildschirm getippt haben.



Aus

Sobald Sie auf den Kamerabildschirm tippen, beginnt die Aufnahme.

Belichtungswert



Mit dieser Einstellung kann die Lichtmenge des aufzunehmenden Bildes bestimmt werden. Ein höherer Wert steht für eine größere Lichtmenge.

White balance

Der Weißabgleich stellt die Farbbalance unter Berücksichtigung der Lichtbedingungen ein.



Auto

Die Farbbalance wird automatisch an die Lichtbedingungen angepasst.



Glühlampe

Die Farbbalance wird an warmes Licht angepasst, z. B. bei Glühlampen.



Leuchtstofflampe

Die Farbbalance wird an Neonlicht angepasst.



Tageslicht

Die Farbbalance wird für den Außeneinsatz bei sonnigen Lichtverhältnissen angepasst.



Bewölkt

Die Farbbalance wird für wolkigen Himmel angepasst.

Bildstabilisator

Bei der Videoaufnahme ist es mitunter schwierig, das Telefon ruhig zu halten. Der Stabilisator gleicht kleinere Bewegungen der Hand aus und sorgt so für eine bessere Aufnahmequalität.

Mikrofon

Wählen Sie, ob Umgebungsgeräusche bei der Videoaufnahme ebenfalls aufgenommen werden sollen.

Shutter sound

Wählen Sie aus, ob beim Aufnehmen von Videos der Verschluss ton ein- oder ausgeschaltet sein soll.

3D-Kamera

Mit der 3D-Kamera können Sie Weitwinkel-Panoramafotos aufnehmen, die Szenen noch besser einfangen und dem Ganzen mehr Tiefe verleihen. Die 3D-„Sweep Panorama“-Fotos können auf einem Fernseher mit 3D-Unterstützung gezeigt werden. Im Sweep Multi Angle-Modus nimmt die Kamera beim Hinwegfegen über die Szene mehrere Bilder aus unterschiedlichen Perspektiven auf. Diese Bilder werden zusammen in einer MPO (Mehrfachbilddatei) gespeichert. Wenn Sie die Kamera während der Wiedergabe neigen, erkennt der Sensor der Kamera eine Bewegung und zeigt das Bild auf dem Kamerabildschirm in 3D-Ansicht an.

So aktivieren Sie die 3D-Kamera:

- Tippen Sie auf der Startseite auf  und dann auf .

3D-Kamera im Überblick

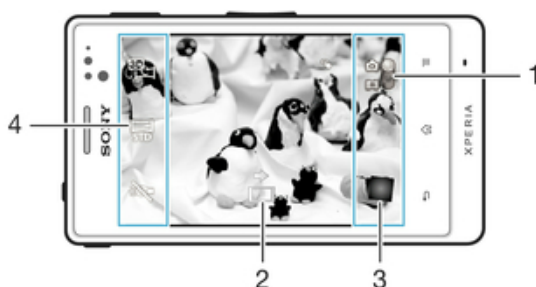

- 1 Zwischen Foto- und Videokamera wechseln
- 2 Richtungspfeil - unterstützt Sie beim Schwenken der Kamera
- 3 Fotos und Videos anzeigen
- 4 Einstellungsleiste

So fotografieren Sie im 3D-Schwenkpanorama-Modus:

- 1 Aktivieren Sie die 3D-Kamera.
- 2 Tippen Sie auf das Symbol oben links auf dem Bildschirm, und wählen Sie **3D-Schwenkpanorama**, falls es noch nicht ausgewählt ist.
- 3 Tippen Sie auf den Bildschirm, um den Fokus zu sperren.
- 4 Schwenken Sie die Kamera in einer gleichmäßigen horizontalen Bewegung von links nach rechts.

Tipps für die Aufnahme von 3D-„Sweep Panorama“-Fotos

Beachten Sie bei der Aufnahme von 3D-Fotos die folgenden Begrenzungen:

- 3D-Aufnahmen eignen sich nicht für folgende Fälle: wenn das Objekt zu groß oder nicht unbeweglich ist, wenn das Hauptobjekt sich zu nah an der Kamera befindet und wenn das Objekt wenig Kontrast bietet, wie zum Beispiel der Himmel, ein Sandstrand oder eine Rasenfläche.
- 3D-Bilder bestehen aus mehreren JPEG-Bildern und dazugehörigen MPO-Dateien. Wenn Sie eine MPO-Datei von der Kamera löschen (während die Kamera mit einem Computer verbunden ist), können Sie das dazugehörige JPEG-Bild nicht länger anzeigen.
- Wenn Sie die Kamera innerhalb des festgelegten Aufnahmezeitraums nicht über das gesamte Objekt schwenken können, erscheint ein grauer Bereich auf dem zusammengesetzten Bild. Wenn dies vorkommt, bewegen Sie die Kamera schneller, um ein vollständiges 3D-Bild aufzunehmen.
- Bei schlechten Lichtverhältnissen werden die Bilder eventuell unscharf dargestellt. Die besten Ergebnisse erzielen Sie, wenn Sie die Bilder draußen bei hellem Tageslicht aufnehmen.

- Bei flackerndem Licht, wie zum Beispiel bei Halogenlicht, gelingen 3D-Aufnahmen unter Umständen nicht.
- Indem Sie den Auslöser halb nach unten drücken, aktivieren Sie die Autofokussperre und die Belichtungsautomatikssperre. Wenn sich Helligkeit, Fokus and andere Bedingungen zwischen dem Aktivieren dieser beiden Sperren und dem Zeitpunkt, zu dem Sie den Auslöser für die Aufnahme vollständig herunterdrücken, erheblich ändern, gelingt die Aufnahme möglicherweise nicht.
- Die Kamera bricht die 3D-Aufnahme möglicherweise in folgenden Fällen ab: Sie schwenken die Kamera zu schnell; Sie wackeln zu sehr mit der Kamera; Sie schwenken die Kamera in die falsche Richtung.

So fotografieren Sie im Schwenk-Multi-Angle-Modus:

- 1 Aktivieren Sie die 3D-Kamera.
- 2 Tippen Sie auf das Symbol oben links auf dem Bildschirm, und wählen Sie **Durch mehrere Blinkwinkel schwenken**.
- 3 Tippen Sie auf den Bildschirm, um den Fokus zu sperren.
- 4 Schwenken Sie die Kamera in einer gleichmäßigen horizontalen Bewegung von links nach rechts.

So nehmen Sie ein Foto im Sweep Panorama-Modus auf:

- 1 Aktivieren Sie die 3D-Kamera.
- 2 Tippen Sie auf das Symbol im oberen linken Bildschirmbereich und wählen Sie **Schwenkpanorama**.
- 3 Tippen Sie auf  und wählen Sie die Schwenkrichtung aus.
- 4 Tippen Sie auf den Bildschirm, um Fokus und Belichtung zu sperren.
- 5 Schwenken Sie die Kamera gleichmäßig in Richtung des sich bewegenden Pfeils.

Tipps für die Aufnahme von „Sweep Panorama“-Fotos (2D)

Beachten Sie bei der Aufnahme von „Sweep Panorama“-Fotos die folgenden Begrenzungen:

- Wenn Sie das Telefon innerhalb des festgelegten Zeitraums nicht über das gesamte Objekt schwenken können, erscheint ein grauer Bereich auf dem zusammengesetzten Bild. Wenn dies vorkommt, bewegen Sie die Kamera schneller, um ein vollständiges Panoramabild aufzunehmen.
- Da mehrere Bilder aneinander gefügt werden, wird der Übergang nicht immer nahtlos dargestellt.
- Bei schlechten Lichtverhältnissen können die Panoramabilder unscharf oder von schlechter Qualität sein.
- Bei flackerndem Licht, wie zum Beispiel Halogenlicht, sind Helligkeit und Farbe der zusammengesetzten Bilder möglicherweise uneinheitlich.
- Der „Sweep Panorama“-Modus ist für folgende Fälle nicht geeignet: wenn die Objekte sich bewegen oder sich zu nah an der Kamera befinden, wenn die Zielbilder wenig Kontrast bieten, zum Beispiel Aufnahmen vom Himmel, von Sandstränden oder Rasenflächen und wenn Bilder sich ständig verändern, wie zum Beispiel Wellen oder Wasserfälle.
- Die Kamera bricht die Aufnahme möglicherweise in folgenden Fällen ab: Sie schwenken die Kamera zu schnell; Sie wackeln zu sehr mit der Kamera; Sie schwenken die Kamera in die falsche Richtung.

Fotos und Videos in der Galerie anzeigen

Mithilfe der Galerie können Sie die mit dem Telefon aufgenommenen Fotos und Videos anzeigen bzw. abspielen oder ähnliche, von Ihnen heruntergeladene bzw. auf Ihre Speicherkarte kopierte Inhalte anzeigen. In der Galerie können Sie ebenfalls die bei einem Onlinedienst, etwa einem Picasa™-Webalbum oder Facebook™, hochgeladenen Fotos und Videos anzeigen.

Über die Galerie ist es ebenfalls möglich, Lieblingsfotos und -videos für Freunde freizugeben: über die Funktechnologie Bluetooth™, E-Mails bzw. Nachrichtendienste. Sie können Basisbearbeitungsaufgaben für Fotos ausführen und diese als Hintergrund oder Kontaktbilder einstellen. Weitere Informationen finden Sie unter *Das Telefon mit einem Computer verbinden* auf der Seite 126.

Mobile BRAVIA® Engine

Dank der Technologie Mobile BRAVIA® Engine von Sony wird die Bildqualität von Fotos und Videos verbessert, nachdem Sie die Fotos und Videos aufgenommen haben. Das Ergebnis sind klarere, schärfere und natürlichere Bilder. Mobile BRAVIA® Engine ist standardmäßig aktiviert, aber Sie können die Funktion auch deaktivieren, um den Stromverbrauch zu senken.

So deaktivieren Sie Mobile BRAVIA® Engine:

- 1 Tippen Sie auf der Startbildschirm auf .
- 2 Tippen Sie auf **Einstellung.** > **Display.**
- 3 Heben Sie die Markierung für das Kontrollkästchen **Mobile BRAVIA Engine** auf, sofern dieses schon markiert ist.

So öffnen Sie die Galerie und zeigen Ihre Alben an:

- 1 Tippen Sie auf der Startbildschirm auf .
- 2 Tippen Sie auf **Galerie.** Fotos und Videos auf der Speicherkarte werden in Alben angezeigt, gleich ob diese von Ihnen mit der Kamera aufgenommen oder aus dem Internet oder von anderen Orten heruntergeladen wurden.

 Wenn die Bildschirmorientierung beim Seitwärtsdrehen des Telefons nicht automatisch geändert wird, aktivieren Sie unter **Einstellungen** > **Display** das Kontrollkästchen **Display auto-drehen.**

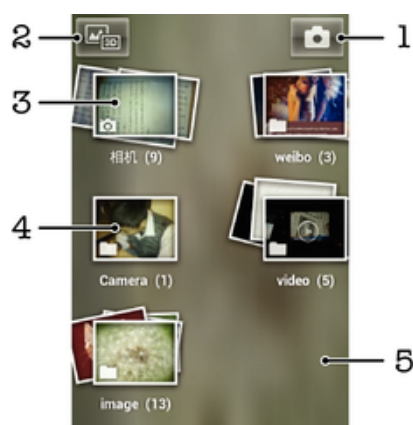

- 1 Durch Tippen die Kamera öffnen
- 2 Durch Tippen 3D-Album öffnen
- 3 Albumstapel – mit zwei Fingern berühren und Finger spreizen, um den Inhalt anzuzeigen
- 4 Album mit Fotos und Videos, die mit der Kamera des Telefons aufgenommen wurden
- 5 Durch Streichen nach links oder rechts auf dem Bildschirm weitere Alben anzeigen

Arbeiten mit Alben

Sie können Ihre Fotos und Videos in Alben neu anordnen und Inhalte zwischen Alben verschieben. Außerdem können Sie Inhalte aus den Galerie-Alben auf Onlinedienste wie Picasa™ oder Facebook™ hochladen, und Sie können Inhalte aus diesen Onlinediensten in der Galerie anzeigen.

So öffnen Sie ein Album in der Galerie:

- 1 Tippen Sie auf der Startbildschirm auf .
- 2 Tippen Sie auf **Galerie**.
- 3 Tippen Sie auf das anzuzeigende Album. Das Album wird samt Foto- und Videoinhalt in einem chronologisch angeordneten Raster angezeigt. Oben auf dem Bildschirm wird der Titel des Albums angezeigt.

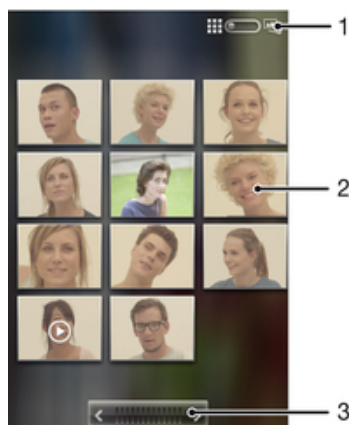



- 1 Durch Tippen zwischen Rasteransicht und Stapelansicht wechseln
- 2 Durch Tippen ein Foto oder Video anzeigen
- 3 Durch Tippen auf einen Pfeil durch einen Bildschirm blättern Durch Ziehen nach links oder rechts schnell blättern

So zeigen Sie Fotos und Videos in der Galerie an:



- 1 Tippen Sie auf der Startbildschirm auf .
- 2 Tippen Sie auf **Galerie**.
- 3 Tippen Sie auf ein Album. Fotos und Videos werden in einem chronologisch angeordneten Raster angezeigt. Videos sind durch  gekennzeichnet.
- 4 Tippen Sie auf ein Foto oder Video, um es anzuzeigen.
- 5 Streichen Sie nach links, um das nächste Foto oder Video anzuzeigen. Streichen Sie nach rechts, um das vorherige Foto oder Video anzuzeigen.

 Wenn die Bildschirmorientierung beim Seitwärtsdrehen des Telefons nicht automatisch geändert wird, aktivieren Sie unter **Einstellung**. > **Display** das Kontrollkästchen **Display auto-drehen**.

So zeigen Sie Fotos von Onlinediensten in Galerie an:

- 1 Stellen Sie sicher, dass Sie bei dem entsprechenden Onlinedienst angemeldet sind, z. B. bei Facebook™.
- 2 Tippen Sie auf der Startbildschirm auf .
- 3 Tippen Sie auf **Galerie**.
- 4 Tippen Sie auf ein beliebiges Album mit einem Symbol für den entsprechenden Onlinedienst, z. B. .
- 5 Um ein Foto anzuzeigen, tippen Sie darauf.
- 6 Streichen Sie im Fotoanzeigemodul nach links, um das nächste Foto oder Video anzuzeigen. Streichen Sie nach rechts, um das vorherige Foto oder Video anzuzeigen.



So ändern Sie die Anzeige von Albuminhalten in der Galerie:

- 1 Ziehen Sie beim Anzeigen eines Albums in der Galerie den Schalter für die Albumansicht  nach rechts, um die Albuminhalte gestapelt anzuzeigen.
- 2 Ziehen Sie den Schalter für die Albumansicht  nach links, um die Albuminhalte als chronologisches Raster anzuzeigen.

Arbeiten mit Gruppen von Inhalten in der Galerie

Sie können in einem Album zahlreiche Fotos und Videos auswählen und diese in Gruppen bearbeiten, um beispielsweise nur einige Fotos eines Albums an einen Freund zu verschicken.

So arbeiten Sie mit Gruppen von Fotos oder Videos in der Galerie:

- 1 Tippen Sie auf dem Startbildschirm auf .
- 2 Tippen Sie auf **Galerie**.
- 3 Öffnen Sie das Album mit dem gewünschten Inhalt.
- 4 Um den Auswahlmodus zu aktivieren, berühren und halten Sie eines der Objekte, mit denen Sie arbeiten möchten.
- 5 Markieren Sie die Objekte, mit denen Sie arbeiten möchten, oder heben Sie die Markierung auf.
- 6 Drücken Sie , verwenden Sie dann die Werkzeuge in der Symbolleiste, um die von Ihnen ausgewählten Objekte zu bearbeiten.

So geben Sie ein Album in der Galerie frei:

- ! Wenn Sie ein Album freigeben, dürfen Sie die Originalkopie des Albums erst nach dem vollständigen Objektversand löschen.
- 1 Berühren und halten Sie im Galeriehauptbildschirm das zu bearbeitende Album. Der Auswahlmodus ist nun aktiviert.
 - 2 Wählen Sie die freizugebenden Alben, und drücken Sie .
 - 3 Tippen Sie auf **Weitergeben**.
 - 4 Tippen Sie im daraufhin geöffneten Menü auf die Anwendung, mit der die ausgewählten Alben freigegeben werden sollen.

So löschen Sie ein Album in der Galerie:

- 1 Berühren und halten Sie im Galeriehauptbildschirm ein Album, mit dem Sie gerne arbeiten möchten. Der Auswahlmodus ist jetzt aktiviert.
- 2 Wählen Sie die freizugebenden Alben, und drücken Sie .
- 3 Tippen Sie auf **Löschen**. Tippen Sie in dem daraufhin angezeigten Dialogfeld erneut auf **Löschen**.



Arbeiten mit Fotos in der Galerie

Sie können Ihre Fotos in der Galerie bearbeiten und neu anordnen. Beispielsweise können Sie Fotos zuschneiden und diese als Kontaktbilder und Hintergrund verwenden.

So vergrößern/verkleinern Sie ein Foto (Zoom):

- Wenn Sie ein Foto anzeigen, tippen Sie zweimal auf den Bildschirm, um es zu vergrößern. Tippen Sie erneut zweimal, um es zu verkleinern.
- Wenn Sie ein Foto anzeigen, ziehen Sie zwei Finger auseinander, um es zu vergrößern, oder drücken Sie zwei Finger zusammen, um es zu verkleinern.

So zeigen Sie Fotos in einer Diashow an:

- 1 Tippen Sie auf dem Startbildschirm auf .
- 2 Tippen Sie auf **Galerie**.
- 3 Tippen Sie auf ein Album, um es zu öffnen. Tippen Sie anschließend auf ein Foto, und drücken Sie .
- 4 Tippen Sie unten auf dem Bildschirm in der Symbolleiste auf **Diashow**.
- 5 Tippen Sie auf ein Foto, um die Diashow zu beenden.

So drehen Sie ein Foto:

- 1 Drücken Sie während der Anzeige eines Fotos auf .
- 2 Tippen Sie auf **Mehr**, und wählen Sie dann **Nach links drehen** oder **Nach rechts drehen**. Das Foto wird in seiner neuen Ausrichtung gespeichert.

So verwenden Sie ein Foto als Kontaktbild:

- 1 Drücken Sie , während ein Foto im Fotoanzeigemodul angezeigt wird.
- 2 Tippen Sie unten auf dem Bildschirm in der Symbolleiste auf **Festlegen als > Kontaktbild**.
- 3 Wählen Sie den mit dem Foto zu verknüpfenden Kontakt.
- 4 Schneiden Sie das Foto bei Bedarf zu.
- 5 Tippen Sie auf **Speichern**.

So verwenden Sie ein Foto als Hintergrund:

- 1 Drücken Sie , während ein Foto im Fotoanzeigemodul angezeigt wird.
- 2 Tippen Sie unten auf dem Bildschirm in der Symbolleiste auf **Festlegen als > Hintergrund**.
- 3 Schneiden Sie das Foto bei Bedarf zu.
- 4 Tippen Sie auf **Speichern**.

So schneiden Sie ein Foto zu:

- 1 Drücken Sie , während ein Foto im Fotoanzeigemodul angezeigt wird.
- 2 Tippen Sie in der Symbolleiste auf **Mehr > Zuschneiden**.
- 3 Passen Sie den Zuschneiderahmen an, indem Sie den Rand des Zuschneiderahmens berühren und halten. Wenn die Zuschneidepfeile angezeigt werden, ziehen Sie den Rahmen nach innen oder außen, um seine Größe anzupassen.
- 4 Um die Größe des gesamten Zuschneiderahmens zu ändern, berühren und halten Sie eine der vier Ecken, um die Zuschneidepfeile anzuzeigen, und ziehen Sie den Rahmen dementsprechend.
- 5 Verschieben Sie den Zuschneiderahmen auf einen anderen Bereich des Fotos, indem Sie einen Punkt innerhalb des Rahmens berühren und halten. Ziehen Sie dann den Rahmen an die gewünschte Position.
- 6 Tippen Sie auf **Speichern**, um eine Kopie des zugeschnittenen Fotos zu speichern. Die ursprüngliche, nicht zugeschnittene Version verbleibt auf der Speicherkarte des Telefons.

So geben Sie ein Foto frei:

- 1 Drücken Sie , während ein Foto im Fotoanzeigemodul angezeigt wird.
- 2 Tippen Sie in der Symbolleiste auf **Weitergeben**.
- 3 Wählen Sie eine verfügbare Übertragungsmethode.

So löschen Sie ein Foto:

- 1 Drücken Sie , während ein Foto im Fotoanzeigemodul angezeigt wird.
- 2 Tippen Sie unten auf dem Bildschirm in der Symbolleiste auf **Löschen**.
- 3 Tippen Sie in dem daraufhin angezeigten Dialogfeld auf **Löschen**.

Fotos auf einer Karte anzeigen

Wenn die Positionserkennung während der Aufnahme von Fotos aktiviert ist, können Sie die erfassten Informationen zu einem späteren Zeitpunkt verwenden. Sie können Ihre Fotos beispielsweise auf einer Karte anzeigen und Freunden und Familienmitgliedern zeigen, wo das Foto aufgenommen wurde. Das Hinzufügen von Standortinformationen wird auch als Georeferenzierung bezeichnet. Wenn Sie die Positionserkennung aktivieren, können Sie wählen, ob Ihre Position mithilfe von GPS-Satelliten, Drahtlosnetzwerken oder beidem bestimmt werden soll.

Weitere Informationen finden Sie im Abschnitt *Verwenden von ortsbezogenen Diensten zur Bestimmung Ihrer Position* auf Seite 129.

So aktivieren Sie die Positionserkennung:

- 1 Tippen Sie auf der Startbildschirm auf .
- 2 Tippen Sie auf **Einstellung.** > **Location & security.**
- 3 Aktivieren Sie die Kontrollkästchen **GPS-Satelliten** und/oder **Drahtlosnetzwerke.**

So zeigen Sie georeferenzierte Fotos auf einer Karte an:

- 1 Wenn Sie ein georeferenziertes Foto anzeigen, drücken Sie .
- 2 Tippen Sie auf **Mehr** > **Auf Karte anzeigen.**

Arbeiten mit Videos

Mithilfe der Galerie können Sie die von Ihnen mit der Kamera aufgenommenen, heruntergeladenen oder auf Ihre Speicherkarte kopierten Videos anschauen. Es ist auch möglich, die Videos an Freunde weiterzugeben oder auf YouTube™ hochzuladen.

So spielen Sie ein Video ab:



- 1 Blättern Sie in der Galerie zu dem Album, welches das Video enthält, das Sie gerne abspielen möchten.
- 2 Tippen Sie auf das abzuspielende Video.
- 3 Wenn keine Wiedergabebediensymbole angezeigt werden, tippen Sie für deren Anzeige auf den Bildschirm. Um die Bedienelemente auszublenden, tippen Sie erneut auf den Bildschirm.

So halten Sie ein Video an:

- 1 Tippen Sie beim Abspielen eines Videos auf den Bildschirm, um die Bedienelemente anzuzeigen.
- 2 Tippen Sie auf .

So spulen Sie ein Video vor und zurück:

- 1 Tippen Sie beim Abspielen eines Videos auf den Bildschirm, um die Bedienelemente anzuzeigen.
- 2 Ziehen Sie die Fortschrittsleiste zum Zurückspulen nach links, zum Vorspulen nach rechts.

 Sie können auch auf  oder  tippen.

So passen Sie die Lautstärke eines Videos an:

- Drücken Sie die Lautstärketaste.

So übertragen Sie ein Video:

- 1 Öffnen Sie ein Galeriealbum mit einem Video.
- 2 Um den Auswahlmodus zu aktivieren, berühren und halten Sie das Objekt, mit dem Sie arbeiten möchten.
- 3 Markieren Sie die freizugebenden Videos.
- 4 Drücken Sie .
- 5 Tippen Sie auf **Weitergeben.**
- 6 Tippen Sie in dem sich öffnenden Menü auf die Anwendung, die Sie gerne zum Weitergeben des ausgewählten Videos verwenden möchten. Befolgen Sie anschließend die entsprechenden Schritte, um es zu versenden.

 Sie können sie daher möglicherweise auch nicht kopieren, senden oder übertragen. Einige Objekte können möglicherweise nicht gesendet werden, wenn die Dateigröße zu groß ist.

So löschen Sie ein Video:

- 1 Öffnen Sie ein Galeriealbum mit einem Video.
- 2 Um den Auswahlmodus zu aktivieren, berühren und halten Sie das Objekt, mit dem Sie arbeiten möchten.
- 3 Markieren Sie die zu löschenden Videos.
- 4 Drücken Sie , und tippen Sie anschließend auf **Löschen.**
- 5 Tippen Sie in dem daraufhin angezeigten Dialogfeld auf **Löschen.**

Fotos im 3D-Album anzeigen

im 3D-Album können Sie alle mit der 3D-Kamera aufgenommenen Fotos anzeigen. Sie können auch Fotos abspielen, die Sie mithilfe des Schwenk-Multi-Angle-Modus aufgenommen haben, und diese mit mehreren Bildwinkeln anzeigen.

So zeigen Sie Ihre 3D-Fotos im 3D-Album an:

- 1 Tippen Sie auf der Startbildschirm auf .
- 2 Tippen Sie auf **3D-Album**.
- 3 Tippen Sie auf ein 3D-Foto.
- 4 Streichen Sie nach links, um das nächste 3D-Foto im 3D-Album anzuzeigen. Streichen Sie nach rechts, um das vorherige 3D-Foto anzuzeigen.



So zeigen Sie ein 3D-Foto in 3D-Album an:

- 1 Öffnen des 3D-Fotos. Tippen Sie auf den Bildschirm, wenn keine Bedienelemente angezeigt werden.
 - 2 Tippen Sie auf .
- ! Sie können nur 3D-Fotos wiedergeben, die in der standardmäßigen Panoramabildgröße aufgenommen wurden.

So vergrößern Sie ein 3D-Foto im 3D-Album:

- Wenn Sie ein 3D-Foto in 3D-Album anzeigen, tippen Sie zweimal auf das Foto, um es zu vergrößern oder zu verkleinern.
- 💡 Drücken Sie zum Vergrößern oder Verkleinern zwei Finger zusammen oder ziehen Sie diese auseinander. Ziehen Sie das 3D-Foto dann, um die unterschiedlichen Bereiche anzuzeigen.

So zeigen Sie Fotos mit Mehrfach-Blickwinkel in 3D-Album an:

- 1 Tippen Sie auf der Startbildschirm auf .
- 2 Tippen Sie auf **3D-Album**.
- 3 Tippen Sie auf . Alle Fotos mit Mehrfach-Blickwinkel werden angezeigt.
- 4 Tippen Sie auf ein Foto.
- 5 Neigen Sie das Telefon nach rechts oder links, um das Foto aus unterschiedlichen Perspektiven zu betrachten.

Fotos in 3D-Album verwalten

Verwenden Sie 3D-Album, um Ihre 3D-Fotos in Online-Webalben hochzuladen. Facebook™-Benutzer können Ihre Fotos in 3D Album in ihr Facebook™-Konto hochladen. Zum Löschen von Fotos können Sie auch 3D-Album verwenden.

So geben Sie ein 3D-Foto in 3D-Album frei:

- 1 Wenn Sie ein 3D-Foto in 3D-Album anzeigen, tippen Sie auf das 3D-Foto, wenn keine Bedienelemente angezeigt werden.
- 2 Tippen Sie auf .
- 3 Wählen Sie eine verfügbare Übertragungsmethode.

So löschen Sie ein 3D-Foto in 3D-Album:

- 1 Wenn Sie ein 3D-Foto in 3D-Album anzeigen, tippen Sie auf das Foto, wenn keine Bedienelemente angezeigt werden.
- 2 Tippen Sie auf  und anschließend auf **OK**.

Weitergabe von Inhalten mit DLNA™-zertifizierten Geräten

Sie können auf Ihrem Telefon gespeicherte Medieninhalte auf anderen Geräten anzeigen und abspielen, so zum Beispiel auf einem Fernsehgerät, einer PlayStation®3, einem Computer oder einem Tablet-PC. Diese Geräte müssen von der Digital Living Network Alliance DLNA™-zertifiziert und mit dem gleichen Wi-Fi®-Netzwerk wie Ihr Telefon verbunden sein, damit Inhalte weitergegeben werden können. Sie können auch Inhalte von anderen DLNA™-zertifizierten Geräten auf Ihrem Telefon anzeigen oder abspielen.

Nachdem Sie die Funktion zum Weitergeben von Inhalten zwischen Geräten eingerichtet haben, können Sie zum Beispiel Dateien von Ihrem Telefon mit einem Drucker ausdrucken, auf Ihrem Heimcomputer gespeicherte Musikdateien über Ihr Telefon anhören oder mit der Kamera Ihres Telefons aufgenommene Fotos auf einem großen Fernsehbildschirm anzeigen.

Dateien von DLNA™-zertifizierten Geräten auf Ihrem Telefon abspielen

Wenn Sie Dateien von einem anderen DLNA™-zertifizierten Gerät auf Ihrem Telefon abspielen, fungiert dieses andere Gerät als Server. Mit anderen Worten: Es gibt Inhalte über ein Netzwerk weiter. Die Netzwerkfreigabefunktion des Servergeräts muss aktiviert sein und es muss mit dem gleichen Wi-Fi-Netzwerk wie Ihr Telefon verbunden sein. Alle Servergeräte, die mit dem Wi-Fi-Netzwerk verbunden sind, werden in der **Serverliste** Ihres Telefons angezeigt.



So spielen Sie freigegebene Mediendateien auf Ihrem Telefon ab:

- 1 Die Geräte, für die Sie Dateien freigeben möchten, müssen mit demselben Wi-Fi®-Netz wie Ihr Telefon verbunden sein.
- 2 Tippen Sie auf der Startbildschirm auf  und dann auf **Angeschlossene Geräte**.
- 3 Wählen Sie unter **Serverliste** ein verbundenes Gerät.
- 4 Durchsuchen Sie die Ordner des verbundenen Geräts, und wählen Sie die Mediendatei, die Sie öffnen möchten. Die Datei wird automatisch abgespielt.

Das Abspielen von Inhalten vom Telefon auf DLNA™-zertifizierten Geräten vorbereiten

Bevor Sie Mediendateien von Ihrem Telefon auf anderen DLNA™-zertifizierten Geräten anzeigen oder abspielen können, müssen Sie die Funktion zur Weitergabe von Dateien auf Ihrem Telefon einrichten. Die Geräte, an die Sie Inhalte weitergeben, werden als Clientgeräte bezeichnet. Zum Beispiel ein Fernsehgerät, ein Computer oder ein Tablet-PC können als Clientgerät fungieren. Ihr Telefon dient als Medienserver, wenn es Clientgeräten Inhalte bereitstellt. Wenn Sie die Funktion zum Weitergeben von Dateien auf Ihrem Telefon einrichten, müssen Sie den Clientgeräten Zugriffsrechte erteilen. Danach werden diese Geräte als registrierte Geräte angezeigt. Die Geräte, die auf Zugriffsrechte warten, werden als ausstehende Geräte aufgeführt.

So richten Sie die Funktion zum Weitergeben von Dateien an andere DLNA™-zertifizierte Geräte ein:

- 1 Verbinden Sie das Telefon mit einem Wi-Fi®-Netzwerk.
 - 2 Tippen Sie auf der Startbildschirm auf  und dann auf **Angeschlossene Geräte**.
 - 3 Drücken Sie , und tippen Sie anschließend auf **Medienserver**.
 - 4 Tippen Sie auf **Servernamen ändern**, und bearbeiten Sie, sofern gewünscht, den Telefonnamen. Dieser Name wird später auf anderen, mit dem Wi-Fi-Netz verbundenen Client-Geräten angezeigt, um Ihr Telefon zu identifizieren.
 - 5 Aktivieren Sie das Kontrollkästchen **Inhalte freigeben**.  wird in der Statusleiste angezeigt. Ihr Telefon kann nun als Medienserver eingesetzt werden.
 - 6 Verbinden Sie Ihren Computer oder andere Geräte mit dem gleichen Wi-Fi®-Netz wie Ihr Telefon.
 - 7 Eine Benachrichtigung wird in der Statusleiste des Telefons angezeigt. Öffnen Sie die Benachrichtigung und stellen Sie die entsprechenden Zugriffsrechte für andere Geräte ein.
- ! Die oben beschriebenen Anweisungen können von Client-Gerät zu Client-Gerät abweichen. Weitere Informationen finden Sie in der Bedienungsanleitung Ihres Clientgeräts. Kann sich das Gerät nicht verbinden, überprüfen Sie, ob das Wi-Fi-Netzwerk funktioniert.
- 💡 Wenn Sie die Ansicht **Angeschlossene Geräte** schließen, wird die Medienserver-Funktion weiterhin im Hintergrund ausgeführt.



So stoppen Sie die Weitergabe von Dateien an andere DLNA™-zertifizierte Geräte:

- 1 Tippen Sie auf der Startbildschirm auf  und dann auf **Angeschlossene Geräte**.
- 2 Drücken Sie , und tippen Sie anschließend auf **Medienserver**.
- 3 Deaktivieren Sie das Kontrollkästchen **Inhalte freigeben**.



So legen Sie die Zugriffsrechte für ein ausstehendes Gerät fest:

- 1 Tippen Sie auf der Startbildschirm auf  und dann auf **Angeschlossene Geräte**.
- 2 Drücken Sie , und tippen Sie anschließend auf **Medienserver**.
- 3 Wählen Sie ein Gerät in der Liste **Ermittelte Geräte**.
- 4 Wählen Sie eine Zugriffsrechtebene.

So ändern Sie den Namen eines registrierten Geräts:

- 1 Tippen Sie auf der Startbildschirm auf  und dann auf **Angeschlossene Geräte**.
- 2 Drücken Sie , und tippen Sie anschließend auf **Medienserver**.
- 3 Wählen Sie ein Gerät in der Liste **Registrierte Geräte** und wählen Sie **Namen ändern**.
- 4 Geben Sie einen neuen Name für das Gerät ein.

So ändern Sie die Zugriffsebene eines registrierten Geräts:



- 1 Tippen Sie auf der Startbildschirm auf  und dann auf **Angeschlossene Geräte**.
- 2 Drücken Sie , und tippen Sie anschließend auf **Medienserver**.
- 3 Wählen Sie ein Gerät in der Liste **Registrierte Geräte**.
- 4 Tippen Sie auf **Zugriffsebene ändern**, und wählen Sie eine Option.

So erhalten Sie Hilfe zur Weitergabe von Daten an andere DLNA™-zertifizierte Geräte:



- 1 Tippen Sie auf der Startbildschirm auf  und dann auf **Angeschlossene Geräte**.
- 2 Tippen Sie auf **Hilfe**.

Abspielen von Inhalten vom Telefon auf anderen DLNA™-zertifizierten Geräten

So zeigen Sie Fotos oder Videos von Ihrem Telefon auf einem anderen Gerät an

- 1 Stellen Sie sicher, dass Sie die Funktion zum Weitergeben an andere DLNA™-zertifizierte Gerät korrekt eingerichtet haben und dass alle relevanten Geräte mit dem gleichen Wi-Fi®-Netzwerk verbunden sind.
- 2 Tippen Sie auf der Startbildschirm auf .
- 3 Tippen Sie auf **Galerie**.
- 4 Öffnen Sie das Album mit den anzuzeigenden Dateien.
- 5 Berühren und halten Sie ein Foto oder Video. Zu jedem Objekt wird ein Kontrollkästchen angezeigt.
- 6 Markieren Sie das anzuzeigende Objekt bzw. die anzuzeigenden Objekte und drücken Sie auf  und anschließend auf .
- 7 Wählen Sie ein Gerät. Die ausgewählten Dateien werden auf dem ausgewählten Gerät in chronologischer Reihenfolge abgespielt.

So spielen Sie einen auf Ihrem Telefon gespeicherten Musiktitel auf einem anderen Gerät ab:



- 1 Stellen Sie sicher, dass Sie die Funktion zum Weitergeben an andere DLNA™-zertifizierte Gerät korrekt eingerichtet haben und dass alle relevanten Geräte mit dem gleichen Wi-Fi®-Netzwerk verbunden sind.
- 2 Tippen Sie auf der Startbildschirm auf  und dann auf .
- 3 Tippen Sie auf **MEINE MUSIK**, um die Musikbibliothek zu öffnen.
- 4 Wählen Sie eine Musikkategorie und blättern Sie zu dem Titel, den Sie gerne freigeben möchten. Tippen Sie anschließend auf den Titel.
- 5 Tippen Sie auf  und anschließend auf **Abspielen auf Gerät**.
- 6 Wählen Sie ein Gerät. Der Titel wird automatisch auf dem von Ihnen ausgewählten Gerät abgespielt.

Funktechnologie Bluetooth™

Verwenden Sie die Bluetooth™-Funktion, um Dateien an andere Bluetooth™-kompatible Geräte zu senden oder Verbindungen zu Freisprecheinrichtungen herzustellen. Wenn Sie die Bluetooth™-Funktion des Telefons aktivieren, können Sie Funkverbindungen zu anderen Bluetooth™-Geräten wie Computern, Freisprecheinrichtungen und Telefonen herstellen. Für Bluetooth™-Verbindungen wird eine Entfernung von maximal 10 m empfohlen. In der Sichtlinie zwischen den Geräten sollten sich keine massiven Objekte befinden. In einigen Fällen muss das Telefon manuell mit anderen Bluetooth™-Geräten gekoppelt werden. Aktivieren Sie die Bluetooth-Sichtbarkeit des Telefons, damit andere Bluetooth™-Geräte das Telefon erkennen können.

! Interoperabilität und Kompatibilität kann je nach Bluetooth™-Gerät unterschiedlich sein.

So aktivieren Sie die Bluetooth™-Funktion und machen das Telefon sichtbar:

- 1 Tippen Sie auf der Startbildschirm auf .
- 2 Tippen Sie auf **Einstellungen > Drahtlos & Netzwerke**.
- 3 Aktivieren Sie das Kontrollkästchen **Bluetooth**.  wird in der Statusleiste angezeigt.
- 4 Tippen Sie auf **Bluetooth-Einstellungen**.
- 5 Aktivieren Sie das Kontrollkästchen **Sichtbar**. Das Telefon ist jetzt 120 Sekunden lang für andere Geräte sichtbar.

Namen für Telefon vergeben

Sie können Ihrem Telefon einen Namen geben. Dieser Name wird anderen Geräten angezeigt, nachdem Sie die Bluetooth™-Funktion und -Sichtbarkeit Ihres Telefons aktiviert haben.

So geben Sie Ihrem Telefon einen Namen

- 1 Stellen Sie sicher, dass Bluetooth™ aktiviert ist.
- 2 Tippen Sie auf der Startbildschirm auf .
- 3 Tippen Sie auf **Einstellungen > Drahtlos & Netzwerke > Bluetooth-Einstellungen > Geräteiname**.
- 4 Geben Sie den gewünschten Namen für Ihr Telefon ein.
- 5 Tippen Sie auf **OK**.

Kopplung mit einem anderen Bluetooth™-Gerät

Wenn Sie das Telefon mit einem anderen Gerät wie beispielsweise einem Bluetooth™-Headset oder einer Bluetooth™-KFZ-Freisprecheinrichtung koppeln, können sie es mit diesen Geräten verbinden und über diese Geräte Anrufe tätigen und entgegennehmen.

Nachdem das Telefon mit einem Bluetooth™-Gerät gekoppelt wurde, merkt sich das Telefon diese Kopplung. Bei der Kopplung des Telefons mit einem Bluetooth™-Gerät muss möglicherweise eine Kennung eingegeben werden. Das Telefon versucht automatisch die allgemeine Kennung „0000“. Wenn dies nicht funktioniert, finden Sie in der Dokumentation des Bluetooth™-Geräts entsprechende Informationen zu dessen Kennung. Wenn Sie beim nächsten Mal eine Verbindung zu einem gekoppelten Bluetooth™-Gerät herstellen, müssen Sie die Kennung nicht erneut eingeben.

Einige Bluetooth™-Geräte wie die meisten Bluetooth™-Headsets erfordern sowohl eine Kopplung als auch eine Verbindung mit dem anderen Gerät.

Sie können das Telefon mit verschiedenen Bluetooth™-Geräten koppeln, jedoch immer nur eine einzige Verbindung mit einem Bluetooth™-Profil zur gleichen Zeit herstellen.

So koppeln Sie Ihr Telefon mit einem anderen Bluetooth™-Gerät

- 1 Tippen Sie auf der Startbildschirm auf .
 - 2 Tippen Sie auf **Einstellungen** > **Drahtlos & Netzwerke** > **Bluetooth-Einstellungen**.
 - 3 Tippen Sie auf **Scan nach Geräten**. Die gefundenen Bluetooth™-Geräte werden unter **Bluetooth-Geräte** aufgelistet.
 - 4 Tippen Sie auf das Bluetooth™-Gerät, mit dem Sie das Telefon koppeln möchten.
 - 5 Geben Sie einen Code ein, wenn dies erforderlich ist.
 - 6 Das Telefon und das Bluetooth™ sind nun gekoppelt. Bei einigen Geräten muss zusätzlich noch eine Verbindung hergestellt werden, um diese verwenden zu können. Der Status der Kopplung und Verbindung wird in der Liste **Bluetooth-Geräte** unter dem Namen des Bluetooth™-Geräts angezeigt.
- ! Stellen Sie sicher, dass die Bluetooth™-Funktion im zu koppelnden Gerät aktiviert und die Bluetooth™-Sichtbarkeit eingestellt ist.

So verbinden Sie das Telefon mit einem anderen Bluetooth™-Gerät:

- ! Einige Bluetooth™-Geräte, darunter die meisten Bluetooth™-Headsets, müssen zunächst gekoppelt werden, bevor eine Verbindung mit einem anderen Bluetooth™-Gerät hergestellt werden kann.
- 1 Tippen Sie auf der Startbildschirm auf .
 - 2 Tippen Sie auf **Einstellungen** > **Drahtlos & Netzwerke** > **Bluetooth-Einstellungen**.
 - 3 Tippen Sie in der Liste der **Bluetooth-Geräte** auf das Bluetooth™-Gerät, mit dem Ihr Telefon verbunden werden soll.

So heben Sie die Kopplung mit einem Bluetooth™-Gerät auf:

- 1 Tippen Sie auf der Startbildschirm auf .
- 2 Tippen Sie auf **Einstellungen** > **Drahtlos & Netzwerke** > **Bluetooth-Einstellungen**.
- 3 Berühren und halten Sie in der Liste **Bluetooth-Geräte** den Namen des gekoppelten, aber nicht verbundenen Bluetooth™-Geräts.
- 4 Tippen Sie auf **Pairing aufheben**.

Senden und Empfangen von Objekten mithilfe von Bluetooth™-Technologie

Tauschen Sie Objekte mit anderen Bluetooth™-kompatiblen Geräten wie Telefonen oder Computern aus. Mit der Bluetooth™-Funktion können verschiedene Objekte gesendet und empfangen werden, darunter:

- Fotos und Videos
- Musik- und andere Audiodateien
- Kontakte
- Webseiten

So senden Sie Objekte über Bluetooth™:

- 1 **Empfangendes Gerät:** Vergewissern Sie sich, dass bei dem Bluetooth™-Gerät, an das das Objekt gesendet werden soll, die Bluetooth™-Funktion aktiviert und der Sichtbarkeitsmodus eingestellt ist.
- 2 Öffnen Sie bei Ihrem Telefon die Anwendung mit dem zu sendenden Objekt und blättern Sie zum gewünschten Objekt.
- 3 Abhängig von der Anwendung und dem zu sendenden Objekt müssen Sie ggf. das Objekt berühren und halten, das Objekt öffnen und  drücken. Möglicherweise können Objekte auch auf andere Weise gesendet werden.
- 4 Wählen Sie eine Freigabe- oder Senden-Menüoption.
- 5 Wählen Sie im angezeigten Menü **Bluetooth**.
- 6 Schalten Sie bei Aufforderung die Bluetooth™-Funktion ein.
- 7 Tippen Sie unter **Bluetooth-Geräte** auf den Namen des empfangenden Geräts.
- 8 **Empfangendes Gerät:** Akzeptieren Sie bei Aufforderung die Verbindung.
- 9 Geben Sie bei Aufforderung für beide Geräte den gleichen Code ein oder bestätigen Sie den vorgeschlagenen Code.
- 10 **Empfangendes Gerät:** Akzeptieren Sie das eingehende Objekt.

So empfangen Sie Objekte über Bluetooth™:

- 1 Tippen Sie auf der Startbildschirm auf .
 - 2 Tippen Sie auf **Einstellungen > Drahtlos & Netzwerke**.
 - 3 Aktivieren Sie das Kontrollkästchen **Bluetooth**.  wird in der Statusleiste angezeigt.
 - 4 Tippen Sie auf **Bluetooth-Einstellungen**.
 - 5 Aktivieren Sie das Kontrollkästchen **Sichtbar**. Das Telefon ist jetzt 120 Sekunden für andere Geräte sichtbar.
 - 6 Das sendende Gerät sollte nun mit dem Senden von Daten auf Ihr Telefon beginnen.
 - 7 Geben Sie bei Aufforderung für beide Geräte den gleichen Code ein oder bestätigen Sie den vorgeschlagenen Code.
 - 8 Wenn Sie über eine auf Ihrem Telefon eingehende Datei informiert werden, ziehen Sie die Statusleiste nach unten und tippen Sie auf die Benachrichtigung, um die Dateiübertragung zu akzeptieren.
 - 9 Tippen Sie auf **Akzeptieren**, um mit der Dateiübertragung zu beginnen.
 - 10 Um den Fortschritt der Übertragung anzuzeigen, ziehen Sie die Statusleiste nach unten.
 - 11 Um ein empfangenes Objekt direkt zu öffnen, ziehen Sie die Statusleiste nach unten und tippen Sie auf die entsprechende Benachrichtigung.
- ! Es muss eine Speicherkarte in Ihrem Telefon eingelegt sein, um Objekte über die Bluetooth™-Funktechnologie empfangen zu können.

Das Telefon mit einem Computer verbinden

Verbinden Sie das Telefon mit einem Computer, um Bilder und Musik sowie Dateien anderer Typen zu übertragen. Die einfachsten Möglichkeiten zum Herstellen der Verbindung sind ein USB-Kabel oder die Funktechnologie Bluetooth.

Wenn Sie das Telefon unter Verwendung des USB-Kabels mit einem Computer verbinden, werden Sie zur Installation der Anwendung PC Companion auf dem Computer aufgefordert. PC Companion hilft Ihnen beim Zugriff auf weitere Computeranwendungen zum Übertragen und Organisieren von Mediendateien, Aktualisieren des Telefons, Synchronisieren von Telefoninhalten und weiteren Aufgaben.

- ! Unter Umständen ist es nicht möglich, urheberrechtlich geschützte Materialien zwischen Telefon und Computer zu übertragen.

Übertragen und Verwalten von Daten mit einem USB-Kabel

Verwenden Sie eine USB-Kabelverbindung zwischen Computer und Telefon, um Dateien einfach zu übertragen und zu verwalten. Sobald die beiden Geräte miteinander verbunden sind, können Sie Daten mithilfe des Datei-Explorers des Computers ziehen und ablegen. Die Anwendung Media Go™ Anwendung auf Ihrem Computer bietet die beste Möglichkeit zur Übertragung von Musik, Video, Bilder oder andere Mediendateien auf Ihr Telefon. Media Go™ konvertiert Mediendateien so, dass Sie diese auf Ihrem Telefon verwenden können.

So übertragen Sie über ein USB-Kabel Inhalte zwischen einem Telefon und einem Computer

- 1 Schließen Sie Ihr Telefon mit einem USB-Kabel an den Computer an. **Interner Speicher ist verbunden.** wird in der Statusleiste angezeigt.
- 2 **Computer:** Sie Microsoft® Windows® Explorer auf dem Desktop, und warten Sie, bis die Speicherkarte des Telefons als externes Laufwerk in Microsoft® Windows® Explorer angezeigt wird.
- 3 **Computer:** Kopieren Sie die gewünschten Dateien mittels Ziehen und Ablegen vom Telefon zum Computer oder umgekehrt.

Daten über Wi-Fi® im Medienübertragungsmodus übertragen

Über eine Wi-Fi®-Verbindung können Sie Dateien zwischen Ihrem Telefon und anderen MTP-kompatiblen Geräten, wie einem Computer, übertragen. Vor der Verbindungsherstellung müssen beide Geräte zunächst gekoppelt werden. Die Anwendung Media Go™ auf dem Computer bietet die beste Möglichkeit zur Übertragung von Musik, Videos, Bildern oder anderen Mediendateien zwischen dem Telefon und dem Computer. Media Go™ konvertiert Mediendateien so, dass Sie diese auf Ihrem Telefon verwenden können.

- 💡 Um diese Funktion verwenden zu können, benötigen Sie ein Wi-Fi®-fähiges Gerät, das die Medienübertragung unterstützt, beispielsweise ein Computer mit Microsoft® Windows Vista® oder Windows® 7.

So koppeln Sie das Telefon drahtlos mit einem Computer im Medienübertragungsmodus:

- 1 Vergewissern Sie sich, dass der Medienübertragungsmodus auf dem Telefon aktiviert ist. Dieser Modus ist standardmäßig aktiviert.
 - 2 Verbinden Sie das Telefon über ein USB-Kabel mit dem Computer.
 - 3 **Computer:** Wenn der Name des Telefons auf dem Bildschirm angezeigt wird, klicken Sie auf *Netzwerkkonfiguration*, und folgen Sie den Anweisungen zum Koppeln des Computers.
 - 4 Ziehen Sie das USB-Kabel von beiden Geräten ab, wenn die Kopplung abgeschlossen ist.
- ! Die oben beschriebenen Anweisungen gelten nur für Computer mit Windows® 7, die über ein Netzwerkkabel mit einem Wi-Fi®-Zugriffspunkt verbunden sind.

So verbinden Sie gepaarte Geräte drahtlos im Medienübertragungsmodus:

- 1 Vergewissern Sie sich, dass der Medienübertragungsmodus auf dem Telefon aktiviert ist. Dieser Modus ist standardmäßig aktiviert.
 - 2 Tippen Sie auf dem Startbildschirm auf .
 - 3 Tippen Sie auf **Einstellung.** > **Xperia™** > **Konnektivität.**
 - 4 Tippen Sie unter **Vertraute Geräte** auf das gepaarte Gerät, mit dem Sie eine Verbindung herstellen möchten.
 - 5 Tippen Sie auf **Verbind..**
- ! Vergewissern Sie sich, dass die Wi-Fi®-Funktion Ihres Telefons eingeschaltet ist.

So trennen Sie ein drahtlos gepaartes Gerät im Medienübertragungsmodus

- 1 Tippen Sie auf dem Startbildschirm auf .
- 2 Tippen Sie auf **Einstellung.** > **Xperia™** > **Konnektivität.**
- 3 Tippen Sie unter **Vertraute Geräte** auf das gepaarte Gerät, das Sie trennen möchten.
- 4 Tippen Sie auf **Verbindung trennen.**

So entfernen Sie die Kopplung mit einem anderen Gerät:

- 1 Tippen Sie auf dem Startbildschirm auf .
- 2 Tippen Sie auf **Einstellung.** > **Xperia™** > **Konnektivität.**
- 3 Tippen Sie auf das gekoppelte Gerät, das Sie entfernen möchten.
- 4 Tippen Sie auf **Vergess..**

PC Companion

PC Companion ist eine Computeranwendung, mit der Sie auf zusätzliche Funktionen und Dienste zugreifen können, die Sie bei der Übertragung von Musik, Videos und Bildern auf und von Ihrem Telefon unterstützen. Sie können mit PC Companion auch ein Telefonupdate durchführen, um die neueste verfügbare Softwareversion zu erhalten. Die Installationsdateien für PC Companion werden auf dem Telefon gespeichert, und die Installation wird vom Telefon aus gestartet, wenn Sie es über ein USB-Kabel an einen Computer anschließen.

Sie benötigen einen Computer mit einer Internetverbindung und einem der folgenden Betriebssysteme, um die Anwendung PC Companion verwenden zu können:

- Microsoft® Windows® 7
- Microsoft® Windows Vista®
- Microsoft® Windows® XP (ab Service Pack 3)

So starten Sie PC Companion:

- 1 Stellen Sie sicher, dass PC Companion auf dem PC installiert ist.
- 2 Öffnen Sie die PC Companion-Anwendung auf dem PC, und klicken Sie dann auf **Start**, um eine der Funktionen zu öffnen, die Sie verwenden möchten.

Media Go™

Die Computeranwendung Media Go™ unterstützt Sie beim Übertragen und Verwalten von Mediendaten im Telefon und auf dem Computer. Innerhalb der PC Companion-Anwendung können Sie Media Go™ installieren und darauf zugreifen. Weitere Informationen finden Sie im Abschnitt *PC Companion* auf Seite 127.

Um Media Go™ verwenden zu können, muss eines der folgenden Betriebssysteme installiert sein:

- Microsoft® Windows® 7
- Microsoft® Windows Vista®
- Microsoft® Windows® XP, Service Pack 3 oder höher

So übertragen Sie Inhalte mit der Anwendung Media Go™

- 1 Verbinden Sie das Telefon über ein unterstütztes USB-Kabel mit dem Computer.
- 2 **Telefon:** In der Statusleiste wird **Interner Speicher ist verbunden.** angezeigt.
- 3 **Computer:** Öffnen Sie die Anwendung PC Companion zuerst auf dem PC. Klicken Sie in PC Companion auf *Media Go*, um die Anwendung Media Go™ zu starten. U. U. müssen Sie warten, dass Media Go™ installiert wird.
- 4 Verwenden Sie Media Go™, um Dateien per Ziehen und Ablegen zwischen dem Computer und dem Telefon zu übertragen.

 Sie können Media Go™ auch von www.sonymobile.com herunterladen.

Verwenden von ortsbezogenen Diensten zur Bestimmung Ihrer Position

Mithilfe Ihres Telefons können Sie Ihre aktuelle Position bestimmen. Hierzu sind zwei Methoden verfügbar: GPS und Drahtlosnetzwerke. Wenn Sie lediglich Ihre ungefähre Position möglichst schnell bestimmen möchten, sollten Sie die Drahtlosnetzwerke aktivieren. Benötigen Sie eine genauere Positionsbestimmung und haben Sie freien Blick zum Himmel, aktivieren Sie die GPS-Option. Bei schwacher Drahtlosnetzwerkverbindung sollten Sie beide Optionen aktivieren, um sicherzustellen, dass Ihre Position gefunden wird.

- ! Sony übernimmt keinerlei Gewährleistung für die ortsbezogenen Dienste. Dies gilt unter anderem für Routenbeschreibungen.

So aktivieren Sie GPS:

- 1 Tippen Sie auf der Startseite auf .
- 2 Tippen Sie auf **Einstellungen** > **Standort & Sicherheit**.
- 3 Aktivieren Sie das Kontrollkästchen **GPS-Satelliten**.

So aktivieren Sie Drahtlosnetzwerke:

- 1 Tippen Sie auf der Startseite auf .
- 2 Tippen Sie auf **Einstellungen** > **Standort & Sicherheit**.
- 3 Aktivieren Sie das Kontrollkästchen **Drahtlosnetzwerke**.

GPS

Das Telefon verfügt über einen GPS-Empfänger (Global Positioning System), der Ihre Position mithilfe von Satellitensignalen berechnet.

- ! Wenn Sie Funktionen verwenden, bei denen der GPS-Empfänger Ihre Position ermitteln muss, müssen Sie freien Blick auf den Himmel haben.

Optimale Leistung

Wenn Sie GPS erstmals nutzen, kann die Positionsbestimmung 5 bis 10 Minuten dauern. Zur Unterstützung des Suchvorgangs sollten Sie auf einen freien Blick zum Himmel achten. Stehen Sie still, und verdecken Sie nicht die GPS-Antenne (der in der Abbildung markierte Bereich). Die GPS-Signale können zwar Wolken und Kunststoff durchdringen, massive Objekte wie Gebäude und Berge allerdings kaum. Wenn Ihre Position nicht innerhalb einiger Minuten ermittelt werden kann, müssen Sie sich an einen anderen Ort begeben.

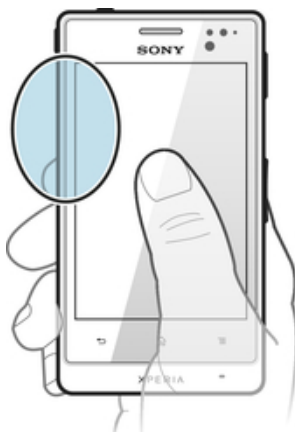

Google Maps™

Sie können Ihre aktuelle Position anzeigen, sich über die Verkehrslage in Echtzeit informieren und detaillierte Routenbeschreibungen für Ihr Ziel erhalten. Sie können vor einer Fahrt Karten herunterladen und auf Ihrer Speicherkarte speichern und so hohe Roaming-Kosten vermeiden.

- ! Für die Anwendung Google Maps™ ist eine Internetverbindung erforderlich. Wenn Sie mit Ihrem Telefon eine Internetverbindung herstellen, fallen möglicherweise Datenverbindungsgebühren an. Weitere Informationen sind vom Netzbetreiber erhältlich. Die Anwendung Google Maps™ ist möglicherweise nicht in allen Märkten, Ländern und Regionen verfügbar.

So verwenden Sie Google Maps™:

- 1 Tippen Sie auf der Startbildschirm auf .
- 2 Tippen Sie auf **Maps**.

- ! Wenn Sie Ihre Position verwenden möchten, müssen Sie mindestens eine der unter **Einstellungen > Standort & Sicherheit** verfügbaren Positionsmethoden aktivieren.

So erhalten Sie weitere Informationen über Google Maps™:

- Drücken Sie  bei Nutzung von Google Maps™, und tippen Sie dann auf **Hilfe**.

Position von Freunden mit Google Latitude™ anzeigen

Sie können mithilfe von Google Latitude™ die Position Ihrer Freunde auf Karten anzeigen und Ihre Position und andere Informationen freigeben.

Verwenden von Google Maps™ zur Berechnung von Routen

Verwenden Sie die Google Maps™-Anwendung, um sich die Route zu einem Ziel berechnen zu lassen, wenn Sie zu Fuß, mit öffentlichen Verkehrsmitteln oder mit dem Auto unterwegs sind. Sie können auf dem Startbildschirm einem Ziel eine Verknüpfung hinzufügen, um auch von unterwegs Routenbeschreibungen zu erhalten.

Beim Anzeigen einer Karte wird eine Internetverbindung hergestellt, und die Daten werden an Ihr Telefon übertragen. Es empfiehlt sich, schon vor Ihrer Reise Karten auf Ihr Telefon herunterzuladen und diese zu speichern. Auf diese Art und Weise lassen sich hohe Roaming-Kosten vermeiden.

- ! Sony übernimmt keine Gewährleistung für ortsbezogene Dienste.

Verwenden der Navigationsanwendung

Verwenden Sie die Navigationsanwendung des Telefons, um detaillierte Anweisungen darüber zu erhalten, wie Sie bestimmte Orte erreichen. Die Wegbeschreibung erfolgt als Sprachansage und als Bildschirmanzeige.

- ! Die Navigationsanwendung ist eventuell nicht überall verfügbar.

So starten Sie die Navigation:

- 1 Tippen Sie auf der Startseite auf .
- 2 Tippen Sie auf **Navigation**.

Verwenden der Anwendung Wisepilot™

Mithilfe detaillierter Sprachanweisungen können Sie praktisch jeden Ort erreichen. Sie können außerdem Fahrten verwalten oder Freunde via SMS, Twitter™ oder Facebook™ über Routen und Orte informieren.

- ! Wisepilot™ steht möglicherweise nicht überall zur Verfügung. Weitere Informationen, darunter die Wisepilot-Bedienungsanleitung, finden Sie unter www.sonymobile.com.

So starten Sie Wisepilot™:

- 1 Tippen Sie auf dem Startbildschirm auf .
- 2 Tippen Sie auf **Wisepilot**.

Sperrern und Schützen des Telefons

IMEI-Nummer

Jedes Telefon verfügt über eine eindeutige IMEI-Nummer (International Mobile Equipment Identity). Sie sollten eine Kopie dieser Nummer aufbewahren. Bei einem Diebstahl Ihres Telefons ist Ihr Netzbetreiber in der Lage, den Zugriff des Telefons auf das Netz in Ihrem Land anhand Ihrer IMEI-Nummer zu unterbinden.

So finden Sie die IMEI-Nummer:



- Entfernen Sie die Abdeckung, um die IMEI-Nummer zu sehen.

So zeigen Sie die IMEI-Nummer des Telefons an:

- 1 Tippen Sie auf dem Startbildschirm auf .
- 2 Tippen Sie auf **Einstellungen** > **Telefoninfo** > **Status**.
- 3 Blättern Sie zu **IMEI**, um die **IMEI**-Nummer anzuzeigen.

SIM-Kartenschutz

Die Sperre der SIM-Karte schützt nur Ihren Teilnehmerzugang. Das Telefon kann dennoch mit einer anderen SIM-Karte genutzt werden. Wenn die Sperre der SIM-Karte aktiviert ist, müssen Sie eine PIN (Personal Identity Number) eingeben. Wenn Sie die PIN öfter als zulässig falsch eingeben, wird die SIM-Karte gesperrt. Sie müssen Ihren PUK (Personal Unblocking Key) und danach eine neue PIN eingeben. PIN, PIN2 und PUK werden vom Netzbetreiber bereitgestellt.

So aktivieren Sie die PIN-Sperre für die SIM-Karte:

- 1 Tippen Sie auf dem Startbildschirm auf .
- 2 Tippen Sie auf **Einstellungen** > **Standort & Sicherheit** > **SIM-Sperre einrichten** > **SIM-Karte sperren**.
- 3 Geben Sie die PIN der SIM-Karte ein, und tippen Sie auf **OK**.

So ändern Sie die PIN der SIM-Karte:

- 1 Tippen Sie auf dem Startbildschirm auf .
- 2 Tippen Sie auf **Einstellungen** > **Standort & Sicherheit** > **SIM-Sperre einrichten** > **PIN ändern**.
- 3 Geben Sie die alte PIN der SIM-Karte ein, und tippen Sie auf **OK**.
- 4 Geben Sie eine neue PIN für die SIM-Karte ein, und tippen Sie auf **OK**.
- 5 Geben Sie die neue PIN für die SIM-Karte erneut ein, und tippen Sie auf **OK**.

So ändern Sie die PIN2 der SIM-Karte:

- 1 Tippen Sie auf der Startbildschirm auf .
- 2 Tippen Sie auf **Einstellungen** > **Anrufeinstellungen** > **Anrufbegrenzung** > **PIN2 ändern**.
- 3 Geben Sie die alte PIN2 der SIM-Karte ein, und tippen Sie auf **OK**.
- 4 Geben Sie die neue PIN2 für die SIM-Karte ein, und tippen Sie auf **OK**.
- 5 Bestätigen Sie die neue PIN2, und tippen Sie auf **OK**.

So entsperren Sie eine gesperrte SIM-Karte:

- 1 Wenn die Meldung **SIM-Karte gesperrt** angezeigt wird, geben Sie den PUK-Code ein, und tippen Sie auf **OK**.
 - 2 Geben Sie eine neue PIN ein, und tippen Sie auf **OK**.
 - 3 Geben Sie die neue PIN erneut ein, und tippen Sie auf **OK**.
- ! Wenn Sie zu oft einen falschen PUK-Code eingeben, wird die SIM-Karte blockiert. Wenn dies passiert, müssen Sie sich an Ihren Dienstanbieter wenden, um eine neue SIM-Karte zu erhalten.

Einrichten einer Bildschirmsperre

So richten Sie eine Bildschirmsperre ein:

- 1 Tippen Sie auf der Startbildschirm auf  > **Einstellungen** > **Standort & Sicherheit** > **Display-Sperre einrichten**.
- 2 Wählen Sie eine Option.

- 💡 Es ist sehr wichtig, dass Sie sich Ihr Entsperrmuster bzw. Ihre PIN oder Ihr Kennwort zum Entsperren merken. Wenn Sie diese Informationen vergessen, können wichtige Daten wie Kontakte und Nachrichten möglicherweise nicht wiederhergestellt werden. Weitere Informationen erhalten Sie vom Sony-Kundensupport.

So erstellen Sie ein Entsperrmuster für den Bildschirm:

- 1 Tippen Sie auf der Startbildschirm auf .
- 2 Tippen Sie auf **Einstellungen** > **Standort & Sicherheit** > **Display-Sperre einrichten** > **Muster**.
- 3 Folgen Sie den Anweisungen auf dem Telefonbildschirm. Sie werden aufgefordert, eine Sicherheitsfrage auszuwählen, die zum Entsperren des Telefons genutzt werden kann, wenn Sie das Bildschirm-Entsperrmuster vergessen.

So entsperren Sie den Bildschirm mit einem Entsperrmuster:

- 1 Aktivieren Sie den Bildschirm.
 - 2 Ziehen Sie das Sperrsymbol  in den rechten Bildschirmbereich.
 - 3 Zeichnen Sie das Entsperrmuster für den Bildschirm.
- ! Wenn das auf den Bildschirm gezeichnete Entsperrmuster fünfmal hintereinander abgewiesen wird, können Sie entweder 30 Sekunden warten und es dann erneut versuchen oder aber die von Ihnen gewählte Sicherheitsfrage beantworten.

So ändern Sie das Entsperrmuster für den Bildschirm:

- 1 Tippen Sie auf der Startbildschirm auf .
- 2 Tippen Sie auf **Einstellungen** > **Standort & Sicherheit** > **Display-Sperre ändern**.
- 3 Folgen Sie den Anweisungen auf dem Telefonbildschirm.

So deaktivieren Sie das Entsperrmuster für den Bildschirm:

- 1 Tippen Sie auf der Startseite auf  > **Einstellungen** > **Standort & Sicherheit** > **Display-Sperre ändern**.
- 2 Zeichnen Sie das Entsperrmuster für den Bildschirm.
- 3 Tippen Sie auf **Keine**.

So erstellen Sie ein Entsperr-PIN für den Bildschirm:

- 1 Tippen Sie auf der Startseite auf  > **Einstellungen** > **Standort & Sicherheit** > **Display-Sperre einrichten** > **PIN**.
- 2 Geben Sie eine numerische PIN ein, und tippen Sie auf **Weiter**.
- 3 Bestätigen Sie die PIN, und tippen Sie auf **OK**.

So deaktivieren Sie die Entsperr-PIN für den Bildschirm:

- 1 Tippen Sie auf der Startbildschirm auf  > **Einstellungen** > **Standort & Sicherheit** > **Display-Sperre ändern**.
- 2 Geben Sie die PIN ein, und tippen Sie auf **Weiter**.
- 3 Tippen Sie auf **Keine**.

So erstellen Sie ein Kennwort für die Bildschirmsperre:

- 1 Tippen Sie auf der Startbildschirm auf  > **Einstellungen** > **Standort & Sicherheit** > **Display-Sperre einrichten** > **Passwort**.
- 2 Geben Sie ein Kennwort ein. Das Kennwort muss mindestens einen Buchstaben enthalten und vier Zeichen lang sein.
- 3 Tippen Sie auf **Weiter**.
- 4 Bestätigen Sie Ihr Kennwort, und tippen Sie auf **OK**.

So deaktivieren Sie das Kennwort zum Entsperren des Bildschirms:

- 1 Tippen Sie auf der Startbildschirm auf  > **Einstellungen** > **Standort & Sicherheit** > **Display-Sperre ändern**.
- 2 Geben Sie Ihr Kennwort ein, und tippen Sie auf **Weiter**.
- 3 Tippen Sie auf **Keine**.

Telefonupdates

Aktualisieren Sie Ihr Telefon auf die neueste Softwareversion, um optimale Leistung und die neuesten Erweiterungen zu erhalten.

Verwenden Sie die Update-Center-Anwendung auf Ihrem Telefon, um ein drahtloses Update auszuführen, oder verwenden Sie die PC Companion-Anwendung, um ein Update über eine USB-Verbindung auszuführen. Wenn Sie das Update drahtlos ausführen, können Sie entweder ein Mobilfunknetz oder eine Wi-Fi®-Verbindung verwenden. Stellen Sie vor dem Update sicher, dass Sie alle Daten auf dem Telefon gesichert haben.

- ! Wenn Sie ein Update über die die Update-Center-Anwendung ausführen, wird eine Datenverbindung hergestellt, die möglicherweise Kosten verursachen kann. Außerdem ist die Verfügbarkeit von Updates im Mobilfunknetz abhängig vom Netzbetreiber. Weitere Informationen sind vom Netzbetreiber erhältlich.



Drahtlose Telefonupdates

Verwenden Sie die Update-Center-Anwendung, um Ihr Telefon drahtlos zu aktualisieren. Sie können Software-Updates manuell herunterladen oder Update-Diensten erlauben, Ihr Telefon zu aktualisieren, wenn Downloads zur Verfügung stehen. Wenn die Funktion „Automatische Updates“ eingestellt ist, wird in der Statusleiste eine Benachrichtigung angezeigt, wenn neue Updates verfügbar sind.

So laden Sie Softwareupdates manuell aus dem Update-Center herunter:

- 1 Tippen Sie auf der Startseite auf .
 - 2 Tippen Sie auf **Update Center**.
 - 3 Wählen Sie das gewünschte Anwendungs- oder Systemupdate aus, und tippen Sie auf **Download** bzw. **Alle aktu.**, um das Anwendungsupdate herunterzuladen.
- ! Nach dem Herunterladen werden Anwendungsupdates automatisch gestartet. Bei Systemupdates müssen Sie Ihr Telefon neu starten und das Update manuell installieren. Wenn Sie Updates über 3G- oder mobile Netzwerke herunterladen, fallen möglicherweise Datenverbindungsgebühren an.

So aktivieren Sie automatische Softwareupdates aus dem Update-Center:

- 1 Tippen Sie auf der Startseite auf .
 - 2 Tippen Sie auf **Update Center**.
 - 3 Drücken Sie , und tippen Sie anschließend auf **Einstellungen**.
 - 4 Tippen Sie auf **Automat. Aktualisier. erlauben.**, und wählen Sie, ob Sie Updates per UMTS und Wi-Fi®-Netze oder nur über Wi-Fi®-Netze herunterladen möchten. Sobald Updates verfügbar sind, werden sie automatisch heruntergeladen.
- ! Wenn Sie Updates über 3G- oder mobile Netzwerke herunterladen, fallen möglicherweise Datenverbindungsgebühren an.

So installieren Sie Systemupdates:

- 1 Tippen Sie auf der Startseite auf .
- 2 Tippen Sie auf **Update Center**.
- 3 Wählen Sie ein Systemupdate, das Sie installieren möchten, und tippen Sie anschließend auf **Installieren**.

Telefonupdate über eine USB-Kabelverbindung

Einige Updates können nicht über eine Drahtlosverbindung heruntergeladen werden. Benachrichtigungen über diese Art von Updates werden in der Statusleiste angezeigt. Um Updates herunterzuladen und diese auszuführen, benötigen Sie ein USB-Kabel und einen Computer, auf dem die PC Companion-Anwendung ausgeführt wird. Sie können PC Companion mithilfe der auf Ihrem Telefon gespeicherten Installationsdateien auf

Ihrem Computer installieren. Alternativ können Sie die Anwendung direkt unter www.sonymobile.com herunterladen.

So laden Sie die PC Companion-Anwendung herunter:

- 1 Verbinden Sie Ihr Telefon über ein USB-Kabel mit dem Computer.
 - 2 Wenn Sie dazu aufgefordert werden, befolgen Sie die Anweisungen auf Ihrem Telefon, um die Installation von PC Companion auf Ihrem Computer zu starten.
-  PC Companion kann auch über www.sonymobile.com heruntergeladen werden.

So laden Sie Softwareupdates mit einer USB-Kabelverbindung herunter:

- 1 Installieren Sie die Anwendung PC Companion auf dem von Ihnen verwendeten Computer, wenn diese noch nicht installiert wurde.
- 2 Verbinden Sie das Telefon über ein USB-Kabel mit dem Computer.
- 3 **Computer:** Starten Sie die Anwendung „PC Companion“. Nach kurzer Zeit erkennt PC Companion Ihr Telefon und sucht nach neuer Telefonsoftware.
- 4 **Telefon:** Wenn Benachrichtigungen in der Statusleiste angezeigt werden, befolgen Sie die Anweisungen auf dem Bildschirm, um die entsprechenden Softwareupdates vorzunehmen.

So aktualisieren Sie das Telefon mit einem Apple® Mac®-Computer:

- 1 Installieren Sie die Bridge for Mac-Anwendung auf dem Apple® Mac®-Computer, den Sie verwenden, falls noch nicht vorhanden.
 - 2 Schließen Sie das Telefon mit einem USB-Kabel an den Apple® Mac®-Computer an.
 - 3 **Computer:** Starten Sie Bridge for Mac. Nach einem kurzen Moment erkennt Bridge for Mac das Telefon und sucht nach neuer Telefonsoftware.
 - 4 **Computer:** Wenn ein Telefon-Softwareupdate verfügbar ist, wird ein Pop-up-Fenster angezeigt. Folgen Sie den Anweisungen auf dem Bildschirm, um die entsprechenden Softwareupdates vorzunehmen.
-  Sie können die Bridge for Mac-Anwendung unter www.sonymobile.com herunterladen.

Telefoneinstellungen im Überblick

Machen Sie sich mit den Einstellungen des Telefons vertraut, damit Sie sie an Ihre eigenen Anforderungen anpassen können.

| | |
|------------------------------------|---|
| Drahtlos & Netzwerke | Drahtlosverbindungen und Verbindungseinstellungen verwalten. |
| Anrufeinstellungen | Einstellungen z. B. zum Abhören und Verwalten von Mailboxnachrichten konfigurieren |
| Töne | Ruftöne, Vibrationsalarme oder andere Benachrichtigungsformen des Telefons für die Kommunikation konfigurieren. Sie können diese Einstellungen auch verwenden, um die Lautstärke von Musik und anderen Audiomedien sowie andere zugehörige Einstellungen festzulegen. |
| Display | Ausrichtung beim Drehen des Telefons oder Einstellen der Bildschirmhelligkeit wechseln. |
| Standort & Sicherheit | Navigationseinstellungen festlegen und Telefon durch Einrichten verschiedener Sperren und Kennwörter schützen. |
| Anwendungen | Installierte Anwendungen verwalten und entfernen. |
| Konten & Synchr. | Anwendungen für automatische Synchronisierung aktivieren und Anwendungen die Hintergrund synchronisierung von Daten, auch aktiv genutzt, erlauben. |
| Datenschutz | Persönliche Informationen verwalten, Einstellungen und andere Daten beim Installieren einer Anwendung wiederherstellen und alle persönlichen Daten aus dem internen Telefonspeicher löschen. |
| Speicher | Im internen Telefonspeicher und auf der SD-Karte verfügbaren Speicher überprüfen. Sie können die SD-Karte auch löschen oder sie zwecks sicherer Entfernung abmelden. |
| Sprache & Tastatur | Wählen Sie eine Telefonsprache aus und passen Sie die Optionen für die Texteingabe an. |
| Spracheingabe &-ausgabe | Spracheingabefunktion für sprachgesteuerte Texteingabe konfigurieren. |
| Eingabehilfen | Installierte Anwendungen für Eingabehilfe aktivieren und entsprechende Einstellungen anpassen. |
| Datum & Uhrzeit | Uhrzeit und Datum einstellen oder vom Netz vorgegebene Werte wählen. Wählen Sie das von Ihnen bevorzugte Format für Datum und Uhrzeit aus. |
| Telefoninfo | Informationen über das Telefon anzeigen, z. B. Modellnummer, Firmware-Version und Akkustatus. |

Status- und Benachrichtigungssymbole im Überblick

Statussymbole

Die folgenden Statussymbole können auf dem Bildschirm angezeigt werden:























| | |
|---|--|
|  | Signalstärke |
|  | Kein Signal |
|  | Roaming |
|  | GPRS ist verfügbar |
|  | EDGE ist verfügbar |
|  | 3G ist verfügbar |
|  | Senden und Herunterladen von GPRS-Daten |
|  | Senden und Herunterladen von EDGE-Daten |
|  | Senden und Herunterladen von UMTS-Daten |
|  | Akkustatus |
|  | Akku wird geladen |
|  | GPS ist aktiviert |
|  | Flugmodus ist aktiviert |
|  | Bluetooth™-Funktion ist aktiviert |
|  | Mit einem anderem Bluetooth™-Gerät verbunden |
|  | SIM-Karte ist nicht eingelegt |
|  | Mikrofon ist stumm geschaltet |
|  | Freisprecheinrichtung ist eingeschaltet |
|  | Stummschaltung |
|  | Vibrationsmodus |
|  | Ein Alarm ist definiert |
|  | Synchronisierung wird durchgeführt |
|  | Problem bei der Anmeldung oder Synchronisierung |
|  | Wi-Fi®-Verbindung ist aktiviert und Drahtlosnetzwerke sind verfügbar |













Benachrichtigungssymbole

Die folgenden Benachrichtigungssymbole können auf dem Bildschirm angezeigt werden:

| | |
|---|---|
|  | Neue E-Mail |
|  | Neue SMS oder MMS |
|  | Neue Mailboxnachricht |
|  | Kommender Kalendertermin |
|  | Titel wird abgespielt |
|  | Telefon ist mit einem USB-Kabel an einen Computer angeschlossen |
|  | Warnmeldung |
|  | Fehlermeldung |
|  | Unbeantworteter Anruf |
|  | Aktiver Anruf |
|  | Gehaltener Anruf |
|  | Anrufweiterleitung aktiviert |
|  | Softwareupdates verfügbar |
|  | Daten werden heruntergeladen |
|  | Daten werden hochgeladen |
|  | Weitere (nicht angezeigte) Benachrichtigungen |

Anwendungen im Überblick

-  Verwenden Sie die Uhranwendung für verschiedene Weckereinstellungen.
-  Verwenden Sie Ihren Browser zum Navigieren und zum Anzeigen von Webseiten, zum Verwalten von Lesezeichen und zum Verwalten von Text und Bildern.
-  Verwenden Sie die Rechneranwendung zum Durchführen von Grundrechenoperationen.
-  Verwenden Sie die Kalenderanwendung zum Verwalten anstehender Ereignisse und Termine.
-  Verwenden Sie die Kamera zum Aufnehmen von Fotos und Videoclips.
-  Verwenden Sie die Kontaktanwendung zum Verwalten von Telefonnummern, E-Mail-Adressen und andere Informationen zu Ihren Kontakten.
-  Verwenden Sie die 3D-Kamera zum Aufnehmen von Weitwinkelfotos und Panoramafotos, die Szenen noch besser einfangen und dem Ganzen mehr Tiefe verleihen.
-  Anzeigen, Abspielen and Verwalten aller mit Ihrer 3D-Kamera aufgenommenen Fotos.
-  Greifen Sie auf heruntergeladene Anwendungen zu.
-  Verwenden Sie die E-Mail-Anwendung zum Senden und Empfangen von E-Mails über private und geschäftliche E-Mail-Konten.
-  Verwenden Sie die Facebook-Anwendung zum sozialen Netzwerken mit Freunden, Verwandten und Kollegen weltweit.
-  Suchen und hören Sie UKW-Radiosender.
-  Verwenden Sie die Galerie-Anwendung, um Ihre Fotos und Videos anzuzeigen und mit ihnen zu arbeiten.
-  Verwenden Sie die Google Mail™-Anwendung Ihres Telefons zum Lesen, Schreiben und Organisieren von E-Mails.
-  Suchen Sie nach Informationen auf dem Telefon und im Internet.
-  Verwenden Sie die Latitude-Anwendung zum Anzeigen der Position Ihrer Freunde auf einer Karte und geben Sie Ihre Position weiter.
-  Zeigen Sie mithilfe von Google Maps™ Ihre Position an, suchen Sie andere Positionen und berechnen Sie Routen.
-  Rufen Sie Google Play™ auf, um kostenlose oder kostenpflichtige Anwendungen auf das Telefon herunterzuladen.
-  Verwenden Sie die Messaging-Anwendung zum Senden und Empfangen von SMS und MMS.
-  Verwenden Sie die Musikplayer-Anwendung zum Abspielen von Musik, Hörbüchern und Podcasts.
-  Zeigen Sie die neueste Musik und die neuesten Videos an, die Ihre Freunde auf Facebook geteilt haben.
-  Navigieren Sie nach detaillierten Sprachanweisungen.
-  Zeigen Sie Nachrichten und Wettervorhersagen an.

-  Tätigen Sie Anrufe, indem Sie die Rufnummer manuell wählen oder indem Sie die Wählfunktion verwenden.
-  Suchen Sie nach Orten, wie z. B. Restaurants und Cafés.
-  Verwenden Sie die Video Unlimited™-Anwendung zum Ausleihen und Kaufen von Videos.
-  Greifen Sie mit einem Abo der Music Unlimited™-Anwendung über 3G oder Wi-Fi® auf Millionen von Songs zu.
-  Optimieren Sie Ihre Telefoneinstellungen für Ihre eigenen Anforderungen.
-  Erfahren Sie mit der Anwendung „Setup-Assistent“ mehr zu den grundlegenden Funktionen und erhalten Sie Hilfe bei der Einrichtung des Telefons.
-  Verwenden Sie die Google Talk™-Anwendung, um online mit Freunden zu chatten.
-  Identifizieren Sie Musiktitel, die in Ihrer Umgebung abgespielt werden, und erhalten Sie Informationen zu Künstler, Album und Sonstigem.
-  Verwenden Sie Timescape™ zum Bündeln Ihrer gesamten Kommunikation in einer integrierten Ansicht, einschließlich sozialer Netzwerkereignisse und SMS.
-  Verwenden Sie die Hilfe-Anwendung, um direkt über das Telefon Benutzersupport zu erhalten. So können Sie zum Beispiel auf eine Bedienungsanleitung, auf Informationen zur Problembehebung und auf Tipps und Tricks zugreifen.
-  Verwenden Sie YouTube™, um Videos weltweit freizugeben und anzuzeigen.
-  Laden Sie neue Anwendungen und Updates herunter und installieren Sie diese.

! Einige Anwendungen werden nicht überall von allen Netzen und Diensteanbietern unterstützt.

Benutzersupport

Sie können auf den Benutzersupport direkt über die Hilfeanwendung Ihres Telefons zugreifen. Beispielsweise erhalten Sie über die Bedienungsanleitung Anweisungen zur Telefonnutzung. Über die Support Zone oder den Kundensupport von Sony Mobile erhalten Sie ebenfalls Tipps zur Problembeseitigung und weitere Unterstützung.

- Merkmale der Hilfeanwendung:
 - Bedienungsanleitung im Telefon – Lesen und suchen Sie nach Informationen über die Verwendung des Telefons.
 - Selbsttraining – Lesen Sie Tipps und Tricks, greifen Sie auf Neuigkeiten zu, und schauen Sie sich Lernvideos an.
 - E-Mail-Support – Senden Sie eine E-Mail an unser Supportteam.
 - Support Zone – Unter www.sonymobile.com erhalten Sie umfassende Unterstützung zu Ihrem Telefon.
 - Problembeseitigung – Am Ende unserer Bedienungsanleitungen und in der Support Zone finden Sie Informationen zu häufigen Problemen und Fehlermeldungen.
 - Kundensupport – Rufen Sie an, wenn Sie Hilfe benötigen. Die entsprechenden Rufnummern des Supports finden Sie im Merkblatt *Wichtige Informationen*.
- ! Eine erweiterte Bedienungsanleitung ist auch unter www.sonymobile.com verfügbar.

So greifen Sie auf die Hilfeanwendung zu

- 1 Tippen Sie im Anwendungsbildschirm auf .
- 2 Tippen Sie auf das erforderliche Supportobjekt.

Problembehebung

Telefon funktioniert nicht wie erwartet

Wenn Probleme mit dem Telefon auftreten, folgen Sie zunächst den nachstehenden Tipps:

- Starten Sie das Telefon neu.
- Entnehmen Sie die SIM-Karte, und setzen Sie sie wieder ein. Starten Sie anschließend das Telefon neu.
- Erzwingen Sie einen Neustart, falls das Telefon nicht reagiert oder nicht normal neu gestartet werden kann.
- Aktualisieren Sie das Telefon. Durch ein Update der Telefonsoftware erzielen Sie optimale Leistung und erhalten die letzten Erweiterungen. Weitere Informationen finden Sie im Abschnitt *Telefonupdates* auf Seite 135.
- Setzen Sie das Telefon zurück.

! Das Zurücksetzen des Telefons kann einige Zeit dauern. Ein Neustart während des Zurücksetzens kann das Telefon dauerhaft beschädigen.

So erzwingen Sie den Neustart des Telefons:

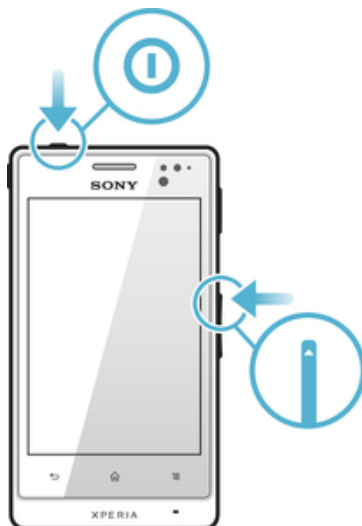

- 1 Halten Sie sowohl die Lautstärketaste (Lautstärke erhöhen) als auch die Einschalttaste **i** fünf Sekunden lang gedrückt.
- 2 Lassen Sie die Tasten wieder los, nachdem Ihr Telefon einmal vibriert hat. Das Telefon wird automatisch neu gestartet.

So erzwingen Sie das Ausschalten des Telefons:

- 1 Halten Sie sowohl die Lautstärketaste (Lautstärke erhöhen) als auch die Einschalttaste **i** 10 Sekunden lang gedrückt.
- 2 Lassen Sie die Tasten wieder los, nachdem Ihr Telefon dreimal vibriert hat. Das Telefon schaltet sich automatisch aus.

Zurücksetzen des Telefons

Sie können das Telefon auf die ursprünglichen Einstellungen zurücksetzen und dabei alle persönlichen Daten erhalten oder auch löschen. Es ist möglich, das Telefon in den Zustand zurückzusetzen, in dem es sich vor dem ersten Einschalten befand. Denken Sie aber vor dem Zurücksetzen daran, wichtige auf dem Telefon gespeicherte Daten zu sichern.

So setzen Sie das Telefon zurück:

 Um eine dauerhafte Beschädigung des Telefons zu vermeiden, starten Sie das Telefon während des Zurücksetzens nicht neu.

- 1 Tippen Sie auf dem Startbildschirm auf .
- 2 Tippen Sie auf **Einstellungen** > **Datenschutz**.
- 3 Tippen Sie auf **Auf Werkszustand zurück**.
- 4 Tippen Sie auf **Telefon zurücksetzen**.
- 5 Tippen Sie zum Bestätigen auf **Alles löschen**.

Beim Laden des Telefons wird kein Akkuladesymbol angezeigt

Es kann einige Minuten dauern, bevor das Akkusymbol auf dem Bildschirm angezeigt wird.

Die Akkuleistung ist niedrig

Befolgen Sie unsere Tipps, um die Akkuleistung zu optimieren. Weitere Informationen finden Sie im Abschnitt *Optimieren der Akkuleistung* auf Seite 18.

Daten lassen sich zwischen dem Telefon und dem Computer nicht übertragen, wenn ein USB-Kabel verwendet wird

Die Software oder die USB-Treiber wurden nicht ordnungsgemäß installiert. Besuchen Sie www.sonymobile.com, um ausführlichere Installationsanleitungen und Informationen zur Problembeseitigung zu lesen.

Internetdienste lassen sich nicht nutzen

Überprüfen Sie, ob Ihr Teilnehmerzugang das Herunterladen von Daten abdeckt und die Internet-Einstellungen im Telefon richtig konfiguriert sind. Im Abschnitt *Einstellungen für Internet und Nachrichtenfunktionen* auf Seite 36 finden Sie weitere Informationen über Datenübertragungen, Daten-Roaming sowie über das Herunterladen von Internet-Einstellungen. Weitere Informationen zu den Einstellungen für Ihren Teilnehmerzugang erhalten Sie vom Netzbetreiber.

Fehlermeldungen

Keine Netzabdeckung

- Im Telefon ist der Flugzeugmodus aktiviert. Vergewissern Sie sich, dass der Flugmodus deaktiviert ist.
- Das Telefon empfängt kein Funksignal, oder das empfangene Signal ist zu schwach. Wenden Sie sich an den Netzbetreiber, und stellen Sie sicher, dass in Ihrer Region Netzabdeckung besteht.
- Die SIM-Karte funktioniert nicht ordnungsgemäß. Legen Sie die SIM-Karte in ein anderes Telefon ein. Wenn die SIM-Karte funktioniert, besteht wahrscheinlich ein Problem mit dem Telefon. Wenden Sie sich in diesem Fall an das nächste Service-Center von Sony.

Ausschließlich Notrufe

Sie befinden sich in Reichweite eines Netzes, dürfen es aber nicht verwenden. In einem Notfall erlauben einige Netzbetreiber jedoch die Wahl der internationalen Notrufnummer 112. Weitere Informationen finden Sie im Abschnitt *Notrufe* auf Seite 39.

Bitte PIN-Code eingeben

Sie haben Ihre PIN dreimal hintereinander falsch eingegeben. Zum Entsperren des Telefons müssen Sie den PUK eingeben, den Sie von Ihrem Betreiber erhalten haben.

SIM-Karte ist gesperrt. PUK-Eing. erforderlich.

Sie haben Ihren PUK (Personal Unblocking Key) zehnmal hintereinander falsch eingegeben. Wenden Sie sich an Ihren Betreiber.

Recycling Ihres Telefons

Sie haben irgendwo noch ein altes Telefon herumliegen? Warum Ihr Telefon nicht recyceln? Dadurch helfen Sie uns, das Material sowie einzelne Komponenten wiederzuverwenden und gleichzeitig schützen Sie noch die Umwelt. Zusätzliche Informationen zu Ihren Recyclingmöglichkeiten vor Ort finden Sie unter www.sonymobile.com.

Rechtliche Informationen

Sony ST27i/ST27a

Diese Bedienungsanleitung wird ohne jegliche Gewährleistung von Sony Mobile Communications AB oder einer regionalen Tochtergesellschaft veröffentlicht. Korrekturen und Änderungen dieser Bedienungsanleitung zur Beseitigung typographischer Fehler und redaktioneller Ungenauigkeiten sowie aufgrund von Verbesserungen der Programme und/oder Geräte können von Sony Mobile Communications AB jederzeit und ohne Ankündigung vorgenommen werden. Änderungen dieser Art werden in zukünftigen Ausgaben dieser Bedienungsanleitung berücksichtigt.

© Sony Mobile Communications AB 2012.

Alle Rechte vorbehalten.

Publikationsnummer: 1266-8676.1

Mit diesem Mobiltelefon können Inhalte (z. B. Ruftöne) heruntergeladen, gespeichert und weitergegeben werden. Das Recht zur Verwendung solcher Inhalte kann beschränkt oder aufgrund der Rechte Dritter ausgeschlossen sein. Dies gilt unter anderem für aus den geltenden Urheberrechtsgesetzen erwachsende Beschränkungen. Die Verantwortung für solche Inhalte, die Sie mit dem Mobiltelefon herunterladen oder weiterleiten, liegt ausschließlich bei Ihnen und nicht bei Sony. Stellen Sie deshalb vor Verwendung dieser Inhalte sicher, dass für die angestrebte Verwendung eine ausreichende Lizenz oder anderweitige Berechtigung vorliegt. Sony übernimmt keinerlei Gewährleistung für Genauigkeit, Integrität und Qualität dieser oder anderer Inhalte Dritter. Unter keinen Umständen haftet Sony in irgendeiner Weise für Ihre unberechtigte Nutzung dieser oder anderer Inhalte Dritter. Diese Bedienungsanleitung kann auf Dienste oder Anwendungen Dritter verweisen. Die Nutzung solcher Programme oder Dienste erfordert u. U. eine separate Registrierung bei dem entsprechenden Drittanbieter und kann zusätzlichen Bedingungen unterliegen. Lesen Sie zu Anwendungen auf oder von Websites Dritter die Nutzungsbestimmungen und geltenden Datenschutzrichtlinien im Voraus durch. Sony übernimmt keinerlei Gewährleistung für die Verfügbarkeit oder Leistung von Websites oder angebotenen Diensten Dritter. Entfernen Sie die hintere Abdeckung, um genehmigungsrelevante Informationen wie die CE-Kennzeichnung zu prüfen.

Alle in diesem Dokument verwendeten Produkt- und Firmennamen sind Marken oder eingetragene Marken der jeweiligen Eigentümer. Alle in diesem Dokument nicht ausdrücklich gewährten Rechte sind vorbehalten. Alle anderen Marken sind Eigentum der jeweiligen Eigentümer.

Weitere Informationen finden Sie unter www.sonymobile.com.

Alle Abbildungen dienen ausschließlich der Illustration und zeigen nicht immer exakte Darstellungen Ihres Telefons. Am Produkt stehen Microsoft verschiedene Rechte aufgrund geistigen Eigentums zu. Die Benutzung oder Distribution der betreffenden Technologien außerhalb des Produkts ist ohne entsprechende Lizenz von Microsoft untersagt.

Inhaltseigentümer nutzen die Technologie Windows Media Digital Rights Management (WMDRM), um ihr geistiges Eigentum und ihre Urheberrechte zu schützen. Dieses Gerät benutzt WMDRM-Software, um auf WMDRM-geschützte Inhalte zuzugreifen. Wenn die WMDRM-Software den Inhalt nicht schützen kann, können die Inhaltseigentümer Microsoft auffordern, die Softwarefunktion zum Abspielen bzw. Kopieren der betreffenden geschützten Inhalte mittels WMDRM zu deaktivieren. Diese Deaktivierung wirkt sich nicht auf ungeschützte Inhalte aus. Wenn Sie Lizenzen für geschützte Inhalte herunterladen, erklären Sie sich damit einverstanden, dass Microsoft mit den Lizenzen eine Deaktivierungsliste übermittelt. Inhaltseigentümer können ein WMDRM-Upgrade erzwingen, um den Zugriff auf ihre Inhalte zu ermöglichen. Wenn Sie das Upgrade ablehnen, können Sie nicht auf Inhalte zugreifen, die dieses Upgrade voraussetzen.

Dieses Produkt wird im Rahmen der MPEG-4 Visual License und der AVC Patent Portfolio License für den persönlichen und nichtkommerziellen Gebrauch durch Verbraucher lizenziert, um (i) Videodaten im Format MPEG-4 („MPEG-4-Video“) bzw. AVC („AVC-Video“) zu codieren und/oder (ii) MPEG-4- oder AVC-Videodaten zu decodieren, die von einem Verbraucher im Rahmen privater und nichtkommerzieller Aktivitäten und/oder von einem Videoanbieter codiert wurden, der MPEG LA lizenziert hat, um MPEG-4- und/oder AVC-Videos anbieten zu können. Für keinen anderen Gebrauch wird ausdrücklich oder implizit eine Lizenz gewährt. Weitere Informationen zum internen, kommerziellen oder werblichen Gebrauch sowie zur Lizenzierung erhalten Sie ggf. von MPEG LA, L.L.C. Adresse: <http://www.mpegla.com>. Die Audiodecodierungstechnologie MPEG Layer-3 ist von Fraunhofer IIS und Thomson lizenziert.

Index

| | |
|--|----------|
| 3D-Fotos | 119 |
| Abspielen | 119 |
| anzeigen | 119 |
| Löschen | 119 |
| übertragen | 119 |
| Zoomen | 119 |
| 3D-Kamera | |
| Bildschirm | 112 |
| Überblick | 112 |
| A | |
| Abspielen | |
| 3D-Fotos | 119 |
| Akku | 17 |
| Aktualisieren | |
| Status | 60 |
| Alarm | 71 |
| Alben | |
| Löschen | 116 |
| Ändern der Größe | |
| fotos | 117 |
| Android Market™ – Siehe Google Play™ | 64 |
| Android™ | 10 |
| Animierter Hintergrund | 23 |
| Anrufe | 39, 43 |
| Anklopffunktion | 41 |
| Einstellungen | 42 |
| kürzlich | 40 |
| Liste | 40 |
| mehrere | 41 |
| Notfall | 39 |
| Protokoll | 40 |
| sperrern | 42 |
| umleiten | 42 |
| unbeantwortet | 40 |
| weiterleiten | 42 |
| Anrufen | 36 |
| Anwendungen | 10 |
| Bildschirm | 24 |
| Überblick | 140 |
| Anzeigen | |
| Fotos | 101 |
| mit der Kamera aufgenommene Videos | 108 |
| Audio | 93 |
| Lautstärke anpassen | 90 |
| Musik in zufälliger Reihenfolge abspielen | 93 |
| ausschalten | 12 |
| B | |
| Barcodes scannen | 74 |
| benachrichtigung | |
| leuchte | 25 |
| Benachrichtigung | 138 |
| Fenster | 26 |
| Rufton | 33 |
| Bildschirm | 34 |
| Entsperrmuster für den Bildschirm | 132 |
| Garantie | 19 |
| gesprungen | 19 |
| Glas | 19 |
| Bildschirmtastatur | 27 |
| Blitz | |
| beim Fotografieren verwenden | 101 |
| BRAVIA® Engine | 114 |
| Browser | 84 |
| Einstellungen | 87 |
| Symbolleiste | 84 |
| Verwalten von Lesezeichen | 85 |
| C | |
| Chatten | 58 |
| D | |
| Datum | |
| Format | 32 |
| Designs | 23 |
| Diashow | 116 |
| Dienste | 14 |
| Drahtlosnetzwerke | 129 |
| drehen | |
| fotos | 117 |
| E | |
| E-Mail | 53 |
| mehr als ein Konto | 56 |
| einschalten | 12 |
| Einstellungen | |
| Anruf | 42 |
| Fotokamera | 103 |
| Internet | 36 |
| Kamera | 103, 108 |
| MMS | 36 |
| Nachrichtenfunktionen | 36 |
| Timescape™ | 61 |
| Videokamera | 108 |
| Empfangen von Objekten via Bluetooth™ | 124 |
| Empfehlen von Musik | 91 |
| Energiesparmodus | 19 |
| Equalizer | 90 |
| Ereignisse | |
| in Timescape™ | 60 |
| Kalender | 71 |
| Erweiterungen | 21 |
| F | |
| Facebook™ | 99 |
| Anmelden bei | 60 |
| Status-Update | 60 |
| Synchronisierung | 77 |
| Titel aus dem Musikplayer empfehlen | 91 |
| Fahrtrouten | 130 |
| Favoriten | |
| Radiosender entfernen aus | 98 |
| Radiosender speichern als | 98 |
| Umschalten zwischen Favoriten (Radio) | 98 |
| Fenster der kürzlich verwendeten Anwendungen | 24 |
| feste Rufnummernwahl | 43 |
| Filter | |
| Ereignisse in Timescape™ | 60 |
| Flugmodus | 34 |
| Flugzeugmodus | 34 |
| Fotoalben | 115 |
| anzeigen | 114 |
| Löschen | 116 |
| Fotokamera | 100 |
| Einstellungen | 103 |
| fotos | 116, 117 |
| anzeigen | 114, 119 |
| auf Karte anzeigen | 117 |
| auf/von einem Computer kopieren | 89 |
| Diashow | 116 |
| drehen | 117 |
| Freigeben | 116, 117 |
| löschen | 117 |

| | | | |
|--|-------------------------|---|----------|
| Verknüpfen mit Kontakt | 47 | Fotos aufnehmen | 101, 102 |
| Zuschneiden | 117 | Georeferenzierung | 102 |
| Fotos | | Gesichtserkennung | 101, 102 |
| als Hintergrund verwenden | 117 | schließen | 100 |
| als Kontaktbild verwenden | 117 | Smile Detection | 102 |
| Anzeigen | 101, 115, 116 | Symbole | 109 |
| aufnehmen | 101, 102 | Überblick | 100 |
| Fotoanzeigemodul | 115 | Video | 108 |
| geografische Position hinzufügen | 102 | Videos anzeigen | 108 |
| mit demselben Aufnahmeort anzeigen | 103 | Videos aufnehmen | 108 |
| Zoomen | 116 | Zoom | 101 |
| Fotos aufnehmen | 100 | Karten | 59 |
| durch Tippen | 101 | Kaufen | |
| mit „Smile Detection“ | 102 | Musik | 95 |
| mit Gesichtserkennung | 102 | Kontakte | 44 |
| Fotos mit Mobile BRAVIA® Engine verbessern | 114 | Bild | 47 |
| Freigeben | | Favoriten | 48 |
| fotos | 117 | Foto verwenden mit | 117 |
| Fotos und Videos | 116 | importieren, von SIM-Karte | 45 |
| musik | 95 | Kontaktdaten zusammenführen | 48 |
| Funktechnologie Bluetooth™ | 123 | Kopieren | 49 |
| | | Senden | 49 |
| G | | Sichern | 49 |
| Galerie | 114, 119 | Übertragen | 49 |
| Alben öffnen | 115 | Übertragung | 45 |
| Anzeige ändern | 116 | Konten | 14 |
| Facebook™-Fotos anzeigen | 115 | Exchange Active Sync® | 14 |
| öffnen | 114 | Facebook™ | 15 |
| Georeferenzierung | | Google™ | 14 |
| von Fotos | 102 | Kürzliche Anrufe | 40 |
| Geschäftliche E-Mails, Kalendereinträge und | | | |
| Kontakte | 76 | L | |
| Gesichtserkennung | 101, 102 | Laden | 17 |
| Gesteneingabe | 28 | Latitude | 130 |
| Gmail™ | 57 | Lautstärke | |
| Google Latitude™ | 130 | Taste | 32 |
| Google Maps | 130 | Video anpassen | 118 |
| Google Maps™ | 130 | Lautstärke anpassen | 90 |
| Google Play™ | 64 | LCD-Hintergrundbeleuchtung, Bedienelement | 34 |
| Google Talk™ | 58 | Live-Hintergrund | 23 |
| Google™-Konto, Setup | 57 | Lockscreen | |
| Google™-Synchronisierung | 75 | Neue SMS anzeigen | 14 |
| GPS | 129 | Unbeantwortete Anrufe anzeigen | 13 |
| Grenzenlos-Taste | 91 | löschen | |
| in Timescape™ | 61 | einen Alarm | 71 |
| Großbuchstabenarretierung | 27 | fotos | 117 |
| | | Titel | 91 |
| H | | Löschen | 116 |
| Headset | 36 | 3D-Fotos | 119 |
| Verwenden | 36 | Musik | 96 |
| Helligkeit | 34 | Videos | 118 |
| herunterladen | | M | |
| Internetereinstellungen | 36 | Mailbox | 40 |
| Hintergrund | 23 | Media Go™ | 128 |
| Fotos verwenden | 117 | Mediendateien | |
| | | auf Speicherkarte kopieren | 89 |
| I | | Microsoft® Exchange-Synchronisierung | 76 |
| Importieren von SIM-Kontakten | 45 | MMS | |
| Instant Messaging | 58 | Einstellungen | 36 |
| Internet | | Mobile BRAVIA® Engine | 114 |
| Browser | 84 | Multi Angle | |
| Einstellungen | 36 | anzeigen | 119 |
| K | | Multimedia | |
| Kalender | 71 | auf Speicherkarte kopieren | 89 |
| Termin anlegen | 71 | Music Unlimited™ | 70 |
| Kamera | 100, 102, 103, 108, 109 | musik | 36 |
| Bedienelemente | 100 | auf Speicherkarte kopieren | 89 |
| Bildschirm | 100 | auf/von einem Computer kopieren | 89 |
| den Blitz verwenden | 101 | Freigeben | 95 |
| Einstellungen | 103, 108, 109 | löschen | 91 |
| Fotos anzeigen | 101 | | |

| | | | |
|--|----------|---|---------|
| Meine Playlists | 94 | Recycling Ihres Telefons | 146 |
| Musikinformationen herunterladen | 93 | rückwärtige Abdeckung | |
| Titel den Playlists hinzufügen | 93 | entfernen | 11 |
| Übertragen | 91 | schließen | 12 |
| Verknüpfungen | 92 | Rufton | 71 |
| Musik | 89 | S | |
| Anzeigen von Interpreten-Informationen | 96 | Schutzfolie | 19 |
| Equalizer verwenden | 90 | senden | 119 |
| Gehörschutz | 89 | Visitenkarten | 49 |
| Headset verwenden | 36 | Senden | |
| in zufälliger Reihenfolge abspielen | 93 | Kontakte | 49 |
| Kaufen | 95 | Senden von Objekten via Bluetooth™ | 124 |
| Lautstärke anpassen | 90 | SensMe™ -Kanäle | 93 |
| Löschen | 96 | Setup-Assistent | 13 |
| Musiktitel ändern | 90 | Sichern | |
| Player im Überblick | 89 | Kontakte | 49 |
| Playlists erstellen | 93 | SIM-Karte | 132 |
| Podcasts | 89 | Einlegen | 11 |
| Suchen mit TrackID™ | 95 | Exportieren von Kontakten | 49 |
| Titel anhalten | 90 | Importieren von Kontakten | 45 |
| Musikplayer | 93 | Smile Detection | 102 |
| Equalizer | 90 | SOS - <i>Siehe Notrufnummern</i> | |
| Minimieren | 90 | Speicherkarte | |
| My Music | 92 | Einlegen | 12 |
| Playlists | 93 | Sperren | |
| Playlists erstellen | 93 | Bildschirm aktivieren | 13 |
| SensMe™-Kanäle | 93 | Bildschirm sperren | 13 |
| Surround-Sound | 90 | Bildschirm Sperre | 13 |
| Titel löschen | 91 | Sprache | 34 |
| Musikplayer-Widget | 94 | schreiben | 30 |
| Musiktitel ändern | 90 | Spracheingabe | 31 |
| N | | Spracherkennung | 31 |
| Nachrichten | | Startseite | 21 |
| Einstellungen | 36 | anpassen | 22 |
| Navigationsanwendung | 130 | status | |
| neue Dienste | 61 | leiste | 25 |
| Neustart erzwingen | 143 | Status | 138 |
| Notrufnummern | 39 | Stumm-Modus | 32 |
| Nutzungsinfo | 37 | Suchen | |
| P | | Musik mit TrackID™ | 95 |
| Persönliche Informationen | 44 | Titelinformationen | 95 |
| Phonepad | 27, 29 | Symbole | 27, 138 |
| PIN | 132 | in der Kamera | 109 |
| Playlists | 93 | synchronisieren | |
| eigene abspielen | 94 | Google™-Kontakte, -Kalender, -E-Mails | 75 |
| erstellen | 93 | Kalender, Lesezeichen | 77 |
| löschen | 94 | Kontakte | 77 |
| titel entfernen | 94 | Synchronisieren | 75 |
| Titel hinzufügen | 93 | Facebook™-Kontaktdaten, -Kalender und - | |
| Position | 103, 129 | Fotos | 77 |
| Power Saver | 19 | Kalender, Lesezeichen | 15 |
| aktivieren | 19 | Kontakte | 15 |
| Benachrichtigungen anzeigen | 19 | Microsoft® Exchange-Kontakte, -Kalender, | |
| deaktivieren | 19 | -E-Mails | 76 |
| Einstellungen ändern | 19 | SyncML™ | 15, 77 |
| Problembhebung | 143 | T | |
| PUK | 132 | Tastatur | 27 |
| R | | Einstellungen | 30 |
| Radio | 97 | Tasten | 17 |
| Favoriten | 98 | Telefon | |
| mit Facebook™ verwenden | 99 | Akku | 18 |
| mit Lautsprecher hören | 98 | Aktualisieren | 135 |
| Monowiedergabe | 98 | Leistung | 18 |
| nach Sendern suchen | 98 | Telefonbuch | 44 |
| öffnen | 97 | <i>Telefonie – Siehe Anrufe</i> | |
| Stereowiedergabe | 98 | Telefonkonferenzen | 41 |
| überblick | 97 | Telefonupdates | 135 |
| Umschalten zwischen Sendern | 97 | Texteingabemethode | 27 |
| Wählen eines Senders | 97 | Timescape™ | 59, 61 |

| | | | |
|--|---------------|--------------------------------|--------|
| Bildschirm im Überblick | 59 | W | |
| Einstellungen | 61 | Wi-Fi® | 79 |
| Filtersymbole | 60 | Widgets | 22 |
| Grenzenlos-Taste in | 61 | Timescape™ Feed | 62 |
| Timescape™ Feed-Widget | 62 | Timescape™ Friends | 62, 63 |
| Timescape™ Friends-Widget | 62 | Timescape™ Share | 63 |
| Timescape™ Share-Widget | 63 | Wisepilot™ | 130 |
| Widgets | 62, 63 | Z | |
| Titel anhalten | 90 | Zeit | 32 |
| TrackID™-Technologie | 95 | Zeitmanagement | 71 |
| Anzeigen von Interpreten-Informationen | 96 | Zoom | 101 |
| Charts anzeigen | 95 | Zoomen | |
| Ergebnisse verwenden | 95 | 3D-Fotos | 119 |
| Löschen eines Titels | 96 | Fotos | 116 |
| Mit UKW-Radio verwenden | 99 | Zufallswiedergabe, Musik | 93 |
| nach Trackinformationen suchen | 95 | zugehörige Audioinhalte | 91 |
| Öffnen | 95 | Zurücksetzen | 143 |
| Titel freigeben | 95 | Zuschneiden | |
| Titel kaufen | 95 | fotos | 117 |
| Twitter™ | | | |
| Anmelden bei | 60 | | |
| Status-Update | 60 | | |
| U | | | |
| Überblick | | | |
| Telefon | 89 | | |
| übertragen | | | |
| 3D-Fotos | 119 | | |
| Übertragen | | | |
| musik | 91 | | |
| Übertragung | | | |
| Kontakte | 45 | | |
| UKW-Radio | | | |
| Favoriten | 98 | | |
| Wählen eines Senders | 97 | | |
| USB-Verbindung | 126 | | |
| V | | | |
| Vibration | 33, 71 | | |
| Video Unlimited™ | 68 | | |
| Benachrichtigungen | 69 | | |
| Konto erstellen | 68 | | |
| Menü im Überblick | 68, 69 | | |
| Video anschauen | 69 | | |
| Videos ausleihen | 68 | | |
| Videos kaufen | 68 | | |
| Videoalben | 115, 116 | | |
| anzeigen | 114 | | |
| Videokamera | 100, 108, 109 | | |
| Einstellungen | 108, 109 | | |
| Videos aufnehmen | 108 | | |
| Videoplayer | | | |
| ein Video anhalten | 118 | | |
| Videos | 118 | | |
| Abspielen | 118 | | |
| Anhalten | 118 | | |
| anzeigen | 114 | | |
| Anzeigen | 108, 115, 116 | | |
| auf/von einem Computer kopieren | 89 | | |
| Aufnehmen | 108 | | |
| Lautstärke anpassen | 118 | | |
| Löschen | 118 | | |
| senden | 118 | | |
| übertragen | 118 | | |
| vor- und zurückspulen | 118 | | |
| Videos aufnehmen | 100 | | |
| Visitenkarten | | | |
| senden | 49 | | |
| Voreinstellungen | | | |
| Radiosender entfernen aus | 98 | | |
| Radiosender speichern als | 98 | | |