

**SONY®**

# Bedienungsanleitung

XPERIA ion  
LT28h

# Inhaltsverzeichnis

<b>Wichtige Informationen.....</b>	<b>7</b>
<b>Android™ – Was und warum?.....</b>	<b>8</b>
Anwendungen.....	8
<b>Erste Schritte.....</b>	<b>9</b>
Vorbereitung.....	9
Ein- und Ausschalten des Telefons .....	11
Setup-Assistent.....	12
Bildschirmsperre.....	12
Konten und Dienste.....	12
<b>Übersicht über das Telefon.....</b>	<b>14</b>
Telefon im Überblick.....	14
Verwenden der Tasten.....	15
Akku.....	15
Verwenden des Sensorbildschirms.....	18
Verwenden des Lockscreens.....	20
Startseite.....	20
Zugreifen und Verwenden von Anwendungen.....	23
Status und Benachrichtigungen.....	24
Menü mit den Telefoneinstellungen.....	26
Eingeben von Text.....	26
Anpassen des Telefons.....	32
Speicher.....	34
Verwenden des Headsets mit dem Telefon.....	35
Einstellungen für Internet und Nachrichtenfunktionen.....	36
Steuern der Datennutzung.....	37
Mobilfunknetzeinstellungen.....	38
<b>Anrufen.....</b>	<b>40</b>
Notrufe.....	40
Anrufverwaltung.....	40
Mailbox.....	42
Mehrere Anrufe.....	42
Telefonkonferenzen.....	43
Anrufeinstellungen.....	43
<b>Kontakte .....</b>	<b>46</b>
Übertragung von Kontakten auf Ihr neues Telefon.....	46
Bildschirm „Kontakte“ im Überblick.....	48
Verwalten von Kontakten.....	48
Kommunizieren mit Kontakten.....	51
Übertragen von Kontakten.....	51

Sicherung von Kontakten.....	51
<b>Nachrichtenfunktionen.....</b>	<b>53</b>
Verwenden von SMS und MMS.....	53
SMS- und MMS-Optionen.....	55
<b>E-Mail.....</b>	<b>56</b>
Verwenden von E-Mail.....	56
Verwenden von E-Mail-Konten.....	59
Gmail™ und andere Google™-Dienste .....	60
<b>Google Talk™ .....</b>	<b>61</b>
<b>Timescape™.....</b>	<b>62</b>
Timescape™-Hauptansicht.....	62
Verwenden von Timescape™.....	62
Timescape™-Einstellungen.....	64
Timescape™ Feed-Widget.....	65
Timescape™ Friends-Widget.....	65
Timescape™ Share-Widget.....	66
<b>Erste Schritte mit Google Play™.....</b>	<b>67</b>
Herunterladen aus Google Play™.....	67
Anwendungsdaten löschen.....	67
Rechte.....	68
Installieren von Google Play™-fremden Anwendungen .....	68
<b>PlayNow™-Dienst.....</b>	<b>69</b>
Vor dem Herunterladen von Inhalten.....	69
Über den PlayNow™-Dienst herunterladen.....	69
<b>Video Unlimited™.....</b>	<b>70</b>
Video Unlimited™-Menü im Überblick.....	70
Video Unlimited™-Konto erstellen.....	70
Auswahl von Video Unlimited™ erkunden.....	70
Videos ausleihen oder kaufen.....	70
Videos von Video Unlimited™ anschauen.....	71
<b>Music Unlimited™.....</b>	<b>72</b>
<b>Verwalten Ihrer Termine.....</b>	<b>73</b>
Kalender.....	73
Wecker.....	73
<b>Mit der NeoReader™-Anwendung scannen.....</b>	<b>76</b>
NeoReader™-Anwendungsmenü im Überblick.....	76
<b>Synchronisieren von Daten auf Ihrem Telefon.....</b>	<b>77</b>
Synchronisieren mit Google™.....	77
Synchronisieren von geschäftlichen E-Mails, Kalendereinträgen und Kontakten.....	78
Synchronisieren mit Facebook™.....	79

<b>Verbindung zu WLANs herstellen.....</b>	<b>80</b>
Wi-Fi® .....	80
VPN (Virtual Private Network).....	83
<b>Browser.....</b>	<b>84</b>
Surfen im Internet.....	84
Auf Webseiten navigieren.....	84
Verwalten von Lesezeichen.....	86
Verwalten von Text und Bildern.....	87
Mehrere Fenster.....	87
Aus dem Internet herunterladen.....	88
Browsereinstellungen.....	88
<b>Abspielen von Musik mit WALKMAN.....</b>	<b>90</b>
Gehörschutz.....	90
Kopieren von Mediendateien auf die Speicherkarte .....	90
Verwenden des WALKMAN-Players .....	90
<b>Musik mit TrackID-Technologie erkennen.....</b>	<b>97</b>
Ergebnisse der TrackID™-Technologie verwenden.....	97
<b>Verwenden des UKW-Radios.....</b>	<b>99</b>
UKW-Radio im Überblick.....	99
Verwenden Ihrer Radiosender-Favoriten.....	99
Neue Suche nach Radiosendern.....	100
Umschalten des Radiotons zwischen Geräten.....	100
Zwischen Mono- und Stereowiedergabe wechseln.....	100
Identifizieren von Radiotiteln mit TrackID™ .....	100
Weitergeben Ihrer Lieblingsmusik auf Facebook™ .....	101
<b>Aufnahmen von Fotos und Videos.....</b>	<b>102</b>
Kamera-Bedienelemente im Überblick.....	102
Verwenden der Fotokamera.....	102
Verwenden der Videokamera.....	110
<b>Fotos und Videos im Album anzeigen.....</b>	<b>114</b>
„Album“-Registerkarten im Überblick.....	114
Anzeigen von im Telefon gespeicherten Fotos und Videos .....	114
Fotos auf einer Karte anzeigen.....	118
Ihre Online-Alben anzeigen.....	119
<b>Abspielen von Videoclips in Movies.....</b>	<b>121</b>
<b>Weitergabe von Inhalten mit DLNA™-zertifizierten Geräten.....</b>	<b>123</b>
Dateien von DLNA™-zertifizierten Geräten auf Ihrem Telefon abspielen.....	123
Das Abspielen von Inhalten vom Telefon auf DLNA™-zertifizierten Geräten vorbereiten.....	123



Abspielen von Inhalten vom Telefon auf anderen DLNA™- zertifizierten Geräten.....	125
<b>Funktechnologie Bluetooth™.....</b>	<b>126</b>
Namen für Telefon vergeben.....	126
Kopplung mit einem anderen Bluetooth™-Gerät.....	126
Senden und Empfangen von Objekten mithilfe von Bluetooth™- Technologie.....	127
<b>Verbinden des Telefons mit einem Computer.....</b>	<b>129</b>
Übertragen und Verwalten von Daten mit einem USB-Kabel.....	129
Daten über Wi-Fi® im Medienübertragungsmodus übertragen.....	129
PC Companion.....	130
Media Go™ .....	131
<b>Anschließen des Telefons an ein Fernsehgerät.....</b>	<b>132</b>
<b>Verwenden von ortsbezogenen Diensten zur Bestimmung Ihrer Position.....</b>	<b>133</b>
GPS.....	133
Google Maps™.....	134
Verwenden von Google Maps™ zur Berechnung von Routen.....	134
<b>Anwendung Backup and Restore.....</b>	<b>136</b>
Datentypen, die gesichert werden können.....	136
Vorbereitung der Nutzung von Backup and Restore.....	136
Wiederherstellen gesicherter Daten mithilfe der Anwendung Backup and Restore.....	136
<b>Sperrern und Schützen des Telefons.....</b>	<b>138</b>
IMEI-Nummer.....	138
SIM-Kartenschutz.....	138
Einrichten einer Bildschirmsperre.....	139
<b>Telefonupdates.....</b>	<b>141</b>
Drahtlose Telefonupdates.....	141
Telefonupdate über eine USB-Kabelverbindung.....	141
<b>Telefoneinstellungen im Überblick.....</b>	<b>143</b>
<b>Status- und Benachrichtigungssymbole im Überblick.....</b>	<b>145</b>
Statussymbole.....	145
Benachrichtigungssymbole.....	145
<b>Anwendungen im Überblick.....</b>	<b>147</b>
<b>Benutzersupport.....</b>	<b>149</b>
<b>Problembeseitigung.....</b>	<b>150</b>
Telefon funktioniert nicht wie erwartet.....	150
Zurücksetzen des Telefons.....	150
Beim Laden des Telefons wird kein Akkuladesymbol angezeigt.....	151
Die Akkuleistung ist niedrig.....	151

Das Telefon erkennt mein kabelgebundenes Headset nicht.....	151
Daten lassen sich zwischen dem Telefon und dem Computer nicht übertragen, wenn ein USB-Kabel verwendet wird.....	151
Internetdienste lassen sich nicht nutzen.....	151
Fehlermeldungen.....	151
<b>Recycling Ihres Telefons.....</b>	<b>153</b>
<b>Rechtliche Informationen.....</b>	<b>154</b>
<b>Index.....</b>	<b>155</b>

# Wichtige Informationen

**Lesen Sie das Merkblatt *Wichtige Informationen*, bevor Sie das Mobiltelefon verwenden.**

- ! Einige der in dieser Bedienungsanleitung beschriebenen Dienste und Funktionen werden nicht in allen Ländern/Regionen oder von allen Netzen und/oder Diensteanbietern unterstützt. Dies gilt ohne Einschränkung auch für die internationale GSM-Notrufnummer 112. Setzen Sie sich mit dem Netzbetreiber oder Diensteanbieter in Verbindung, um Informationen zur Verfügbarkeit bestimmter Dienste und Funktionen und zu ggf. anfallenden Zugriffs- oder Nutzungsgebühren zu erhalten.

Für die Nutzung einiger Funktionen und Anwendungen, die in dieser Anleitung beschrieben werden, ist unter Umständen ein Internetzugang erforderlich. Wenn Sie mit dem Telefon eine Internetverbindung herstellen, fallen möglicherweise Datenverbindungsgebühren an. Weitere Informationen erhalten Sie bei Ihrem Mobilfunknetzbetreiber.

# Android™ – Was und warum?

Ihr Xperia-Smartphone von Sony wird auf der Android-Plattform ausgeführt. Android-Telefone verfügen über nahezu die gleichen Funktionen wie ein Computer und Sie können sie an Ihre individuellen Bedürfnisse anpassen. Sie können beispielsweise Anwendungen hinzufügen und löschen oder bestehende Anwendungen zwecks Funktionsverbesserung erweitern. Über Google Play™ können Sie aus einem immer größer werdenden Angebot verschiedene Anwendungen und Spiele herunterladen. Es ist ebenfalls möglich, Anwendungen auf Ihrem Android™-Telefon mit anderen Anwendungen und den von Ihnen verwendeten Onlinediensten zu integrieren. Beispielsweise können Sie Ihre Telefonkontaktdaten sichern, zentral auf verschiedene E-Mail-Konten und Kalender zugreifen, Termine verwalten und soziale Netzwerkdienste nutzen.

Android™-Telefone werden ständig weiterentwickelt. Wenn eine neue Softwareversion verfügbar ist und Ihr Telefon diese neue Software unterstützt, können Sie das Telefon mit den neuesten Funktionen und letzten Verbesserungen aktualisieren.

- 💡 Auf Ihrem Android™-Telefon sind Google™-Dienste vorinstalliert. Um die bereitgestellten Google™-Dienste optimal nutzen zu können, sollten Sie über ein Google™-Konto verfügen und sich dort beim ersten Start des Telefons anmelden. Für viele der in Android™ enthaltenen Funktionen ist außerdem ein Internetzugang erforderlich.
- ! Neue Software-Updates sind möglicherweise nicht mit allen Telefonen kompatibel.

## Anwendungen

Bei einer Anwendung handelt es sich um ein Telefonprogramm, mit dessen Hilfe Sie Aufgabe ausführen können. Beispielsweise gibt es Anwendungen, um Anrufe zu tätigen, Fotos aufzunehmen und weitere Anwendungen herunterzuladen.

# Erste Schritte

## Vorbereitung

So entfernen Sie die obere Abdeckung:

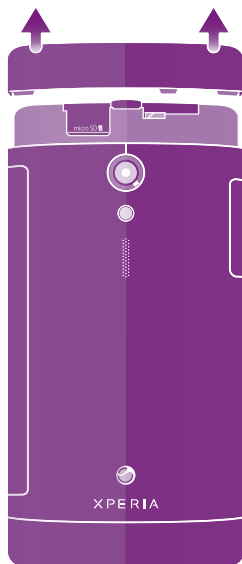

- Schieben Sie mit den Daumen die Abdeckung von der Oberseite Ihres Telefons.

So setzen Sie die Micro-SIM-Karte und die Speicherkarte ein:

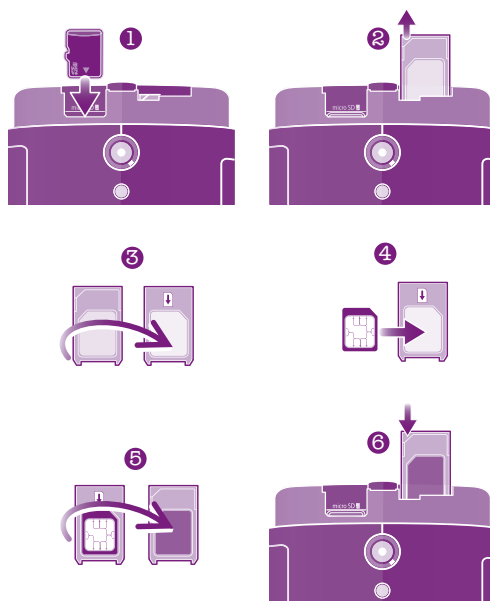

- 1 Schalten Sie Ihr Telefon aus und nehmen Sie die obere Abdeckung an der Rückseite des Telefons ab. Setzen Sie dann die Speicherkarte mit den goldfarbenen Kontakten nach unten in das Kartenfach ein.
  - 2 Ziehen Sie auf der oberen rechten Seite die Halterung für die Micro-SIM-Karte heraus.
  - 3 Drehen Sie die Halterung für die Micro-SIM-Karte um.
  - 4 Platzieren Sie die Micro-SIM-Karte in der Halterung.
  - 5 Drehen Sie die Halterung für die Micro-SIM-Karte um.
  - 6 Setzen Sie die Micro-SIM-Kartenhalterung wieder in das Telefon ein.
- ! Speicherkarten sind unter Umständen nicht in allen Märkten im Kauf enthalten.

### So entfernen Sie die Speicherkarte:

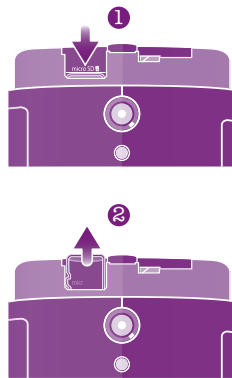

- 1 Schalten Sie das Telefon aus oder melden Sie die Speicherkarte unter **Einstellungen > Speicher > SD-Karte entnehmen** ab.
- 2 Entfernen Sie die obere Abdeckung, und drücken Sie dann auf die Kante der Speicherkarte, und lassen Sie sie los.
- 3 Ziehen Sie die Karte nach außen, um sie zu entnehmen.

### So entfernen Sie die Micro-SIM-Karte:

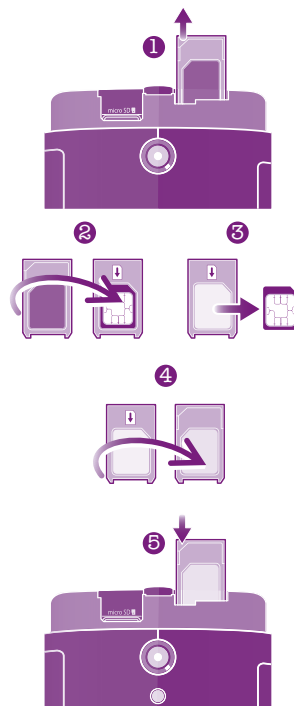

- 1 Schalten Sie das Telefon aus und entfernen Sie die obere Abdeckung. Ziehen Sie anschließend die Micro-SIM-Kartenhalterung heraus.
- 2 Drehen Sie die Halterung für die Micro-SIM-Karte um.
- 3 Entfernen Sie die Micro-SIM-Karte aus der Halterung.
- 4 Drehen Sie die Halterung für die Micro-SIM-Karte um.
- 5 Setzen Sie die Micro-SIM-Kartenhalterung wieder in das Telefon ein.

### So schließen Sie die obere Abdeckung:

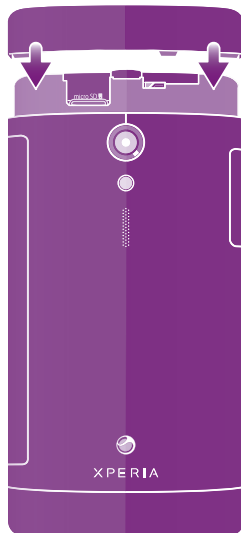

- 1 Bringen Sie die obere Abdeckung an der Oberseite des Telefons an und passen Sie sie in die die Schlitze ein.
- 2 Schieben Sie die obere Abdeckung nach unten. Sie hören ein Geräusch, wenn die Abdeckung einrastet.

## Ein- und Ausschalten des Telefons

### So schalten Sie das Telefon ein:

- ! Der Akku muss mindestens 30 Minuten geladen werden, bevor Sie das Telefon zum ersten Mal einschalten.

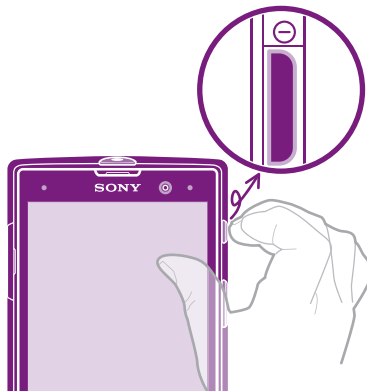

- 1 Drücken und halten Sie die Einschalttaste (⏻), bis das Telefon vibriert.
  - 2 Wenn sich der Bildschirm verdunkelt, drücken Sie kurz die Einschalttaste (⏻), um den Bildschirm zu aktivieren.
  - 3 Um den Bildschirm zu entsperren, ziehen Sie (🔒) nach rechts über den Bildschirm.
  - 4 Geben Sie auf Anforderung die PIN für die SIM-Karte ein, und wählen Sie **OK**.
  - 5 Warten Sie einen Moment, bis das Telefon gestartet ist.
- 💡 Die PIN für die SIM-Karte ist anfänglich von Ihrem Netzbetreiber vorgegeben, Sie können sie aber später über das Menü **Einstellungen** ändern. Tippen Sie auf (✖), um einen Eingabefehler der PIN für die SIM-Karte zu korrigieren.

### So schalten Sie das Telefon aus:

- 1 Drücken und halten Sie die Einschalttaste , bis das Optionsmenü geöffnet wird.
- 2 Tippen Sie im Optionsmenü auf **Ausschalten**.
- 3 Tippen Sie auf **OK**.

! Es kann einige Momente dauern, bis das Telefon ausgeschaltet wird.

## Setup-Assistent

Wenn Sie das Telefon zum ersten Mal einschalten, erhalten Sie über einen Setup-Assistenten Informationen über die grundlegenden Telefonfunktionen und Unterstützung bei der Eingabe der wichtigsten Einstellungen. Dies ist ein guter Zeitpunkt, das Telefon entsprechend Ihrer speziellen Anforderungen zu konfigurieren. Auf den Setup-Assistenten kann später über den Anwendungsbildschirm zugegriffen werden.

### So greifen Sie manuell auf den Setup-Assistenten zu

- 1 Tippen Sie auf der Startseite auf .
- 2 Tippen Sie auf **Setup-Assistent**.

## Bildschirmsperre

Wenn das Telefon eine bestimmte Zeit inaktiv ist, wird der Bildschirm zum Sparen von Akkustrom abgeblendet und automatisch gesperrt. Diese Sperre verhindert ungewünschte Aktionen auf dem Sensorbildschirm, wenn Sie das Telefon nicht verwenden.

### So aktivieren Sie den Bildschirm:

- Drücken Sie kurz die Einschalttaste .

### So entsperren Sie den Bildschirm:



- Ziehen Sie  über den Bildschirm nach rechts.

### So sperren Sie den Bildschirm manuell:

- Drücken Sie bei aktivem Bildschirm kurz die Einschalttaste .

## Konten und Dienste

Melden Sie sich über Ihr Telefon bei Ihren Onlinedienstkonten an, und nutzen Sie verschiedenste Dienste. Kombinieren Sie Dienste, und sorgen Sie für eine weitere Optimierung. Sammeln Sie z. B. Kontakte aus Ihren Google™- und Facebook™-Konten und integrieren Sie sie in Ihr Telefonbuch, um zentral darauf zugreifen zu können.

Sie können sich bei Onlinediensten sowohl über Ihr Telefon als auch von einem Computer aus registrieren. Bei der ersten Registrierung wird ein Konto mit Ihrem Benutzernamen, Kennwort, Ihren Einstellungen und persönlichen Informationen erstellt. Wenn Sie sich das nächste Mal anmelden, erhalten Sie eine personalisierte Ansicht.

### Google™-Konto

Für eine Reihe von Anwendungen und Diensten in Ihrem Android-Telefon ist ein Google™-Konto erforderlich. Zum Beispiel benötigen Sie ein Google™-Konto für die Gmail™ -Anwendung in Ihrem Telefon, um mit Ihren Freunden über Google Talk™ zu chatten, Ihren Telefonkalender mit Ihrem Google Calendar™ zu synchronisieren sowie Anwendungen, Spiele, Musik, Filme und Bücher von Google Play™ herunterzuladen.



## **Microsoft® Exchange ActiveSync®-Konto**

Wenn Sie Ihr Telefon mit Ihrem geschäftlichen Microsoft® Exchange ActiveSync® synchronisieren, haben Sie ständigen Zugriff auf Ihre geschäftlichen E-Mails, Kontakte und Kalendertermine.

## **Facebook™-Konto**

Facebook™ ist ein sozialer Netzwerkdienst, der Sie mit Freunden, Verwandten und Kollegen in der ganzen Welt verbindet. Facebook auf Ihrem Telefon einrichten, sodass Sie jederzeit und an jedem Ort Kontakt halten können.

# Übersicht über das Telefon



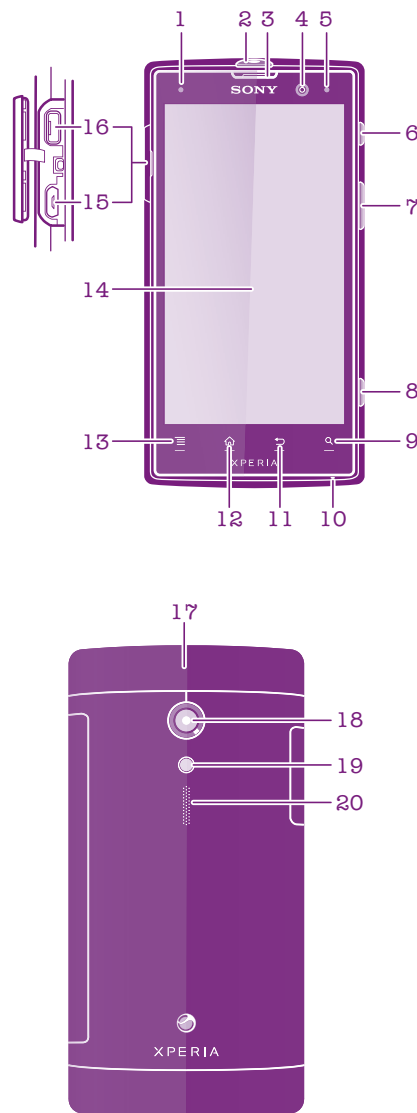

## Telefon im Überblick



- |                                 |  |
|---------------------------------|--|
| 1. Abstandssensor               | 11. Rücktaste                                  |
| 2. Headset-Anschluss            | 12. Startseitentaste                           |
| 3. Hörmuschel                   | 13. Menü-Taste                                 |
| 4. Frontkameraobjektiv          | 14. Touchscreen                                |
| 5. LED-Benachrichtigungsleuchte | 15. HDMI™-Anschluss                            |
| 6. Einschalttaste               | 16. Mini USB-Anschluss für Ladegerät/USB-Kabel |
| 7. Lautstärketaste/Zoomtaste    | 17. Obere Abdeckung                            |
| 8. Auslöser                     | 18. Kameraobjektiv                             |
| 9. Suchtaste                    | 19. Kamera-LED                                 |
| 10. Mikrofon                    | 20. Lautsprecher                               |

## Verwenden der Tasten



- |   |               |  |
|---|---------------|--|
|  | <b>Menü</b>   | <ul style="list-style-type: none"><li>• Tippen zum Anzeigen der Optionstasten auf dem Startbildschirm</li><li>• Liste verfügbarer Optionen im aktuellen Bildschirm oder in der aktuellen Anwendung öffnen</li></ul>        |
|  | <b>Home</b>   | <ul style="list-style-type: none"><li>• Von jedem Bildschirm oder von jeder Anwendung aus dem Startseite aufrufen</li><li>• Drücken und halten, um ein Fenster mit den zuletzt verwendeten Anwendungen zu öffnen</li></ul> |
|  | <b>Zurück</b> | <ul style="list-style-type: none"><li>• Vorherigen Bildschirm aufrufen</li><li>• Bildschirm-Tastenfeld, Dialogfeld, Optionsmenü oder Benachrichtigungsfenster schließen</li></ul>  |
|  | <b>Suchen</b> | <ul style="list-style-type: none"><li>• Verknüpfung zu Google™ Search</li></ul>  |

## Akku

Ihr Telefon verfügt über einen integrierten Akku.

### Laden des Akkus

Laden Sie das Telefon mindestens 30 Minuten, bevor Sie es zum ersten Mal einschalten. Wenn Sie das Ladekabel des Telefons an eine Stromquelle anschließen, beispielsweise an einen USB-Anschluss oder ein Ladegerät, kann es einige Minuten dauern, bevor das Akkusymbol  auf dem Bildschirm angezeigt wird. Sie können das Telefon auch während des Ladevorgangs verwenden. Ein langes Laden des Telefons, zum Beispiel über Nacht, beschädigt den Akku oder das Telefon nicht.

- ! Wenn der Akku bei angeschlossenem Ladegerät vollständig geladen ist, wird der Akku in geringem Maße entladen und anschließend wieder geladen. Hierdurch wird eine längere Akkulaufzeit erreicht. Dies kann jedoch auch dazu führen, dass der Ladestatus einen Wert von unter 100 % anzeigt.

So laden Sie das Telefon:

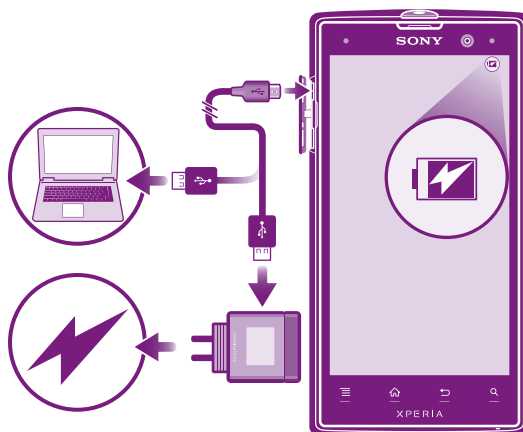

- 1 Schließen Sie das Ladegerät des Telefons an eine Steckdose an.
- 2 Verbinden Sie ein Ende des USB-Kabels mit dem Ladegerät (oder mit dem USB-Port eines Computers).
- 3 Verbinden Sie das andere Ende des Kabels mit dem Micro-USB-Port des Telefons (USB-Symbol nach oben). Die Akkustatus-LED leuchtet auf, sobald das Telefon geladen wird. Wenn der Akku vollständig entladen ist, kann es ein paar Minuten dauern, bis die LED aufleuchtet, nachdem Sie das Ladekabel des Telefons an eine Stromquelle angeschlossen haben.



- 4 Wenn die Akkustatus-LED grün leuchtet, ist das Telefon vollständig geladen. Ziehen Sie das USB-Kabel vom Telefon ab. Achten Sie darauf, den Stecker nicht zu knicken, wenn Sie das Kabel vom Telefon abziehen.

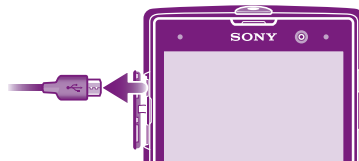

## Akku-LED-Status

Grün	Der Akku ist vollständig geladen.
Rotes Blinken	Der Akkuladestand ist niedrig
Orange	Der Akku wird geladen. Der Akkuladestand liegt zwischen niedrig und voll.

### So überprüfen Sie den Akkuladestand:

- 1 Tippen Sie auf der Startseite auf .
- 2 Tippen Sie auf **Einstellung.** > **Über das Telefon** > **Status** > **Akkuladung.**

## Optimieren der Akkuleistung

Mit den folgenden Tipps können Sie die Akkuleistung verbessern:



- Laden Sie das Telefon oft auf. Dies wirkt sich nicht auf die Lebensdauer des Akkus aus.
- Beim Herunterladen von Daten aus dem Internet wird viel Energie verbraucht. Wenn Sie nicht auf das Internet zugreifen, können Sie Energie sparen, indem Sie alle Datenverbindungen über Mobilfunknetze deaktivieren. Diese Einstellung verhindert nicht, dass das Telefon Daten über andere Drahtlosnetzwerke überträgt.
- Deaktivieren Sie GPS, Bluetooth™ und Wi-Fi®, wenn Sie diese Funktionen nicht benötigen. Sie können diese Funktionen einfacher aktivieren bzw. deaktivieren, indem Sie Ihrer Startseite das Widget zur Schnelleinstellung hinzufügen. 3G muss nicht ausgeschaltet werden.
- Mit der **Energie sparen**-Funktion können Sie den Stromverbrauch reduzieren. Sie können den Stromsparmodes wählen, der am besten zu Ihrer Telefonnutzung passt. Außerdem können Sie die Einstellungen jedes Stromsparmodes individuell anpassen.
- Stellen Sie Ihre Synchronisierungsanwendungen (zum Synchronisieren von E-Mails, Kalendereinträgen und Kontaktdaten) auf eine manuelle Synchronisierung ein. Sie können auch automatisch synchronisieren, Sie sollten dann aber die Synchronisationsintervalle verlängern.
- Überprüfen Sie im Menü für die Akkunutzung des Telefons, welche Anwendungen den meisten Strom verbrauchen. Ihr Akku verbraucht mehr Strom, wenn Sie Video- oder Musik-Streaming-Anwendungen wie YouTube™ verwenden. Manche von Google Play™ heruntergeladene Anwendungen verbrauchen möglicherweise ebenfalls mehr Strom.
- Schließen und beenden Sie die von Ihnen nicht verwendeten Anwendungen.
- Senken Sie die Helligkeitsstufe des Bildschirms.
- Schalten Sie das Telefon aus oder verwenden Sie den **Flugmodus**, wenn Sie sich in einem Gebiet ohne Netzabdeckung befinden. Ansonsten sucht das Telefon wiederholt nach verfügbaren Netzen. Dabei wird Strom verbraucht.

- Verwenden Sie beim Hören von Musik eine Freisprecheinrichtung von Sony. Freisprecheinrichtungen verbrauchen im Vergleich zu Lautsprechern weniger Strom.
- Schalten Sie Ihr Telefon so oft es geht in den Standby-Modus. Die Standby-Zeit bezieht sich auf die Zeitspanne, in der das Telefon zwar mit dem Netz verbunden ist, allerdings nicht verwendet wird.
- Deaktivieren von Live-Hintergründen.
- Aktuelle Hinweise zur optimalen Nutzung der Akkuleistung erhalten Sie unter [www.sonymobile.com](http://www.sonymobile.com).

#### So greifen Sie auf das Menü für die Akkunutzung zu:

- 1 Tippen Sie auf der Startseite auf .
- 2 Tippen Sie auf **Einstellung.** > **Akku**, um die installierten Anwendungen mit dem höchsten Stromverbrauch anzuzeigen.

#### So fügen Sie dem Startbildschirm das Widget zur Datenübertragung hinzu:

- 1 Drücken Sie auf der Startseite auf .
- 2 Tippen Sie auf .
- 3 Tippen Sie auf **Extras** > **Datenübertragung**.

#### So fügen Sie der Startseite das Widget zur Schnelleinstellung hinzu:

- 1 Drücken Sie auf der Startseite auf .
- 2 Tippen Sie auf  > **Tools**.
- 3 Wählen Sie das Widget **Schnelleinstellung**.

### Senken des Stromverbrauchs mit Power Saver

Verwenden Sie die voreingestellten Energiesparmodi, um Anwendungen, die viel Strom verbrauchen, zu verwalten und den Stromverbrauch zu senken. Mit Power Saver können Sie außerdem die Einstellungen für jeden Energiesparmodus anpassen, je nachdem, wie Sie Ihr Telefon verwenden.



#### So aktivieren Sie einen Energiesparmodus:

- 1 Tippen Sie auf der Startseite auf .
- 2 Tippen Sie auf **Energie sparen**.
- 3 Tippen Sie auf das Symbol neben dem Energiesparmodus, den Sie aktivieren möchten.

#### So deaktivieren Sie einen Energiesparmodus:

- 1 Tippen Sie auf der Startseite auf .
- 2 Tippen Sie auf **Energie sparen**.
- 3 Tippen Sie auf das beleuchtete Symbol neben dem aktiven Energiesparmodus, um diesen zu deaktivieren.

#### So ändern Sie die Einstellungen für einen Stromsparmodus

- 1 Tippen Sie auf der Startseite auf .
- 2 Tippen Sie auf **Energie sparen**.
- 3 Tippen Sie zum Öffnen des Einstellungsmenüs auf einen Stromsparmodus.
- 4 Passen Sie die Einstellungen wie gewünscht an, um Strom zu sparen.
- 5 Drücken Sie .

#### So zeigen Sie Benachrichtigungen zur Stromsparfunktion an:

- 1 Tippen Sie auf der Startseite auf .
- 2 Tippen Sie auf **Energie sparen**.
- 3 Tippen Sie auf .
- 4 Aktivieren Sie das Kontrollkästchen **Statusleiste**.

## Verwenden des Sensorbildschirms

Der Bildschirm Ihres Telefons wird im Auslieferungszustand durch eine Schutzfolie geschützt. Sie sollten die Folie vor Verwendung des Sensorbildschirms abziehen. Andernfalls kann es zu Beeinträchtigungen bei der Verwendung des Sensorbildschirms kommen.

Wenn das Telefon eine bestimmte Zeit inaktiv ist, wird der Bildschirm zum Sparen von Akkustrom abgeblendet und automatisch gesperrt. Diese Sperre verhindert ungewünschte Aktionen auf dem Sensorbildschirm, wenn Sie diesen nicht verwenden. Sie können auch eine personenbezogene Sperre einrichten, um Ihren Teilnehmerzugang zu schützen und sicherzustellen, dass nur Sie Zugriff auf Ihre Telefondaten haben.

- ! Der Bildschirm Ihres Telefons ist aus Glas gefertigt. Berühren Sie den Bildschirm nicht, wenn das Glas gesprungen oder zerbrochen ist. Versuchen Sie nicht, einen beschädigten Bildschirm selbst zu reparieren. Glasbildschirme dürfen weder fallen gelassen noch mechanischen Stößen ausgesetzt werden. Ein fahrlässiger Umgang wird von der Sony-Garantieleistung nicht abgedeckt.

### So öffnen Sie ein Objekt oder heben es hervor:

- Tippen Sie auf das Objekt.

### So aktivieren oder deaktivieren Sie Optionen:

- Tippen Sie auf das entsprechende Kontrollkästchen oder die Listenoption.

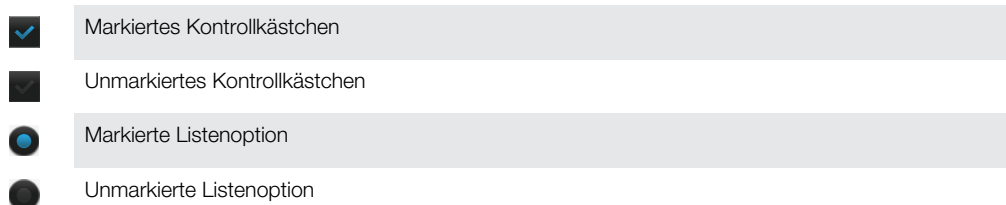

## Zoomen

Die verfügbaren Zoomoptionen hängen von der verwendeten Anwendung ab.

### So vergrößern oder verkleinern Sie (Zoom):

- Sofern verfügbar, tippen Sie zum Vergrößern oder Verkleinern auf **-** oder **+**.
- ! Sie müssen den Bildschirm eventuell ziehen (in eine beliebige Richtung), um die Zoom-Symbole anzuzeigen.

### So zoomen Sie mit zwei Fingern:

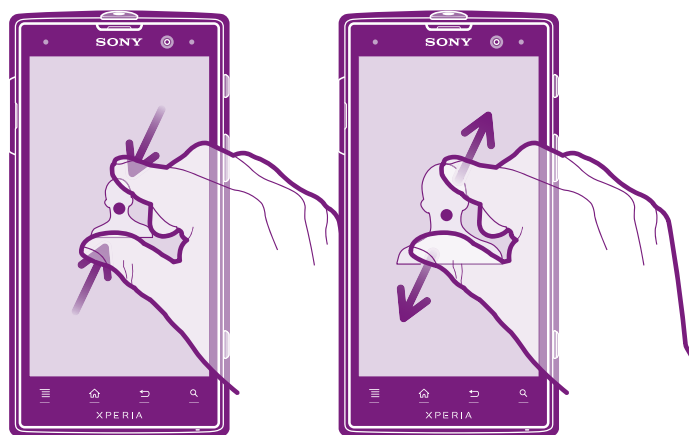

- Legen Sie zwei Finger auf den Bildschirm, und drücken Sie sie zusammen (Verkleinern) oder ziehen Sie sie auseinander (Vergrößern).
- 💡 Verwenden Sie die Zoomfunktion beim Anzeigen von Fotos und Karten oder beim Surfen im Internet.

## Blättern

Blättern Sie, indem Sie Ihren Finger auf dem Bildschirm nach oben oder unten bewegen. Auf manchen Webseiten ist auch seitliches Blättern möglich.

- ! Durch Ziehen oder Streichen wird nichts auf dem Bildschirm aktiviert.

### So blättern Sie:

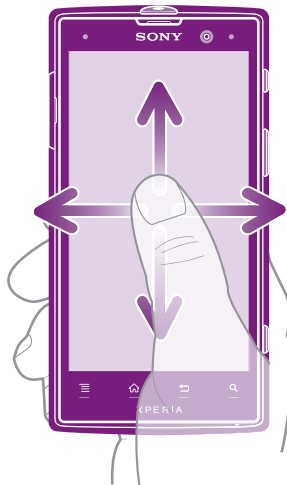

- Ziehen oder streichen Sie Ihren Finger in die Richtung, in die auf dem Bildschirm geblättert werden soll.
- 💡 Um schneller zu blättern, streichen Sie mit Ihrem Finger in die gewünschte Richtung auf dem Bildschirm.

### So streichen Sie:

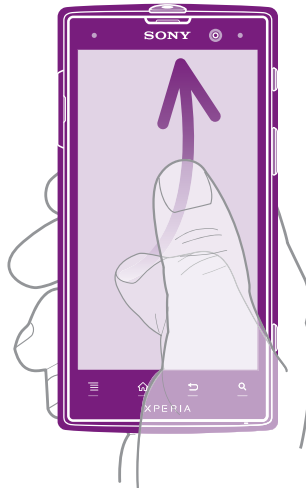

- Um schneller zu blättern, streichen Sie mit Ihrem Finger in die gewünschte Richtung auf dem Bildschirm. Sie können warten, bis das Blättern von alleine endet, oder Sie können das Blättern sofort stoppen, indem Sie auf den Bildschirm tippen.

## Sensoren

Das Telefon verfügt über Sensoren, die sowohl auf Licht als auch auf Abstände reagieren. Der Lichtsensor reagiert auf die Intensität des Umgebungslichtes und passt die Bildschirmhelligkeit entsprechend an. Der Abstandssensor schaltet den Sensorbildschirm aus, wenn Sie das Telefon zum Kopf führen. So wird verhindert, dass beim Telefonieren versehentlich Telefonfunktionen aktiviert werden.

## Verwenden des Lockscreens

Auch im gesperrten Bildschirm werden noch Benachrichtigungen angezeigt, wie etwa Benachrichtigungen zu entgangenen Anrufen und Mitteilungen, die während der Sperrung des Telefons eingegangen sind. Sie können die Wiedergabe von Audiotiteln steuern, ohne dabei den Bildschirm zu entsperren.

### So zeigen Sie unbeantwortete Anrufe ausgehend vom Lockscreen an:

- 1 Drücken Sie kurz die Einschalttaste , um den Bildschirm einzuschalten.
- 2 Ziehen Sie  über den Bildschirm nach rechts.





### So zeigen Sie neue SMS ausgehend vom Lockscreen an:

- 1 Drücken Sie kurz die Einschalttaste , um den Bildschirm einzuschalten.
- 2 Ziehen Sie  über den Bildschirm nach rechts.





### So spielen Sie Audiotitel vom Lockscreen ab:

- 1 Drücken Sie kurz die Einschalttaste , um den Bildschirm einzuschalten.
- 2 Um die Musikplayer-Bedienelemente anzuzeigen, positionieren Sie einen Finger auf den Datums- und Uhrzeitbereich und streichen Sie mit dem Finger nach links.
- 3 Tippen Sie auf .

### So halten Sie die Wiedergabe eines Musiktitels über die Bildschirmsperre an:

- 1 Drücken Sie kurz die Einschalttaste , um den Bildschirm zu aktivieren.
- 2 Tippen Sie auf , wenn die Bedienelemente des Musikplayers angezeigt werden.

### So ändern Sie den aktuell abgespielten Audiotitel vom gesperrten Bildschirm aus:

- 1 Drücken Sie kurz die Einschalttaste , um den Bildschirm zu aktivieren.
- 2 Wenn die Bedienelemente des Musikplayers angezeigt werden, tippen Sie auf  oder .

## Startseite

Die Startseite Ihres Telefons entspricht dem Desktop eines Computers. Darüber erhalten Sie Zugriff auf die Hauptfunktionen Ihres Telefons. Sie können Ihre Startseite mithilfe von Widgets, Verknüpfungen, Ordnern, Designs, Hintergründen und anderen Objekten anpassen.

Die Startseite geht über die normale Bildschirmgröße hinaus, so dass Sie zur Anzeige der Inhalte in einer der vier Bildschirmerweiterungen nach links oder rechts streichen müssen.  zeigt, in welchem Teil der Startseite Sie sich befinden.





Die Objekte in der unten auf dem Bildschirm angezeigten Leiste sind immer für den schnellen Zugriff verfügbar.



#### So rufen Sie die Startseite auf:

- Drücken Sie .

#### So navigieren Sie auf der Startseite:

- Streichen Sie nach rechts oder links.

#### So geben Sie ein Element von der Startseite frei:



- 1 Drücken Sie , um die Startseite zu öffnen.
- 2 Berühren und halten Sie ein Objekt, bis es vergrößert wird und das Telefon vibriert. Ziehen Sie das Objekt anschließend in .
- 3 Wählen Sie eine Option aus, und bestätigen Sie ggf. Ihre Auswahl. Sie können nun Anwendungen und Widgets, die Ihnen gefallen, für Freunde freigeben, die sie herunterladen und verwenden können.

## Widgets

Widgets sind kleine Anwendungen, die direkt auf der Startseite verwendet werden können. Das Musikplayer-Widget erlaubt beispielsweise das direkte Abspielen von Musik.

Bei einigen Widgets lässt sich die Größe ändern. Sie können diese Widgets vergrößern, um mehr Inhalt zu sehen, oder verkleinern, um mehr Platz auf Ihrer Startseite zu haben.

#### So fügen Sie dem Startbildschirm ein Widget hinzu:

- 1 Drücken Sie auf der Startseite auf .
- 2 Tippen Sie auf .
- 3 Tippen Sie auf das hinzuzufügende Widget.

#### So ändern Sie die Größe eines Widgets:

- 1 Berühren und halten Sie ein Widget, bis es vergrößert wird und das Telefon vibriert. Lassen Sie das Widget anschließend wieder los. Wenn die Größe des Widgets geändert werden kann, werden ein hervorgehobener Rahmen sowie Punkte zum Ändern der Größe angezeigt.
- 2 Ziehen Sie die Punkte nach innen oder außen, um das Widget zu verkleinern oder zu vergrößern.
- 3 Um die neue Größe des Widgets zu bestätigen, tippen Sie auf einen beliebigen Punkt in der Startseite.

### So erhalten Sie einen Überblick über alle Widgets auf der Startseite:

- Drücken Sie auf einen beliebigen Bereich der Startseite. Alle Widgets aus den verschiedenen Bereichen der Startseite werden nun in einer Ansicht dargestellt.
- 💡 Wenn alle Widgets der Startseite in einer Ansicht zusammengeführt sind, tippen Sie auf ein beliebiges Widget, um zu dem Bereich der Startseite mit diesem Widget zu gelangen.



### Neuanordnen des Startbildschirms

Passen Sie die Darstellung Ihres Startbildschirms an, und ändern Sie die Funktionen, auf die Sie von dort aus zugreifen können. Sie können den Bildschirmhintergrund ändern, Elemente verschieben, Ordner erstellen und Verknüpfungen sowie Widgets hinzufügen.

### So zeigen Sie Anpassungsoptionen auf dem Startbildschirm an

- Drücken Sie auf der Startseite auf  und tippen Sie dann auf .
- Berühren und halten Sie einen beliebigen Teil der Startseite und tippen Sie anschließend auf .

### So fügen Sie Ihrem Startbildschirm eine Verknüpfung hinzu:

- 1 Drücken Sie auf der Startseite auf .
  - 2 Tippen Sie auf .
  - 3 Tippen Sie auf **Verknüpfungen**, suchen Sie eine Verknüpfung und wählen Sie sie aus.
- 💡 Fügen Sie eine Anwendungsverknüpfung direkt über den Anwendungsbildschirm hinzu, indem Sie die Anwendung berühren und halten.

### So verschieben Sie ein Objekt auf der Startseite:

- 1 Drücken Sie , um die Startseite zu öffnen.
- 2 Berühren und halten Sie ein Objekt, bis es vergrößert wird und das Telefon vibriert. Ziehen Sie das Objekt anschließend an die neue Position.

### So löschen Sie ein Objekt aus der Startseite:

- Berühren und halten Sie ein Objekt, bis es vergrößert wird und das Telefon vibriert. Ziehen Sie das Objekt anschließend in .

### So erstellen Sie einen Ordner auf dem Startbildschirm:

- 1 Drücken Sie , um die Startseite zu öffnen.
- 2 Berühren und halten Sie ein Anwendungssymbol bzw. eine Verknüpfung so lange, bis dieses bzw. diese vergrößert wird und das Telefon vibriert. Ziehen Sie das Symbol bzw. die Verknüpfung dann auf ein anderes Anwendungssymbol bzw. eine andere Verknüpfung.
- 3 Geben Sie einen Namen für den Ordner ein, und tippen Sie auf **Fertig**.

### So fügen Sie einem Ordner Objekte hinzu:

- Berühren und halten Sie ein Objekt, bis es vergrößert wird und das Telefon vibriert. Ziehen Sie das Objekt anschließend in den Ordner.

### So benennen Sie einen Ordner um:

- 1 Tippen Sie auf einen Ordner, um ihn zu öffnen.
- 2 Berühren Sie die Titelleiste des Ordners, um das Feld **Ordnername** anzuzeigen.
- 3 Geben Sie den neuen Ordnernamen ein, und tippen Sie auf **Fertig**.

### Hintergrund der Startseite ändern

Passen Sie die Startseite mit Hintergründen und verschiedenen Designs Ihren Wünschen entsprechend an.

### So ändern Sie den Hintergrund des Startbildschirms:

- 1 Drücken Sie auf der Startseite auf .
- 2 Tippen Sie auf , tippen Sie auf **Hintergrund** und wählen Sie eine Option.

### So aktivieren Sie ein Design für Ihren Startbildschirm

- 1 Drücken Sie auf der Startseite auf .
- 2 Tippen Sie auf , und anschließend auf **Design** und wählen Sie ein Design.

- ! Wenn Sie ein Design ändern, wird auch der Hintergrund einiger Anwendungen geändert.

## Zugreifen und Verwenden von Anwendungen

Sie können Anwendungen über die auf der Startseite bzw. auf dem Anwendungsbildschirm vorhandenen Verknüpfungen öffnen.

### Anwendungsbildschirm

Der Anwendungsbildschirm, der über die Startseite geöffnet wird, enthält die auf dem Telefon vorinstallierten sowie von Ihnen heruntergeladenen Anwendungen.

Der Anwendungsbildschirm geht über die normale Bildschirmgröße hinaus, so dass Sie zur Anzeige sämtlicher Inhalte nach links und rechts streichen müssen.

### So öffnen Sie den Anwendungsbildschirm:

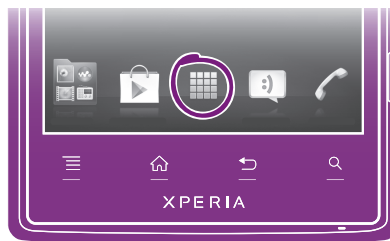

- Tippen Sie auf der Startseite auf .



### So navigieren Sie im Anwendungsbildschirm:

- Streichen Sie mit dem Finger im Anwendungsbereich nach links oder rechts.

### So erstellen Sie auf der Startseite eine Verknüpfung für eine Anwendung:

- 1 Tippen Sie auf der Startseite auf .
- 2 Berühren und halten Sie eine Anwendung, bis Sie auf Ihrer Startseite angezeigt wird. Ziehen Sie sie dann an die gewünschte Position.

### So geben Sie eine Anwendung vom Anwendungsbildschirm frei:

- 1 Tippen Sie auf der Startseite auf .
- 2 Berühren und halten Sie eine Anwendung, bis Sie auf der Startseite angezeigt wird. Ziehen Sie die Anwendung dann auf die .
- 3 Wählen Sie eine Option aus, und bestätigen Sie ggf. Ihre Auswahl. Sie können nun Anwendungen, die Ihnen gefallen, für Freunde freigeben, die sie herunterladen und verwenden können.

## Öffnen und Schließen von Anwendungen

### So starten Sie eine Anwendung:

- Tippen Sie auf der Startseite oder auf dem Anwendungsbildschirm auf die Anwendung.

### So schließen Sie eine Anwendung:

- Drücken Sie ↶.
- 💡 Manche Anwendungen werden angehalten, wenn Sie 🏠 zum Beenden drücken, während andere Anwendungen weiterhin im Hintergrund ausgeführt werden. Im ersten Fall können Sie beim nächsten Öffnen der Anwendung Ihre Arbeit wieder aufnehmen. Bei einigen Anwendungen, die im Hintergrund ausgeführt werden, fallen möglicherweise Gebühren für die Datenverbindung an, bsplw. soziale Netzwerkdienste.

## Fenster der kürzlich verwendeten Anwendungen

In diesem Fenster können sie kürzlich verwendete Anwendungen anzeigen und darauf zugreifen.

### So öffnen Sie das Fenster der kürzlich verwendeten Anwendungen:

- Drücken und halten Sie 🏠.

## Anwendungsmenü

In einer Anwendung können Sie jederzeit auf das Menü zugreifen, indem Sie die Telefontaste ☰ drücken. Das Erscheinungsbild des Menüs ist anwendungsabhängig.



### So öffnen Sie ein Menü in einer Anwendung:

- Drücken Sie in einer Anwendung ☰.
- ! Nicht alle Anwendungen enthalten ein Menü.

## Neuanordnen des Anwendungsbildschirms

Verschieben Sie die Anwendungen wunschgemäß auf dem Anwendungsbildschirm.

### So ordnen Sie Anwendungen auf dem Anwendungsbildschirm an:

- 1 Tippen Sie auf der Startseite auf 🗃️ und gehen Sie zum Anwendungsbildschirm.
- 2 Tippen Sie auf ⏴ und wählen Sie eine Option aus.

### So verschieben Sie eine Anwendung auf dem Anwendungsbildschirm:

- 1 Öffnen Sie den Anwendungsbildschirm, und tippen Sie auf 🗃️.
  - 2 Berühren und halten Sie ein Objekt, bis es vergrößert wird und das Telefon vibriert. Ziehen Sie das Objekt anschließend an die neue Position.
  - 3 Tippen Sie auf 🗃️, um den Bearbeitungsmodus zu verlassen.
- ! Es ist nur möglich, Anwendungen zu verschieben, wenn ⏴ ausgewählt ist.

### So deinstallieren Sie eine Anwendung vom Anwendungsbildschirm:

- 1 Tippen Sie auf der Startseite auf 🗃️.
- 2 Tippen Sie auf 🗃️. Alle zu deinstallierenden Anwendungen sind mit dem Symbol markiert.
- 3 Tippen Sie auf die zu deinstallierende Anwendung, und tippen Sie dann auf **OK**.

## Status und Benachrichtigungen

Anhand der oben auf dem Bildschirm angezeigten Statusleiste können Sie die Vorgänge auf Ihrem Telefon beobachten. Im Falle neuer oder laufender Vorgänge erhalten Sie links

Benachrichtigungen. So werden hier beispielsweise neue Nachrichten und Kalenderbenachrichtigungen angezeigt. Auf der rechten Seite werden die Signalstärke, der Akkustatus und andere Informationen angegeben.

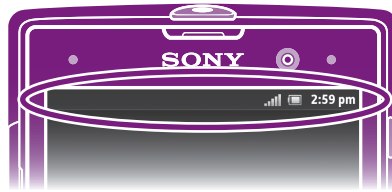

Eine Benachrichtigungsleuchte vermittelt ebenfalls Informationen über den Akkustatus und einige Benachrichtigungen. Eine blinkende blaue Leuchte steht z. B. für eine neue Nachricht oder einen unbeantworteten Anruf. Die Benachrichtigungsleuchte funktioniert bei niedrigerem Akkuladestand möglicherweise nicht.



## Überprüfen von Benachrichtigung und laufenden Aktivitäten

Sie können die Statusleiste nach unten ziehen, um das Benachrichtigungsfenster zu öffnen und weitere Informationen abzurufen. Beispielsweise können Sie in diesem Fenster eine neue Nachricht öffnen oder einen Termin im Kalender anzeigen. Außerdem können Sie einige Anwendungen öffnen, die im Hintergrund ausgeführt werden, wie den Musikplayer.

**So öffnen Sie das Benachrichtigungsfenster:**



- Ziehen Sie die Statusleiste nach unten.

## So schließen Sie das Benachrichtigungsfenster:

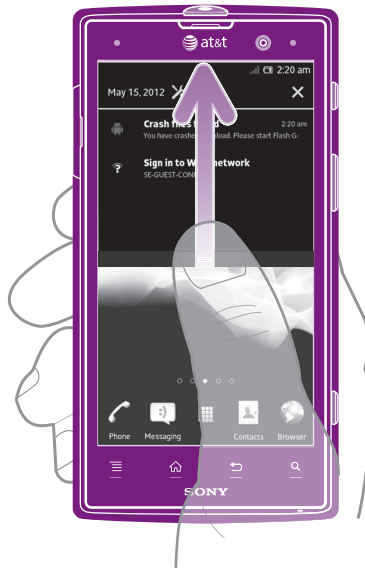

- Ziehen Sie die unten im Benachrichtigungsfenster angezeigte Registerkarte nach oben.

### So öffnen Sie ein laufende Anwendung vom Benachrichtigungsfenster aus:

- Tippen Sie auf das Symbol der laufenden Anwendung, um es zu öffnen.

### So öffnen Sie vom Benachrichtigungsfenster aus das Menü mit den Telefoneinstellungen:

- Tippen Sie auf

### So löschen Sie Benachrichtigungen aus dem Benachrichtigungsfenster:

- Fahren Sie mit Ihrem Finger über eine Nachricht, und streichen Sie nach links oder rechts.

### So löschen Sie alle Benachrichtigungen vom Benachrichtigungsfenster aus:

- Tippen Sie auf

## Menü mit den Telefoneinstellungen

Über das Menü „Einstellungen“ können Sie die Telefoneinstellungen anzeigen und ändern.

### So greifen Sie auf die Telefoneinstellungen zu:

- 1 Tippen Sie auf der Startseite auf .
  - 2 Tippen Sie auf **Einstellungen**.
- Sie können auf dem Startbildschirm auch die Statusleiste nach unten ziehen und auf tippen, um auf die Telefoneinstellungen zuzugreifen.

## Eingeben von Text

Sie können aus mehreren Tastaturen und Eingabemethoden für aus Buchstaben, Zahlen und anderen Zeichen bestehendem Text auswählen.

### Bildschirmtastatur

Tippen Sie auf die Tasten der QWERTZ-Bildschirmtastatur, um bequem Text einzugeben. Manche Anwendungen öffnen die Bildschirmtastatur automatisch. Sie können diese Tastatur auch öffnen, indem Sie auf ein Textfeld tippen.

## Bildschirmtastatur verwenden

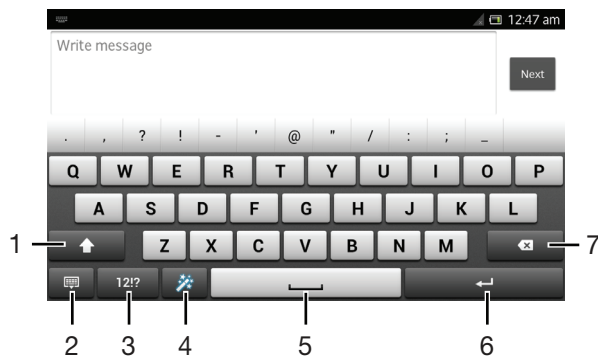

- 1 Zwischen Groß- und Kleinschreibung wechseln und Großbuchstabenarretierung einschalten. In manchen Sprachen kann über diese Taste auf zusätzliche Zeichen der Sprache zugegriffen werden.
- 2 Bildschirmtastaturansicht schließen. Beachten Sie, dass dieses Symbol nicht im Hochformat angezeigt wird.
- 3 Zahlen und Symbole anzeigen,
- 4 Personalisieren Sie Ihre Tastatur. Diese Taste wird nach der Personalisierung der Tastatur ausgeblendet.
- 5 Leerzeichen eingeben.
- 6 Eingeben einer Zeilenumschaltung oder Bestätigen der Texteingabe.
- 7 Löschen eines Zeichens vor dem Cursor.

! Alle Abbildungen dienen ausschließlich der Illustration und zeigen nicht immer exakte Darstellungen Ihres Telefons.

### So zeigen Sie die Bildschirmtastatur an, um Text einzugeben:

- Tippen Sie auf ein Texteingabefeld.

### So blenden Sie die Bildschirmtastatur aus:

- Wenn die Bildschirmtastatur geöffnet ist, drücken Sie ↶.

### So personalisieren Sie die Bildschirmtastatur

- 1 Öffnen Sie die Bildschirmtastatur und tippen Sie anschließend auf 🗑️.
  - 2 Befolgen Sie die Anweisungen, um Ihre Bildschirmtastatur zu personalisieren. Aktivieren Sie zum Beispiel das Kontrollkästchen **Smiley**taste.
- 💡 Wenn Sie das Kontrollkästchen **Smiley**taste beim Personalisieren der Bildschirmtastatur nicht aktivieren, wird das Smiley-Symbol nicht angezeigt.

### So verwenden Sie die Bildschirmtastatur im Querformat:

- Drehen Sie das Telefon für die Texteingabe seitwärts.
- 💡 Damit Ihre Tastatur diese Funktion unterstützt, muss die verwendete Anwendung den Querformatmodus unterstützen, und die Einstellungen für die Bildschirmausrichtung müssen auf Automatik gestellt sein.



### So geben Sie Text mit der Bildschirmtastatur ein:

- Auf der Tastatur angezeigte Zeichen geben Sie ein, indem Sie auf das gewünschte Zeichen tippen.
- Sie können Varianten eingeben, indem Sie lang auf ein Standardzeichen auf der Tastatur tippen, bis eine Liste der verfügbaren Optionen angezeigt wird. Wählen Sie dann das gewünschte Zeichen. Um beispielsweise den Buchstaben „é“ einzugeben, berühren und halten Sie so lange „e“, bis andere Optionen angezeigt werden. Ziehen Sie und wählen Sie dann den Buchstaben „é“. Belassen Sie den Finger währenddessen auf der Tastatur.



### So schalten Sie zwischen Großbuchstaben und Kleinbuchstaben um:

- Vor der Eingabe eines Buchstabens tippen Sie auf , um zur Großschreibung zu wechseln, bzw. auf , um zur Kleinschreibung zu wechseln.

### So schalten Sie die Großbuchstabenarretierung ein:

- Tippen Sie vor der Eingabe eines Wortes so lange auf  oder , bis  angezeigt wird.

### So geben Sie Zahlen oder Symbole ein:

- Tippen Sie beim Eingeben von Text auf . Eine Tastatur mit Zahlen und Symbolen wird angezeigt. Tippen Sie auf , um weitere Optionen anzuzeigen.

### So geben Sie gängige Interpunktionszeichen ein:

- 1 Wenn Sie ein Wort eingegeben haben, tippen Sie auf die Leertaste.
  - 2 Wählen Sie in der Vorschlagsleiste ein Interpunktionszeichen aus. Die ausgewählte Markierung wird vor dem Leerzeichen eingefügt.
-  Tippen Sie, nachdem Sie ein Wort eingegeben haben, zweimal auf die Leertaste, wenn Sie schnell ein Satzende eingeben möchten.

### So löschen Sie Zeichen:

- Tippen Sie, um den Cursor hinter dem zu löschenden Zeichen zu platzieren. Tippen Sie dann auf .

### So geben Sie einen Zeilenvorschub ein:

- Tippen Sie bei der Texteingabe auf , um einen Zeilenvorschub einzugeben.

### So wählen Sie einen Text aus:

- 1 Wenn Sie Text eingeben, berühren und halten Sie das Textfeld, oder doppelklicken Sie in das Textfeld.
- 2 Das Wort, das Sie berühren, wird auf beiden Seiten durch Registerkarten markiert. Ziehen Sie die Registerkarten nach links oder nach rechts, um weiteren Text zu wählen.

### So bearbeiten Sie Text im Querformat:

- 1 Wenn Sie Text eingeben, berühren und halten Sie so lange das Textfeld, bis **Bearbeiten...** angezeigt wird.
  - 2 Wählen Sie den Text, den Sie bearbeiten möchten, tippen Sie anschließend auf **Bearbeiten...**, und wählen Sie eine Option.
-  Um Text aus der Zwischenablage einzufügen, halten Sie das Textfeld so lange, bis **Einfügen** angezeigt wird, und tippen Sie dann auf **Einfügen**.

### So bearbeiten Sie Text im Hochformat:

- 1 Wenn Sie Text eingeben, berühren und halten Sie so lange das Textfeld, bis die Anwendungsleiste angezeigt wird.
  - 2 Wählen Sie den zu bearbeitenden Text aus, und nehmen Sie die gewünschten Änderungen über die Anwendungsleiste vor.
-  Um Text aus der Zwischenablage einzufügen, halten Sie das Textfeld so lange, bis **Einfügen** angezeigt wird, und tippen Sie dann auf **Einfügen**.

## Anwendungsleiste

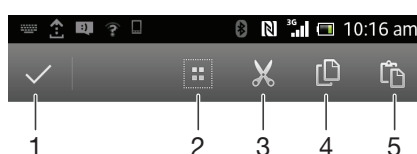



- 1 Anwendungsleiste schließen
- 2 Gesamten Text wählen
- 3 Text ausschneiden
- 4 Text kopieren
- 5 Text einfügen

!  wird nur angezeigt, wenn Sie Text in der Zwischenablage gespeichert haben.

## Verwenden der Streichen zum Schreiben-Funktion zum Schreiben von Wörtern

Sie können Texte eingeben, indem Sie mit Ihrem Finger auf der Bildschirmtastatur von Buchstabe zu Buchstabe fahren. Heben Sie Ihren Finger zwischen den Wörtern einfach an, damit das Telefon die Wörter erkennen kann.



! **Streichen zum Schreiben** ist nur bei Verwenden der Bildschirmtastatur verfügbar.

### So geben Sie Text per Streichen zum Schreiben-Funktion ein:

- 1 Wenn Sie über die Bildschirmtastatur Text eingeben, fahren Sie mit Ihrem Finger von Buchstabe zu Buchstabe, um das gewünschte Wort zu schreiben. Heben Sie Ihren Finger in die Höhe, wenn Sie mit der Eingabe eines Worts fertig sind.
- 2 Das Telefon schlägt basierend auf den von Ihnen eingegebenen Buchstaben ein Wort vor. Wählen Sie gegebenenfalls das richtige Wort aus der Vorschlagsleiste aus. Blättern Sie in der Wortvorschlagsleiste nach rechts oder links, damit Ihnen weitere Optionen angezeigt werden. Wenn Sie das gewünschte Wort nicht finden können, tippen Sie einmal auf , um das gesamte Wort zu löschen. Versuchen Sie dann erneut, das Wort mithilfe der Gesteneingabefunktion einzugeben, oder tippen Sie auf die einzelnen Buchstaben des Wortes.
- 3 Wenn die **Leerzeich. vor Streichen**-Einstellung aktiviert ist, geben Sie das nächste gewünschte Wort ein. Tippen Sie andernfalls auf die Leertaste und geben Sie dann das nächste gewünschte Wort ein.

💡 Zur Eingabe von Wortzusammensetzungen müssen Sie bei aktivierter **Leerzeich. vor Streichen**-Einstellung eventuell zunächst den ersten Teil des Worts durch Wischen mit dem Finger eingeben und den Rest des Worts, indem Sie jeden Buchstaben einzeln eintippen.

### So ändern Sie Streichen zum Schreiben-Einstellungen:

- 1 Wenn Sie Text über die Bildschirmtastatur eingeben, tippen Sie auf .
- 2 Tippen Sie auf  und anschließend auf **Tastatureinstellungen**.
- 3 Tippen Sie auf **Einstellungen für Texteingabe**.
- 4 Aktivieren oder deaktivieren Sie das Kontrollkästchen **Streichen zum Schreiben**.
- 5 Zum automatischen Hinzufügen eines Leerzeichens zwischen Gesten, sodass Sie nicht jedes Mal auf die Leertaste tippen müssen, markieren Sie das Kontrollkästchen **Leerzeich. vor Streichen**.

## Phonepad

Das Phonepad ähnelt einem standardmäßigen Telefontastenfeld mit 12 Tasten. Es bietet Worterkennung und Eingabeoptionen über Multi-Tap. Sie können die Texteingabemethode „Phonepad“ über die Tastatureinstellungen aktivieren. Das Phonepad ist nur im Hochformat verfügbar.

## Tastentfeld verwenden



- 1 Texteingabeoption wählen
- 2 Zwischen Groß- und Kleinschreibung wechseln und Großbuchstabenarretierung einschalten
- 3 Nummern anzeigen
- 4 Symbole und Smileys anzeigen
- 5 Leerzeichen eingeben
- 6 Zeilenvorschub eingeben oder Texteingabe bestätigen
- 7 Das vor dem Cursor angezeigte Zeichen löschen

! Alle Abbildungen dienen ausschließlich der Illustration und zeigen nicht immer exakte Darstellungen Ihres Telefons.

### So öffnen Sie das Tastentfeld zum ersten Mal:

- 1 Tippen Sie auf ein Texteingabefeld, tippen Sie anschließend auf **123**.
- 2 Tippen Sie auf **X** und anschließend auf **Tastatureinstellungen**.
- 3 Tippen Sie auf **Tastaturdarstellung** > **Tastaturlayout**.
- 4 Wählen Sie das Tastentfeld.

💡 Das Tastentfeld kann ausschließlich im Hochformat verwendet werden.

### So geben Sie Text mit dem Phonepad ein:

- Wenn **☞** im Phonepad angezeigt wird, tippen Sie auf jede Zeichentaste nur einmal, selbst wenn der gewünschte Buchstabe nicht dem ersten Buchstaben auf der Taste entspricht. Tippen Sie auf das angezeigte Wort, oder tippen Sie auf **▶**, um weitere Wortvorschläge anzuzeigen und ein Wort aus der Liste auszuwählen.
- Wenn **☞** im Phonepad angezeigt wird, tippen Sie auf die Bildschirmtaste für das Zeichen, das Sie eingeben möchten. Drücken Sie diese Taste mehrmals, bis das gewünschte Zeichen ausgewählt ist. Wiederholen Sie diesen Schritt für jedes weitere Zeichen, das Sie eingeben möchten.

### So geben Sie Zahlen mit dem Phonepad ein:

- Wenn das Phonepad geöffnet ist, tippen Sie auf **123**. Ein Phonepad mit Zahlen wird angezeigt.



### So fügen Sie Symbole und Smileys mit dem Phonepad ein:

- 1 Wenn das Phonepad geöffnet ist, tippen Sie auf **& ☺**. Ein Raster mit Symbolen und Smileys wird angezeigt.
- 2 Blättern Sie nach oben oder unten, um weitere Optionen anzuzeigen. Tippen Sie zum Auswählen auf ein Symbol oder einen Smiley.





## Einstellungen für Tastatur und Phonepad

Sie können die Einstellungen für die Bildschirmtastatur und das Phonepad wählen, wie etwa die Eingabesprache und die automatische Korrektur.

### So greifen Sie auf die Einstellungen für die Bildschirmtastatur und das Tastenfeld zu:

- 1 Wenn Sie Text über die Bildschirmtastatur oder das Tastenfeld eingeben, tippen Sie auf  oder .
- 2 Tippen Sie auf  und anschließend auf **Tastatureinstellungen**.



### So fügen Sie eine Schreibsprache für die Texteingabe hinzu

- 1 Wenn Sie Text über die Bildschirmtastatur oder das Tastenfeld eingeben, tippen Sie auf  oder .
  - 2 Tippen Sie auf  und anschließend auf **Tastatureinstellungen**.
  - 3 Tippen Sie auf **Sprachen > Eingabesprachen** und aktivieren Sie die entsprechenden Kontrollkästchen. Tippen Sie zum Bestätigen auf **OK**.
-  Um zwischen verschiedenen Sprachen zu wechseln, tippen Sie auf die Taste „Eingabesprache“, etwa .

## Einstellungen für die Texteingabe

Bei der Texteingabe über die Bildschirmtastatur oder das Phonepad können Sie auf ein Menü mit Texteingabeeinstellungen zugreifen, über das Sie die Textvorschlagsoptionen einstellen können. Beispielsweise können Sie im Telefon Folgendes festlegen: die Darstellung von Wortalternativen, die Korrektur von Wörtern bei der Eingabe oder die Aktivierung der Texteingabeanwendung zum Speichern der von Ihnen neu eingegebenen Wörter.

### So ändern Sie die Texteingabeeinstellungen:



- 1 Wenn Sie Text über die Bildschirmtastatur oder das Tastenfeld eingeben, tippen Sie auf  oder .
- 2 Tippen Sie auf **Tastatureinstellungen > Einstellungen für Texteingabe** und wählen Sie die entsprechenden Einstellungen.

## Eingeben von Text über die Spracheingabe



Wenn Sie Text eingeben möchten, können Sie dies auch über die Spracheingabefunktion tun, anstatt die Wörter manuell einzugeben. Sprechen Sie einfach die Wörter aus, die Sie eingeben möchten. Die Spracheingabe ist eine experimentelle Technologie von Google™, die für mehrere Sprachen und Regionen verfügbar ist.

-  Sie müssen über eine Datenverbindung in einem mobilen oder Wi-Fi®-Netz verfügen, um diesen Dienst nutzen zu können. Es fallen möglicherweise zusätzliche Kosten an.

### So aktivieren Sie die Spracheingabe:

- 1 Wenn Sie Text über die Bildschirmtastatur oder das Tastenfeld eingeben, tippen Sie auf  oder .
- 2 Tippen Sie auf  und anschließend auf **Tastatureinstellungen**.
- 3 Aktivieren Sie das Kontrollkästchen **Taste für Google Voice Typing**.
- 4 Drücken Sie auf , um Ihre Einstellungen zu speichern. Ein Mikrofonsymbol  wird auf Ihrer Bildschirmtastatur oder dem Tastenfeld angezeigt.

### So geben Sie Text mithilfe der Spracheingabe ein:

- 1 Wenn Sie Text eingeben, stellen Sie sicher, dass die Spracheingabe aktiviert und die Datenverbindung intakt ist.
- 2 Wenn  auf der Bildschirmtastatur oder dem Tastenfeld angezeigt wird, tippen Sie darauf. Wenn die Taste „Eingabesprache“, etwa , angezeigt wird, berühren und halten Sie diese.
- 3 Wenn  angezeigt wird, sprechen Sie den Text hinein oder wählen Sie eine Diktiersprache aus. Tippen Sie auf **Fertig**, wenn Sie fertig sind.
- 4 Der vorgeschlagene Text wird angezeigt. Tippen Sie auf den vorgeschlagenen Text, damit eine Liste mit Suchergebnissen angezeigt wird, und wählen Sie dann die gewünschten Wörter aus.

## Anpassen des Telefons

Passen Sie das Telefon an Ihre Anforderungen an, indem Sie beispielsweise persönliche Einstellungen für Rufton, Telefonsprache und Datenschutz festlegen.

### Einstellen der Lautstärke

Sie können die Klingeltonlautstärke für Anrufe und Benachrichtigungen und die Lautstärke für die Musik- und Videowiedergabe einstellen.

#### So passen Sie die Ruftonlautstärke mit der Lautstärketaste an:

- Drücken Sie die Lautstärketaste aufwärts oder abwärts.

#### So passen Sie die Lautstärke der abgespielten Medien mit der Lautstärketaste an:

- Wenn Sie Musik hören oder ein Video anzeigen, drücken Sie die Lautstärketaste oben oder unten.

#### So schalten Sie das Telefon stumm:

- 1 Tippen Sie auf der Startseite auf .
  - 2 Tippen Sie auf **Einstellung.** > **Töne.**
  - 3 Wählen Sie **Lautlosmodus** und anschließend **Ton aus.**
-  Sie können auch auf  im Menü **Telefonoptionen** tippen, um das Telefon stummzuschalten. Um auf das **Telefonoptionen** Menü zuzugreifen, halten Sie die Einschalttaste  gedrückt.

#### So stellen Sie den Vibrationsmodus des Telefons ein:

- 1 Tippen Sie auf der Startseite auf .
  - 2 Tippen Sie auf **Einstellung.** > **Töne.**
  - 3 Wählen Sie **Lautlosmodus** und anschließend **Vibration.**
-  Sie können auch auf  im Menü **Telefonoptionen** tippen, um den Vibrationsmodus des Telefons einzustellen. Um auf das **Telefonoptionen** Menü zuzugreifen, halten Sie die Einschalttaste  gedrückt.

#### So legen Sie den Vibrations- und Klingelmodus des Telefons fest

- 1 Tippen Sie auf der Startseite auf .
- 2 Tippen Sie auf **Einstellung.** > **Töne.**
- 3 Wählen Sie **Lautlosmodus** und anschließend **Off.**
- 4 Aktivieren Sie das Kontrollkästchen **Vibrieren und klingeln.**

#### So verbessern Sie die Lautstärke des Lautsprechers:

- 1 Tippen Sie auf der Startseite auf .
- 2 Tippen Sie auf **Einstellung.** > **Töne.**
- 3 Markieren Sie das Kontrollkästchen **xLOUD™.**

## Zeit und Datum

Sie können die Zeit und das Datum im Telefon ändern.

### So stellen Sie das Datum manuell ein:

- 1 Tippen Sie auf der Startseite auf .
- 2 Tippen Sie auf **Einstellung.** > **Datum & Uhrzeit.**
- 3 Deaktivieren Sie das Kontrollkästchen **Autom. Datum/Uhrzeit**, falls es aktiviert ist.
- 4 Tippen Sie auf **Datum festlegen.**
- 5 Blättern Sie nach oben und unten, um das Datum einzustellen.
- 6 Tippen Sie auf **Speichern.**

### So stellen Sie die Uhrzeit manuell ein:

- 1 Tippen Sie auf der Startseite auf .
- 2 Tippen Sie auf **Einstellung.** > **Datum & Uhrzeit.**
- 3 Deaktivieren Sie das Kontrollkästchen **Autom. Datum/Uhrzeit**, falls es aktiviert ist.
- 4 Tippen Sie auf **Uhrzeit festlegen.**
- 5 Blättern Sie nach oben oder unten, um die Stunden und Minuten einzustellen.
- 6 Blättern Sie ggf. nach oben, um zu **am** oder **pm** zu wechseln.
- 7 Tippen Sie auf **Speichern.**

### So stellen Sie die Zeitzone ein:

- 1 Tippen Sie auf der Startseite auf .
- 2 Tippen Sie auf **Einstellung.** > **Datum & Uhrzeit.**
- 3 Deaktivieren Sie das Kontrollkästchen **Automatische Zeitzone**, falls es aktiviert ist.
- 4 Tippen Sie auf **Zeitzone auswählen.**
- 5 Wählen Sie eine Option.

### So stellen Sie das Datumsformat ein:

- 1 Tippen Sie auf der Startseite auf .
- 2 Tippen Sie auf **Einstellung.** > **Datum & Uhrzeit** > **Datumsformat.**
- 3 Wählen Sie eine Option.

## Ruftoneinstellungen

### So stellen Sie einen Rufton für das Telefon ein:

- 1 Tippen Sie auf der Startseite auf .
- 2 Tippen Sie auf **Einstellung.** > **Töne** > **Klingelton.**
- 3 Wählen Sie einen Rufton.
- 4 Tippen Sie auf **Fertig.**

### So aktivieren Sie MFV-Töne:

- 1 Tippen Sie auf der Startseite auf .
- 2 Tippen Sie auf **Einstellung.** > **Töne.**
- 3 Aktivieren Sie die Kontrollkästchen **Wähltastentöne** und **Töne bei Berührung.**

### So wählen Sie einen Benachrichtigungston:

- 1 Tippen Sie auf der Startseite auf .
- 2 Tippen Sie auf **Einstellung.** > **Töne** > **Standardbenachrichtigung.**
- 3 Wählen Sie einen Benachrichtigungston.
- 4 Tippen Sie auf **Fertig.**

## Bildschirmeinstellungen

### So passen Sie die Bildschirmhelligkeit an:

- 1 Tippen Sie auf der Startseite auf .
- 2 Tippen Sie auf **Einstellung.** > **Display** > **Helligkeit.**
- 3 Ziehen Sie den Schieber, um die Helligkeit einzustellen.
- 4 Tippen Sie auf **OK.**

-  Die Helligkeitsstufe wirkt sich auf die Akkuleistung aus. Tipps zur Verbesserung der Akkuleistung finden Sie im Abschnitt *Optimieren der Akkuleistung* auf der Seite 16.

### So stellen Sie die Bildschirmvibration ein:

- 1 Tippen Sie auf der Startseite auf .
- 2 Tippen Sie auf **Einstellung.** > **Töne.**
- 3 Aktivieren Sie das Kontrollkästchen **Bei Berührung vibrieren.** Der Bildschirm vibriert nun, wenn Sie auf Bildschirmtasten und bestimmte Anwendungen tippen.

### So stellen Sie die Wartezeit ein, bis sich der Bildschirm ausschaltet:

- 1 Tippen Sie auf der Startseite auf .
  - 2 Tippen Sie auf **Einstellung.** > **Display** > **Ruhezustand.**
  - 3 Wählen Sie eine Option.
-  Drücken Sie kurz die Einschalttaste , um den Bildschirm schnell auszuschalten.

### So halten Sie beim Laden des Telefons den Bildschirm geöffnet:



- 1 Tippen Sie auf der Startseite auf .
- 2 Tippen Sie auf **Einstellung.** > **Entwickleroptionen.**
- 3 Markieren Sie das Kontrollkästchen **Aktiv lassen.**

## Telefonsprache

Sie können eine Sprache auswählen, die im Telefon verwendet werden soll.

### So ändern Sie die Telefonsprache:

- 1 Tippen Sie auf der Startseite auf .
- 2 Tippen Sie auf **Einstellung.** > **Sprache & Eingabe** > **Sprache.**
- 3 Wählen Sie eine Option.
- 4 Tippen Sie auf **Fertig.**

-  Wenn Sie die falsche Sprache gewählt haben und Sie daher die Menübezeichnungen nicht lesen können, tippen Sie auf . Wählen Sie dann den Text neben , und wählen Sie den ersten Eintrag im folgenden Menü. Sie können die gewünschte Sprache wählen.



## Flugmodus

Die Sende-/Empfangskomponenten Ihres Telefons für Mobilfunknetz und Radio bleiben im Flugmodus ausgeschaltet, um Störungen empfindlicher Geräte zu vermeiden. Es ist allerdings nach wie vor möglich, Spiele auszuführen, Musik zu hören, Videos anzuschauen und anderen Inhalt aufzurufen, sofern sich diese Daten auf der Speicherkarte oder dem internen Speicher befinden. Bei aktivierten Alarmen können Sie sich ebenfalls durch Alarmer benachrichtigen lassen.

-  Die Aktivierung des Flugmodus reduziert den Stromverbrauch.

### So schalten Sie den Flugmodus ein:

- 1 Tippen Sie auf der Startseite auf .
- 2 Tippen Sie auf **Einstellung.** > **Mehr...**
- 3 Aktivieren Sie das Kontrollkästchen **Flugmodus.**

-  Sie können auch **Flugmodus** aus dem Menü **Telefonoptionen** wählen. Um auf das Menü **Telefonoptionen** zuzugreifen, halten Sie die Einschalttaste  gedrückt.

## Speicher

Sie können Daten auf einer Speicherkarte, im internen Speicher des Telefons und im Telefonspeicher speichern. Musik, Videoclips und Fotos werden auf der Speicherkarte oder im internen Speicher gespeichert, während Anwendungen, Kontakte und Nachrichten im Telefonspeicher gespeichert werden.

-  Sie können einige Anwendungen aus dem Telefonspeicher in den internen Speicher verschieben.

### So verschieben Sie eine Anwendung in den internen Speicher des Telefons:

- 1 Tippen Sie auf der Startseite auf .
- 2 Tippen Sie auf **Einstellung.** > **Apps.**
- 3 Wählen Sie die Anwendung, die in den internen Speicher verschoben werden soll.
- 4 Tippen Sie auf **In internen Speicher verschieben.**

 Manche Anwendungen können nicht vom Telefonspeicher in den internen Speicher verschoben werden.

### Speicherkarte

 Die Speicherkarte müssen Sie ggf. separat erwerben.

Das Telefon unterstützt microSD™-Speicherkarten, die für Mediendaten verwendet werden. Diese Karte kann auch als übertragbare Speicherkarte mit anderen kompatiblen Geräten genutzt werden.

### Speicherkarte sicher entfernen

Wenn Ihr Telefon ausgeschaltet ist, können Sie jederzeit die Speicherkarte sicher aus dem Telefon entfernen. Wenn Sie die Speicherkarte entfernen möchten, während Ihr Telefon eingeschaltet ist, müssen Sie die Speicherkarte zuerst abmelden, bevor Sie sie tatsächlich aus Ihrem Telefon entfernen. Dadurch kann eine Beschädigung der Speicherkarte sowie der Verlust der auf der Karte gespeicherten Daten verhindert werden.

### So melden Sie die Speicherkarte ab:

- 1 Tippen Sie auf der Startseite auf .
- 2 Tippen Sie auf **Einstellungen** > **Speicher** > **SD-Karte entnehmen.**

### Formatieren der Speicherkarte

Sie können die Speicherkarte des Telefons formatieren, um z. B. Speicher freizugeben. Dabei werden sämtliche Daten auf der Karte gelöscht.

 Alle Daten auf der Speicherkarte werden beim Formatieren gelöscht. Sichern Sie alle gewünschten Daten, bevor Sie die Karte formatieren. Zum Sichern Ihrer Daten können Sie diese auf Ihren Computer kopieren. Weitere Informationen finden Sie im Kapitel *Verbinden des Telefons mit einem Computer* auf Seite 129.

### So formatieren Sie die Speicherkarte:

- 1 Tippen Sie auf dem Startseite auf .
- 2 Tippen Sie auf **Einstellung.** > **Speicher** > **SD-Karte löschen.**

### Verwenden des Headsets mit dem Telefon

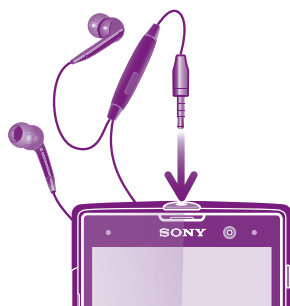

 Um optimale Leistung zu erzielen, verwenden Sie das im Lieferumfang des Telefons enthaltene Zubehör oder anderes passendes Zubehör.

### So verwenden Sie ein Headset:

- 1 Verbinden Sie das Headset mit Ihrem Telefon.
  - 2 Um einen Anruf anzunehmen, drücken Sie die Rufannahmetaste.
  - 3 Um den Anruf zu beenden, drücken Sie die Rufannahmetaste.
- ! Sie können ein Headset separat erwerben, falls es nicht mit dem Telefon geliefert wird.
- 💡 Beim Abspielen von Musik wird die Wiedergabe unterbrochen, wenn Sie einen Anruf annehmen. Die Wiedergabe wird nach Beendigung des Anrufs fortgesetzt.

## Einstellungen für Internet und Nachrichtenfunktionen



Für den Versand von SMS und MMS sowie für den Zugriff auf das Internet benötigen Sie eine GPRS/UMTS-Mobilfunkdatenverbindung und die richtigen Einstellungen. Es gibt verschiedene Möglichkeiten, diese Einstellungen im Telefon vorzunehmen:

- Für die meisten Mobilfunknetzbetreiber sind die Einstellungen für Nachrichtenfunktionen und Internet im Telefon vorinstalliert. Sie können also sofort auf das Internet zugreifen und Nachrichten senden.
- In manchen Fällen erhalten Sie beim ersten Einschalten des Telefons die Gelegenheit, die Einstellungen für Internet und Nachrichtenfunktionen herunterzuladen. Sie können diese Einstellungen auch später über das Menü **Einstellung** herunterladen.
- Sie können Internet- und Netzeinstellungen im Telefon jederzeit manuell hinzufügen oder ändern. Detaillierte Informationen zu den erforderlichen Einstellungen für Internet und Nachrichtenfunktionen erhalten Sie vom Netzbetreiber.

### So laden Sie Einstellungen für Internet und Nachrichtenfunktionen herunter:

- 1 Tippen Sie auf der Startseite auf .
- 2 Tippen Sie auf **Einstellung**. > **Xperia™** > **Inteneteinstellungen**.

### So setzen Sie die Standardinternetereinstellungen zurück:

- 1 Tippen Sie auf der Startseite auf .
- 2 Tippen Sie auf **Einstellung**. > **Mehr...** > **Mobilfunknetze**.
- 3 Tippen Sie auf **Zugangspunkte** und drücken Sie dann .
- 4 Tippen Sie auf **Zurück auf Standardeinst..**

## Zugriffspunktnamen



Ein Zugriffspunktname wird zur Herstellung von Datenverbindungen zwischen Ihrem Telefon und dem Internet verwendet. Der Zugriffspunktname legt fest, welcher IP-Adresstyp verwendet werden soll, welche Sicherheitsmethoden angewandt werden und welche festen Verbindungen zu verwenden sind. Die Überprüfung des Zugriffspunktnamen ist hilfreich, wenn Sie über keinen Zugriff auf das Internet bzw. über keine Datenverbindung verfügen oder wenn Sie MMS empfangen.

### So zeigen Sie den aktuellen Zugriffspunktnamen an:

- 1 Tippen Sie auf der Startseite auf .
  - 2 Tippen Sie auf **Einstellung**. > **Mehr...** > **Mobilfunknetze**.
  - 3 Tippen Sie auf **Zugangspunkte**.
- ! Gibt es mehrere verfügbare Verbindungen, ist die aktive Netzwerkverbindung durch eine markierte Schaltfläche gekennzeichnet.



### So konfigurieren Sie die Einstellungen für den Zugriffspunktnamen manuell:

- 1 Tippen Sie auf der Startseite auf .
  - 2 Tippen Sie auf **Einstellung.** > **Mehr...** > **Mobilfunknetze.**
  - 3 Tippen Sie auf **Zugangspunkte** und drücken Sie dann .
  - 4 Tippen Sie auf **Neuer APN.**
  - 5 Tippen Sie auf **Name**, und geben Sie den Namen ein, den das neue Netzwerkprofil erhalten soll.
  - 6 Tippen Sie auf **APN**, und geben Sie den Namen des Zugriffspunkts ein.
  - 7 Geben Sie alle sonstigen für Ihren Netzbetreiber erforderlichen Informationen ein.
  - 8 Drücken Sie , und tippen Sie auf **Speichern.**
- ! Genaue Informationen zu den erforderlichen Netzwerkeinstellungen erhalten Sie vom Netzbetreiber.

### Nutzungsinfo

Aus Qualitätsgründen sammelt Sony anonyme Fehlerberichte und statistische Daten über die Nutzung des Telefons. Keine der gesammelten Informationen umfasst persönliche Daten.

### So erlauben Sie das Senden von Nutzungsdaten

- 1 Tippen Sie auf der Startseite auf .
- 2 Tippen Sie auf **Einstellung.** > **Xperia™** > **Nutzungsinfos.**
- 3 Aktivieren Sie das Kontrollkästchen **Nutzungsinfos senden**, sofern es noch nicht markiert ist.
- 4 Tippen Sie auf **Zustimmen**, um das Senden von Nutzungsdaten zu erlauben.

### Steuern der Datennutzung

Sie können die Menge der in einem bestimmten Zeitraum an und von Ihrem Telefon übertragenen Daten verfolgen und steuern. Beispielsweise können Sie für das Telefon Warnungen und Grenzen hinsichtlich der Datennutzung einstellen, um zusätzliche Gebühren zu vermeiden. Sie können auch die Menge der von einzelnen Anwendungen genutzten Daten beschränken.

- ! Die Anpassung von Datennutzungseinstellungen kann zwar zu einer größeren Kontrolle über die Datennutzung führen, garantiert jedoch nicht, dass zusätzliche Gebühren vollständig verhindert werden.

### So greifen Sie auf die Datennutzungseinstellungen zu:

- 1 Tippen Sie auf der Startseite auf .
- 2 Tippen Sie auf **Einstellung.** > **Datennutzung.**

### So schalten Sie die Datenübertragung ein oder aus:

- 1 Tippen Sie auf der Startseite auf .
- 2 Tippen Sie auf **Einstellung.** > **Datennutzung.**
- 3 Tippen Sie zum Ausschalten der Datenübertragung auf den Ein/Aus-Schalter neben **Mobile Daten** bzw.

- 💡 Sie können die Datenübertragung auch ein- oder schalten, indem Sie das Kontrollkästchen **Daten aktiviert** unter **Einstellung.** > **Mehr...** > **Mobilfunknetze** markieren.

### So stellen Sie eine Warnung in Bezug auf die Datennutzung ein:

- 1 Vergewissern Sie sich, dass die Datenübertragung eingeschaltet wurde.
- 2 Tippen Sie auf der Startseite auf .
- 3 Tippen Sie auf **Einstellung.** > **Datennutzung.**
- 4 Um eine Warnstufe einzustellen, ziehen Sie die Leitungen auf die gewünschten Werte. Sie erhalten eine Warnbenachrichtigung, wenn sich die Menge der übertragenen Daten dem von Ihnen eingestellten Niveau nähert.

### So stellen Sie eine Datennutzungsgrenze ein:

- 1 Vergewissern Sie sich, dass die Datenübertragung eingeschaltet wurde.
  - 2 Tippen Sie auf der Startseite auf .
  - 3 Tippen Sie auf **Einstellung.** > **Datennutzung.**
  - 4 Markieren Sie das Kontrollkästchen **Limit für mobile Daten festlegen**, sofern es noch nicht markiert ist. Tippen Sie dann auf **OK.**
  - 5 Um eine Datennutzungsgrenze einzustellen, ziehen Sie die Leitungen auf die gewünschten Werte.
- ! Sobald die Datennutzung das eingestellte Niveau erreicht, wird die Datenübertragung auf Ihrem Telefon automatisch ausgeschaltet.

### So steuern Sie die Datennutzung einzelner Anwendungen:

- 1 Tippen Sie auf der Startseite auf .
  - 2 Tippen Sie auf **Einstellung.** > **Datennutzung.**
  - 3 Tippen Sie auf die gewünschte Anwendung.
  - 4 Führen Sie die notwendigen Anpassungen vor, um die Datennutzungsgrenze zu ändern, beschränken Sie Hintergrunddaten oder beschränken Sie alle Datenübertragungen für die Anwendung.
  - 5 Um auf feinere Einstellungen für die Anwendung zuzugreifen, tippen Sie auf **App-Einstellungen anzeigen** und nehmen Sie die gewünschten Änderungen vor.
- ! Auf bestimmte Einstellungen einer Anwendung kann nicht immer zugegriffen werden.
- 💡 Die Leistung einzelner Anwendungen wird u. U. durch die Änderung entsprechender Datennutzungseinstellungen beeinflusst.

## Mobilfunknetzeinstellungen

Ihr Telefon wechselt automatisch zwischen Mobilfunknetzen, je nachdem, welche Mobilfunknetze in einem bestimmten Bereich verfügbar sind. Sie können Ihr Telefon auch manuell so einstellen, dass es auf einen bestimmten Mobilfunknetztyp zugreift, wie zum Beispiel WCDMA oder GSM.

### So wählen Sie einen Netzwerktyp:

- 1 Tippen Sie auf der Startseite auf .
- 2 Tippen Sie auf **Einstellung.** > **Mehr...** > **Mobilfunknetze.**
- 3 Tippen Sie auf **Netzwerkmodus.**
- 4 Wählen Sie einen Netzwerktyp.

### So wählen Sie manuell ein anderes Netz:

- 1 Tippen Sie auf der Startseite auf .
  - 2 Tippen Sie auf **Einstellung.** > **Mehr...** > **Mobilfunknetze** > **Netzbetreiber.**
  - 3 Wenn ein Popup-Fenster angezeigt wird, tippen Sie auf **Suchmodus** > **Manuell.**
  - 4 Wählen Sie ein Netz.
- ! Bei manueller Wahl eines Netzes sucht Ihr Telefon nicht nach anderen Netzen, auch wenn Sie sich außer Reichweite des manuell gewählten Netzes begeben.

### So aktivieren Sie die automatische Netzwahl:

- 1 Tippen Sie auf der Startseite auf .
- 2 Tippen Sie auf **Einstellung.** > **Mehr...** > **Mobilfunknetze** > **Netzbetreiber.**
- 3 Wenn ein Popup-Fenster angezeigt wird, tippen Sie auf **Suchmodus.**
- 4 Tippen Sie auf **Automatisch.**

## Ausschalten von Datenübertragungen

Sie können alle Datenverbindungen des Telefons über 2G/3G-Netze deaktivieren, um das unerwünschte Herunterladen von Daten sowie Synchronisierungen zu verhindern.

Detaillierte Informationen zu den Tarifen für Datenübertragungen im Rahmen Ihres Teilnehmerzugangs erhalten Sie vom Netzbetreiber.

- 💡 Nach Ausschalten der Datenübertragung können Sie nach wie vor Wi-Fi®- und Bluetooth™-Verbindungen nutzen. Sie können auch MMS senden und empfangen.

#### So deaktivieren Sie alle Datenübertragungen:

- 1 Tippen Sie auf der Startseite auf .
- 2 Tippen Sie auf **Einstellung.** > **Mehr...** > **Mobilfunknetze.**
- 3 Heben Sie die Markierung für das Kontrollkästchen **Daten aktiviert** auf.

#### Daten-Roaming

Abhängig von Ihrem Netzbetreiber können mobile 2G/3G-Datenverbindungen eventuell außerhalb Ihres Heimatnetzes hergestellt werden (Roaming). Für die Datenübertragung fallen eventuell zusätzliche Kosten an. Weitere Informationen sind vom Netzbetreiber erhältlich.

- ! Einige Anwendungen verwenden möglicherweise ohne weitere Benachrichtigung die Internetverbindung in Ihrem Heimatnetz, zum Beispiel beim Senden von Such- und Synchronisierungsanforderungen. Für das Daten-Roaming können zusätzliche Gebühren anfallen. Setzen Sie sich mit dem Dienstanbieter in Verbindung.

#### So aktivieren Sie Daten-Roaming:

- 1 Tippen Sie auf der Startseite auf .
  - 2 Tippen Sie auf **Einstellung.** > **Mehr...** > **Mobilfunknetze.**
  - 3 Markieren Sie das Kontrollkästchen **Daten-Roaming.**
- ! Es ist nicht möglich, Daten-Roaming bei deaktivierten Datenverbindungen zu aktivieren.

# Anrufen

## Notrufe

Das Telefon unterstützt internationale Notrufnummern (z. B. 112 und 911). Diese Nummern können also normalerweise in allen Ländern für Notrufe genutzt werden, auch wenn keine SIM-Karte eingelegt ist. Voraussetzung ist nur, dass sich ein Netz in Reichweite befindet.

### So tätigen Sie einen Notruf:

- 1 Tippen Sie auf der Startseite auf .
- 2 Tippen Sie auf **Telefon**.
- 3 Geben Sie die Notrufnummer ein, und tippen Sie auf **Anruf**. Tippen Sie auf , um eine Ziffer zu löschen.

- 💡 Wenn keine SIM-Karte eingelegt ist oder ausgehende Anrufe gesperrt wurden, können Sie Notrufe tätigen.

### So tätigen Sie einen Notruf bei gesperrter SIM-Karte:

- 1 Tippen Sie auf **Notruf**.
- 2 Geben Sie die Notrufnummer ein, und tippen Sie auf **Anruf**. Tippen Sie auf , um eine Ziffer zu löschen.

## Anrufverwaltung

Sie können einen Anruf tätigen, indem Sie eine Rufnummer manuell wählen, auf eine in der Kontaktliste Ihres Telefons gespeicherte Nummer tippen oder indem Sie auf die Rufnummer in Ihrer Anrufprotokoll-Ansicht tippen. Sie können auch die intelligente Wählfunktion verwenden, um schnell nach Rufnummern aus Ihrer Kontaktliste und Anrufprotokollen zu suchen.

### So tätigen Sie einen Anruf durch die Wahl einer Rufnummer:

- 1 Tippen Sie auf der Startseite auf .
- 2 Tippen Sie auf **Telefon**.
- 3 Geben Sie die Nummer des Empfängers ein, und tippen Sie auf **Anruf**. Tippen Sie auf , um eine Ziffer zu löschen.

### So tätigen Sie einen Anruf mithilfe der intelligenten Wählfunktion:

- 1 Tippen Sie auf der Startseite auf .
- 2 Tippen Sie auf **Telefon**.
- 3 Geben Sie über die Wähltastatur die Buchstaben oder Zahlen ein, die dem anzurufenden Kontakt entsprechen. Bei der Eingabe der einzelnen Buchstaben oder Zahlen wird eine Liste möglicher Treffer angezeigt.
- 4 Tippen Sie auf den anzurufenden Kontakt.

### So beenden Sie einen Anruf:

- Tippen Sie auf .

### So tätigen Sie einen Auslandsanruf:

- 1 Tippen Sie auf der Startseite auf .
- 2 Tippen Sie auf **Telefon**.
- 3 Berühren und halten Sie 0, bis ein Pluszeichen (+) angezeigt wird.
- 4 Geben Sie die Landeskennzahl, Ortsnetz-kennzahl (ohne führende Null) und Rufnummer ein, und tippen Sie auf **Anruf**.

### So nehmen Sie einen Anruf an:



- Ziehen Sie den  über den Bildschirm nach rechts.
- ! Wenn Sie normale Kopfhörer ohne Mikrofon verwenden, müssen Sie die Kopfhörer vom Headset-Anschluss abziehen, um einen eingehenden Anruf zu beantworten.

### So weisen Sie einen Anruf ab:

- Ziehen Sie  in den linken Bildschirmbereich.

### So weisen Sie einen zweiten Anruf ab:

- Drücken Sie während eines Anrufs **Besetzt**, wenn Sie wiederholt Signaltöne hören.

### So ändern Sie die Lautstärke des Lautsprechers während eines Anrufs:

- Drücken Sie die Lautstärketaste oben oder unten.

### So schalten Sie den Lautsprecher während eines Anrufs ein:

- Tippen Sie auf .

### So schalten Sie das Mikrofon während eines Anrufs stumm:

- Tippen Sie auf .

### So aktivieren Sie den Bildschirm während eines Anrufs:

- Drücken Sie .



### So geben Sie Nummern während eines Anrufs ein:

- 1 Tippen Sie während eines Anrufs auf . Ein Tastenfeld wird angezeigt.
- 2 Geben Sie die Nummern ein.

### So schalten Sie den Klingelton für einen ankommenden Anruf stumm:

- Drücken Sie die Lautstärketaste, wenn ein Anruf eingeht.

## Kürzliche Anrufe

Im Anrufprotokoll können Sie kürzlich unbeantwortete , empfangene  und gewählte  Anrufe anzeigen.

### So zeigen Sie Ihre unbeantworteten Anrufe an:

- 1 Bei unbeantworteten Anrufen wird  in der Statusleiste angezeigt. Ziehen Sie die Statusleiste nach unten.
- 2 Tippen Sie auf **Entgangener Anruf**.

### So rufen Sie eine Nummer aus Ihrem Anrufprotokoll an:

- 1 Tippen Sie auf der Startseite auf .
- 2 Tippen Sie auf **Telefon**. Das Anrufprotokoll wird im oberen Bildschirmbereich geöffnet.
- 3 Wenn Sie eine Nummer direkt anrufen möchten, tippen Sie auf die Nummer. Wenn Sie eine Nummer vor dem Anrufen bearbeiten möchten, berühren und halten Sie die gewünschte Nummer. Tippen Sie anschließend auf **Nummer vor Anruf bearbeiten**.

- ! Sie können eine Nummer auch anrufen, indem Sie auf  > **Rückruf** tippen.

### So fügen Sie Ihren Kontakten eine Nummer aus dem Anrufprotokoll hinzu:

- 1 Tippen Sie auf der Startseite auf .
- 2 Tippen Sie auf **Telefon**. Das Anrufprotokoll wird im oberen Bildschirmbereich geöffnet.
- 3 Berühren und halten Sie die Nummer. Tippen Sie dann auf **Zu Kontakten hinzufügen**.
- 4 Tippen Sie auf den gewünschten Kontakt oder auf **Neuen Kontakt erstellen**.
- 5 Bearbeiten Sie die Kontaktdaten, und tippen Sie auf **Fertig**.

## Mailbox

Wenn Ihr Teilnehmerzugang einen Mailbox-Dienst umfasst, können Anrufer eine Sprachnachricht hinterlassen, während Sie nicht in der Lage sind, Anrufe anzunehmen. Die Mailbox-Nummer ist normalerweise auf der SIM-Karte gespeichert. Ist dies nicht der Fall, erhalten Sie sie bei Ihrem Dienstanbieter. Sie können die Nummer dann manuell eingeben.

### So geben Sie die Mailbox-Nummer ein:

- 1 Tippen Sie auf der Startseite auf .
- 2 Tippen Sie auf **Einstellung**. > **Anrufeinstellungen** > **Mailbox-Einstellungen** > **Mailboxnummer**.
- 3 Geben Sie die Mailbox-Nummer ein.
- 4 Tippen Sie auf **OK**.

### So rufen Sie den Mailboxdienst an:

- 1 Tippen Sie auf der Startseite auf .
- 2 Tippen Sie auf **Telefon**.
- 3 Berühren und halten Sie die **1**.

## Mehrere Anrufe

Falls Sie die Anklopf-Funktion aktiviert haben, können Sie mehrere Anrufe gleichzeitig führen. Bei aktivierter Funktion werden Sie mit einem Signalton auf einen weiteren eingehenden Anruf hingewiesen.

### So aktivieren und deaktivieren Sie die Anklopf-Funktion:

- 1 Tippen Sie auf der Startseite auf .
- 2 Tippen Sie auf **Einstellungen** > **Anrufeinstellungen** > **Zusätzliche Einstellungen**.
- 3 Um die Anklopf-Funktion zu aktivieren oder zu deaktivieren, tippen Sie auf **Anklopfen**.



### So nehmen Sie einen weiteren Anruf an und beenden den aktiven Anruf:

- Tippen Sie während eines Anrufs auf **Anruf beenden und antworten**, wenn Sie wiederholt Signaltöne hören.

### So nehmen Sie einen weiteren Anruf an und setzen den aktuellen Anruf auf Halteposition:

- Sobald Sie während eines Anrufs wiederholt Signaltöne hören, tippen Sie auf **Annehmen**.

### So tätigen Sie einen zweiten Anruf:

- 1 Tippen Sie während eines Anrufs auf .
- 2 Geben Sie die Nummer des Empfängers ein, und tippen Sie auf .
- 3 Wenn der Empfänger antwortet, wird der erste Anruf auf Halteposition gesetzt.

-  Dieselbe Vorgehensweise gilt für folgende Anrufe.

### So wechseln Sie zwischen mehreren Anrufen:

- Tippen Sie auf die gewünschte Nummer oder den gewünschten Kontakt, um zu einem anderen Anruf zu wechseln und den aktuellen Anruf auf Halteposition zu setzen.





### So beenden Sie den aktuellen Anruf und kehren zum nächsten Anruf auf Halteposition zurück:

- Tippen Sie auf .

## Telefonkonferenzen

Eine Telefonkonferenz bzw. ein Gruppenanruf ermöglicht ein Telefongespräch mit zwei oder mehreren Personen.

### So führen Sie eine Telefonkonferenz:

- 1 Tippen Sie während eines Anrufs auf .
  - 2 Wählen Sie die Nummer des zweiten Teilnehmers, und tippen Sie auf .
  - 3 Wenn der zweite Empfänger antwortet, wird der erste Anruf auf Halteposition gesetzt.
  - 4 Tippen Sie auf .
-  Wiederholen Sie die Schritte 1 bis 4, um weitere Teilnehmer hinzuzufügen.

### So führen Sie ein privates Gespräch mit einem Teilnehmer einer Telefonkonferenz:

- 1 Tippen Sie während einer aktiven Telefonkonferenz auf die Taste, die der Anzahl der Teilnehmer entspricht. Wenn beispielsweise drei Teilnehmer an dem Gespräch beteiligt sind, tippen Sie auf **3 Teilnehmer**.
- 2 Tippen Sie auf den Namen des Teilnehmers, mit dem Sie privat sprechen möchten.
- 3 Wenn Sie das private Gespräch beenden und zur Telefonkonferenz zurückkehren möchten, tippen Sie auf .

### So entfernen Sie einen Teilnehmer aus einer Telefonkonferenz:

- 1 Tippen Sie während einer aktiven Telefonkonferenz auf die Taste, die der Anzahl der Teilnehmer entspricht. Tippen Sie beispielsweise auf **3 Teilnehmer**, wenn es drei Teilnehmer gibt.
- 2 Tippen Sie neben dem Teilnehmer, den Sie entfernen möchten, auf .

### So beenden Sie eine Telefonkonferenz:

- Tippen Sie während des Anrufs auf .

## Anrufeinstellungen

### Anrufe sperren

Sie können alle ein- und ausgehenden Anrufe oder einzelne Kategorien sperren. Wenn Sie die Anrufsperrung zum ersten Mal verwenden, müssen Sie Ihren PUK (Personal Unblocking Key) eingeben und ein neues Kennwort auswählen, um die Funktion zu aktivieren.

### So sperren Sie ein- oder ausgehende Anrufe

- 1 Tippen Sie auf der Startseite auf .
- 2 Tippen Sie auf **Einstellung.** > **Anrufeinstellungen** > **Anrufsperrung**.
- 3 Wählen Sie eine Option.
- 4 Geben Sie das Kennwort ein, und tippen Sie auf **Aktivier..**

## Abweisen eines Anrufs mit einer Nachricht

Sie können einen Anruf mit einer vordefinierten Nachricht abweisen. Wenn die Sie einen Anruf mit einer dieser Nachrichten abweisen, wird die Nachricht automatisch an den Anrufer gesendet und auf Ihrem Telefon gespeichert.

Sechs Nachrichten sind im Telefon vordefiniert. Sie können aus diesen vordefinierten Nachrichten wählen, die sich bei Bedarf auch bearbeiten lassen.

### So weisen Sie einen Anruf mit einer vordefinierten Nachricht ab:

- Ziehen Sie **Mit Nachricht abweisen** nach oben und wählen Sie dann eine Nachricht.

### So weisen Sie einen zweiten Anruf mit einer vordefinierten Nachricht ab:

- Wenn Sie während eines Anrufs wiederholt Signaltöne hören, ziehen Sie **Mit Nachricht abweisen** nach oben und wählen Sie eine Nachricht.

### So bearbeiten Sie die zum Abweisen eines Anrufs verwendete Nachricht:

- 1 Tippen Sie auf der Startseite auf .
- 2 Tippen Sie auf **Einstellung.** > **Anrufeinstellungen** > **Anruf mit Nachricht abweisen.**
- 3 Tippen Sie auf die zu bearbeitende Nachricht und führen Sie dann die erforderlichen Änderungen durch.
- 4 Tippen Sie auf **OK**, wenn Sie fertig sind.

## Weiterleiten von Anrufen

Sie können Anrufe beispielsweise an eine andere Telefonnummer oder an einen Anrufbeantwortungsdienst weiterleiten.

### So leiten Sie Anrufe weiter:

- 1 Tippen Sie auf der Startseite auf .
- 2 Tippen Sie auf **Einstellung.** > **Anrufeinstellungen** > **Anrufweiterleitung.**
- 3 Wählen Sie eine Option.
- 4 Geben Sie die Nummer ein, an die Anrufe weitergeleitet werden sollen, und tippen Sie auf **Aktivier.**

### So schalten Sie die Rufweiterleitung aus:

- 1 Tippen Sie auf der Startseite auf .
- 2 Tippen Sie auf **Einstellung.** > **Anrufeinstellungen** > **Anrufweiterleitung.**
- 3 Wählen Sie eine Option aus, und tippen Sie auf **Deakt.**

## Anzeigen oder Verbergen der Telefonnummer

Sie können auswählen, ob Ihre Telefonnummer auf Geräten Ihres Gesprächspartners angezeigt oder verborgen werden soll.

### So zeigen Sie Ihre Rufnummer an oder blenden sie aus:

- 1 Tippen Sie auf der Startseite auf .
- 2 Tippen Sie auf **Einstellung.** > **Anrufeinstellungen** > **Zusätzliche Einstellungen** > **Anrufer-ID.**

## Nummern für die feste Rufnummernwahl

Wenn Sie einen PIN2-Code von Ihrem Dienstanbieter erhalten haben, können Sie ausgehende Anrufe über eine Liste von Nummern für die feste Rufnummernwahl (FDN, Fixed Dialing Numbers) beschränken.



**So aktivieren oder deaktivieren Sie die feste Rufnummernwahl:**

- 1 Tippen Sie auf der Startseite auf .
- 2 Tippen Sie auf **Einstellung.** > **Anrufeinstellungen** > **Anrufbegrenzung.**
- 3 Tippen Sie auf **FDN aktivieren** oder **FDN deaktivieren.**
- 4 Geben Sie Ihre PIN2 ein, und tippen Sie auf **OK.**

**So greifen Sie auf die Liste akzeptierter Gesprächspartner zu:**

- 1 Tippen Sie auf der Startseite auf .
- 2 Tippen Sie auf **Einstellung.** > **Anrufeinstellungen** > **Anrufbegrenzung** > **Anrufbegrenzung.**

# Kontakte

Verwenden Sie die Kontaktdatenanwendung, um alle Rufnummern, E-Mail-Adressen und andere Kontaktdaten zentral an einem Ort zu speichern und zu verwalten. Tippen Sie einfach auf einen Kontakt, um alle Kommunikationen zu diesem Kontakt in einer einfachen Übersicht anzuzeigen.

Sie können dem Telefon neue Kontaktdaten hinzufügen und diese mit den Kontaktdaten Ihres Google™-Kontos, Microsoft® Exchange ActiveSync®-Kontos oder anderen Konten mit unterstützter Synchronisierung synchronisieren. Die Kontaktdatenanwendung erstellt automatisch neue Einträge und hilft Ihnen beim Abgleichen von Daten wie E-Mail-Adressen mit bestehenden Einträgen. Sie können diesen Vorgang auch manuell durchführen. Weitere Informationen finden Sie auf der Website [www.sonymobile.com/support](http://www.sonymobile.com/support).

## Übertragung von Kontakten auf Ihr neues Telefon



Es gibt mehrere Möglichkeiten, Kontakte auf Ihr neues Telefon zu übertragen. Wählen Sie eine Übertragungsmethode, die am besten zu Ihrer Situation passt.

### Übertragung von Kontaktdaten mithilfe eines PCs

Sie können mithilfe eines PCs Kontaktdaten von Telefonen unterschiedlicher Marken übertragen, darunter iPhone, Samsung, HTC und Nokia.

Sie benötigen:

- Einen internetfähigen Windows®-PC
  - Ein USB-Kabel für Ihr altes Telefon
  - Ein USB-Kabel für Ihr neues Android™-Telefon
  - Ihr altes Telefon
  - Ihr neues Android™-Telefon
- ! Wenn Sie nicht über alle oben genannten Dinge verfügen, gehen Sie auf [www.sonymobile.com/support/contacts](http://www.sonymobile.com/support/contacts) und erfahren Sie, welche anderen Möglichkeiten zum Übertragen Ihrer Kontaktdaten Sie haben.

### PC Companion zum Übertragen von Kontakten verwenden

Wenn Sie Kontakte auf und von einem PC übertragen, verwenden Sie die PC Companion-Anwendung. Die Anwendung ist kostenlos, und die Installationsdateien sind bereits auf Ihrem Telefon gespeichert. PC Companion bietet eine Reihe von weiteren Funktionen wie Informationen zum Aktualisieren der Telefonsoftware.

### So installieren Sie PC Companion:

- 1 **Neues Telefon:** Schalten Sie Ihr neues Android™-Telefon ein und verbinden Sie es mithilfe eines USB-Kabels mit einem PC.
- 2 **Neues Telefon:** Tippen Sie auf **Installier.**, um PC Companion auf dem PC zu installieren.
- 3 **Computer:** Wenn ein Popup-Fenster erscheint, wählen Sie *Run Startme.exe* aus. Klicken Sie im daraufhin angezeigten neuen Popup-Fenster auf *Installier*, um die Installation zu starten. Befolgen Sie dann die Anweisungen, um die Installation abzuschließen.

### So übertragen Sie mithilfe von PC Companion Kontakte auf Ihr neues Telefon

- 1 Achten Sie darauf, dass PC Companion auf Ihrem PC installiert ist.
- 2 Öffnen Sie das PC Companion-Programm auf dem PC, klicken Sie auf *Contacts Setup* und befolgen Sie die Anweisungen, um Ihre Kontakte zu übertragen.





## Übertragung von Kontaktdaten mithilfe eines Apple® Mac®-Computers

Um nähere Informationen darüber zu erhalten, wie Sie mit einem Mac-Computer von Apple die Kontaktdaten von Ihrem alten Telefon übertragen, gehen Sie zu [www.sonymobile.com/support/contacts](http://www.sonymobile.com/support/contacts).

## Übertragung von Kontaktdaten mithilfe von Synchronisationskonten



Ihr Telefon arbeitet mit beliebigen Online-Synchronisationskonten wie Google Sync™, Microsoft® Exchange ActiveSync® oder Facebook™. Wenn Sie die Kontaktdaten auf Ihrem alten Telefon oder auf Ihrem Computer synchronisiert haben, können Sie Ihre Kontaktdaten über dieses Konto auf Ihr neues Telefon übertragen. Weitere Informationen zur Synchronisierung finden Sie im Abschnitt *Synchronisieren von Daten auf Ihrem Telefon* auf Seite 77.

### So synchronisieren Sie Ihre Telefonkontakte mit einem Synchronisierungskonto:

- 1 Tippen Sie auf der Startseite auf  und dann auf .
- 2 Drücken Sie , und tippen Sie auf **Einstellungen > Konten und Synchr..**
- 3 Um ein Synchronisierungskonto einzurichten, tippen Sie auf **Konto hinzufügen** und folgen Sie den Bildschirmanweisungen. Wenn Sie bereits ein Synchronisierungskonto eingerichtet haben und Sie eine Synchronisierung mit diesem Konto durchführen möchten, tippen Sie auf das Konto, drücken Sie  und tippen dann auf **Jetzt synchronisieren**.



## Importieren von Kontakten von einer SIM-Karte

### So importieren Sie Kontakte von einer SIM-Karte:

- 1 Tippen Sie auf der Startseite auf  und tippen Sie dann auf .
- 2 Drücken Sie , und tippen Sie anschließend auf **Kontakte import. > SIM-Karte**.
- 3 Wenn Sie ein Synchronisierungskonto eingerichtet haben, können Sie die Kontakte der SIM-Karte unter diesem Konto hinzufügen. Als Alternative können Sie auch nur diese Kontakte im Telefon verwenden. Gehen Sie wie gewünscht vor.
- 4 Um einen einzelnen Kontakt zu importieren, tippen Sie auf den Kontakt. Um alle Kontakte zu importieren, tippen Sie auf **Alle importieren**.

## Importieren von Kontakten von einer Speicherkarte

### So importieren Sie Kontakte von einer Speicherkarte:

- 1 Tippen Sie auf der Startseite auf  und dann auf .
- 2 Drücken Sie , und tippen Sie anschließend auf **Kontakte import.** > **Speicherkarte.**
- 3 Wenn Sie ein Synchronisierungskonto eingerichtet haben, können Sie die importierten Speicherkartenkontakte unter diesem Konto hinzufügen. Als Alternative können Sie auch nur die importierten Kontakte im Telefon verwenden. Gehen Sie wie gewünscht vor.
- 4 Wenn mehr als eine vCard-Datei auf der Speicherkarte vorhanden ist, wird eine Liste der Gruppen von Kontakten auf dem Telefon mit dem zugehörigen Erstellungsdatum angezeigt. Wählen Sie die zu importierende Gruppe aus.

## Empfangen von Kontaktdaten von anderen Geräten

### So empfangen Sie mit Bluetooth™ gesendete Kontaktdaten:

- 1 Vergewissern Sie sich, dass Sie die Bluetooth™-Funktion und -Sichtbarkeit Ihres Telefons aktiviert haben. Sie sind andernfalls nicht in der Lage, Daten von anderen Geräten zu empfangen.
- 2 Wenn Sie aufgefordert werden, dem Empfang der Datei zuzustimmen, tippen Sie auf **Akzeptieren.**
- 3 Ziehen Sie das Benachrichtigungsfenster nach unten, und tippen Sie auf die empfangene Datei, um die Kontaktdaten zu importieren.

### So empfangen Sie Kontakte über einen Messaging-Dienst:

- 1 Öffnen Sie bei Erhalt einer neuen SMS, MMS oder E-Mail die Nachricht.
- 2 Die empfangenen Kontaktdaten werden als vCard-Anhang angezeigt. Tippen Sie auf die vCard-Datei bzw. berühren und halten Sie sie, um ein Menü zum Speichern der Kontaktdaten zu öffnen.

## Bildschirm „Kontakte“ im Überblick



- 1 Verknüpfungsregisterkarten
- 2 Kontakt berühren, um Details anzuzeigen
- 3 Alphabetische Liste für die Suche nach Kontakten
- 4 Auf Miniaturbild eines Kontakts tippen, um auf das Schnellkontaktmenü zuzugreifen
- 5 Tippen, um Kontakte zu suchen
- 6 Hier zum Erstellen eines Kontakts tippen

## Verwalten von Kontakten

Erstellen, bearbeiten und synchronisieren Sie Ihre Kontaktdaten in wenigen einfachen Schritten. Sie können in unterschiedlichen Konten gespeicherte Kontaktdaten auswählen und festlegen, wie diese in Ihrem Telefon angezeigt werden.



Wenn Sie Ihre Kontakte mit mehr als einem Konto synchronisieren, ist zur Vermeidung doppelter Einträge ein Zusammenführen der Kontakte im Telefon möglich.

- ! Manche Synchronisierungsdienste, z. B. soziale Netzwerkdienste, lassen die Bearbeitung von Kontaktdetails nicht zu.



#### So zeigen Sie Ihre Kontakte an:

- Tippen Sie auf der Startseite auf  und dann auf . Ihre Kontakte sind hier aufgeführt.



#### So wählen Sie, welche Kontakte in der Kontakteanwendung angezeigt werden:

- 1 Tippen Sie auf der Startseite auf  und dann auf .
- 2 Drücken Sie , und tippen Sie anschließend auf **Filtern**.
- 3 Markieren Sie die gewünschten Optionen in der angezeigten Liste bzw. heben Sie die Markierung auf. Wenn Sie Ihre Kontakte mit einem Synchronisierungskonto synchronisiert haben, wird dieses Konto in der Liste angezeigt. Sie können auf das Konto tippen, um die Liste der Optionen zu erweitern. Tippen Sie auf **OK**, wenn Sie fertig sind.



#### So fügen Sie einen Kontakt hinzu:

- 1 Tippen Sie auf der Startseite auf  und dann auf .
  - 2 Tippen Sie auf .
  - 3 Wenn Sie Ihre Kontakte mit mehr als einem Konto synchronisiert haben, wählen Sie das diesem Kontakt hinzuzufügende Konto oder tippen Sie auf **Telefonkontakt**, wenn Sie diesen Kontakt nur in Ihrem Telefon verwenden möchten.
  - 4 Geben Sie die gewünschten Daten des Kontakts ein oder wählen Sie sie aus.
  - 5 Tippen Sie auf **Fertig**, wenn Sie fertig sind.
- 💡 Wenn Sie ein Pluszeichen und die Landesvorwahl vor der Telefonnummer eines Kontakts hinzufügen, können Sie die Nummer auch aus anderen Ländern anrufen.



#### So bearbeiten Sie einen Kontakt:

- 1 Tippen Sie auf der Startseite auf  und dann auf .
- 2 Berühren und halten Sie den zu bearbeitenden Kontakt und tippen Sie dann auf **Kontakt bearbeiten**.
- 3 Bearbeiten Sie die gewünschten Daten. Tippen Sie auf **Fertig**, wenn Sie fertig sind.

#### So verknüpfen Sie ein Bild mit einem Kontakt:

- 1 Tippen Sie auf der Startseite auf  und dann auf .
  - 2 Berühren und halten Sie den zu bearbeitenden Kontakt und tippen Sie dann auf **Kontakt bearbeiten**.
  - 3 Tippen Sie auf , und wählen Sie die gewünschte Methode zum Hinzufügen des Kontaktbilds.
  - 4 Wenn Sie das Bild hinzugefügt haben, tippen Sie auf **Fertig**.
- 💡 Sie können einem Kontakt auch direkt aus der **Album**-Anwendung ein Bild hinzufügen.

#### So zeigen Sie Ihre gesamte Kommunikation mit einem Kontakt an:

- 1 Tippen Sie auf der Startseite auf  und dann auf .
- 2 Tippen Sie auf den anzuzeigenden Kontakt.
- 3 Um die Kommunikation mit dem Kontakt über andere Medien anzuzeigen, tippen Sie auf oder streichen Sie durch die Filtersymbole unten auf dem Bildschirm.

### So löschen Sie Kontakte:

- 1 Tippen Sie auf der Startseite auf und dann auf .
- 2 Drücken Sie , und tippen Sie anschließend auf **Kontakte löschen**.
- 3 Markieren Sie die Kontakte, die gelöscht werden sollen, oder tippen Sie auf **Alle markieren**, falls alle Kontakte gelöscht werden sollen.
- 4 Tippen Sie auf **Löschen** > **OK**.

### So bearbeiten Sie Ihre eigenen Kontaktdaten:

- 1 Tippen Sie auf der Startseite auf und dann auf .
- 2 Berühren und halten Sie **Benutzer** oben in der Kontaktliste, und tippen Sie dann auf **Kontakt bearbeiten**.
- 3 Geben Sie die neuen Daten ein, oder nehmen Sie die gewünschten Änderungen vor.
- 4 Tippen Sie auf **Fertig**, wenn Sie fertig sind.

## Vermeiden doppelter Einträge in der Kontakteanwendung

Wenn Sie Kontakte mit einem neuen Konto synchronisieren oder Kontaktdaten anderweitig importieren, besteht die Möglichkeit doppelter Einträge in der Kontakteanwendung. In einem solchen Fall können Sie die doppelten Einträge zu einem Eintrag zusammenführen. Sollten Sie Einträge versehentlich zusammenführen, können Sie sie später wieder trennen.

### So verknüpfen Sie Kontakte:

- 1 Tippen Sie auf der Startseite auf und dann auf .
- 2 Berühren und halten Sie den Kontakt, der mit einem anderen Kontakt verknüpft werden soll. Tippen Sie dann auf **Kontakt verknüpfen**.
- 3 Tippen Sie in der angezeigten Liste auf den Kontakt, dessen Daten mit dem ersten Kontakt zusammengeführt werden sollen, und tippen Sie zur Bestätigung auf **OK**. Die Daten des ersten Kontakts werden mit dem zweiten Kontakt zusammengeführt, und der erste Kontakt wird nicht länger in der Kontaktliste angezeigt.

### So trennen Sie verknüpfte Kontakte:

- 1 Tippen Sie auf der Startseite auf und dann auf .
- 2 Berühren und halten Sie den verknüpften Kontakt, und tippen Sie dann auf **Kontakt bearbeiten**.
- 3 Tippen Sie auf **Kontaktverkn. aufh..**
- 4 Tippen Sie auf **OK**.

## Favoriten

Sie können Kontakte als Favoriten markieren, um über die Anwendung Kontakte schnell auf diese Kontakte zugreifen zu können.

### So markieren Sie einen Kontakt als Favoriten oder heben die Markierung auf:

- 1 Tippen Sie auf der Startseite auf und dann auf .
- 2 Tippen Sie auf den Kontakt, den Sie als Favoriten hinzufügen oder aus den Favoriten entfernen möchten.
- 3 Tippen Sie auf .

### So zeigen Sie Ihre Favoriten unter den Kontakten an:

- 1 Tippen Sie auf der Startseite auf und dann auf .
- 2 Tippen Sie auf .

## Gruppen



Sie können Gruppen Kontakte zuweisen, um auf diese in der Kontakteanwendung schneller zugreifen zu können.

### So weisen Sie einer Gruppe einen Kontakt zu:

- 1 Berühren und halten Sie in der Kontaktanwendung den Kontakt, den Sie einer Gruppe zuweisen möchten.
- 2 Tippen Sie auf **Kontakt bearbeiten** und anschließend auf die Leiste direkt unter **Zu Gruppe zuordnen**.
- 3 Aktivieren Sie die Kontrollkästchen für die Gruppen, zu denen der Kontakt hinzugefügt werden soll. Tippen Sie anschließend auf **Fertig**.
- 4 Tippen Sie auf **Fertig**.

## Kommunizieren mit Kontakten

### So suchen Sie nach einem Kontakt:

- 1 Tippen Sie auf der Startseite auf  und dann auf .
- 2 Tippen Sie auf  und geben Sie die ersten Buchstaben des Namens des Kontakts im Feld **Suchen** ein. Es werden alle Kontakte angezeigt, die mit diesen Buchstaben beginnen.



## Das Schnellkontaktmenü

Tippen Sie auf die Miniatur eines Kontakts, um die Optionen für eine schnelle Verbindung zu diesem Kontakt anzuzeigen. Zu diesen Optionen gehören Kontakt anrufen, SMS oder MMS senden, und Chat mit der Google Talk™-Anwendung beginnen.



- ! Damit eine Anwendung als Option im Schnellkontaktmenü angezeigt wird, müssen Sie ggf. die Anwendung in Ihrem Telefon einrichten und bei der Anwendung angemeldet sein. Beispielsweise müssen Sie die Gmail™-Anwendung starten und Ihre Anmeldedaten eingeben, bevor Sie Gmail™ im Schnellkontaktmenü verwenden können.

## Übertragen von Kontakten



### So senden Sie Ihre Visitenkarte:

- 1 Tippen Sie auf der Startseite auf  und dann auf .
- 2 Tippen Sie auf **Benutzer**.
- 3 Drücken Sie , und tippen Sie anschließend auf **Kontakt senden** > **OK**.
- 4 Wählen Sie eine verfügbare Übertragungsmethode, und befolgen Sie die Anweisungen auf dem Bildschirm.

### So senden Sie einen Kontakt:

- 1 Tippen Sie auf der Startseite auf  und dann auf .
- 2 Tippen Sie auf den Kontakt, dessen Daten gesendet werden sollen.
- 3 Drücken Sie , und tippen Sie anschließend auf **Kontakt senden** > **OK**.
- 4 Wählen Sie eine verfügbare Übertragungsmethode, und befolgen Sie die Anweisungen auf dem Bildschirm.



### So senden Sie mehrere Kontakte gleichzeitig:

- 1 Tippen Sie auf der Startseite auf  und dann auf .
- 2 Drücken Sie , und tippen Sie anschließend auf **Kontakte senden**.
- 3 Markieren Sie die zu sendenden Kontakte, oder wählen Sie alle Kontakte aus, um diese zu senden.
- 4 Tippen Sie auf **Senden**, und bestätigen Sie mit **OK**.
- 5 Wählen Sie eine verfügbare Übertragungsmethode, und befolgen Sie die Anweisungen auf dem Bildschirm.

## Sicherung von Kontakten

Sie können Ihre Kontakte mit einer Speicherkarte, einer SIM-Karte oder einem Online-Synchronisierungstool wie Microsoft® Exchange ActiveSync® sichern.

### So exportieren Sie alle Kontaktdaten auf die Speicherkarte:

- 1 Tippen Sie auf der Startseite auf  und dann auf .
- 2 Drücken Sie , und tippen Sie anschließend auf **Kontakte sichern** > **Speicherkarte**.
- 3 Tippen Sie auf **OK**.

### So exportieren Sie Kontakte auf die SIM-Karte:

- 1 Tippen Sie auf der Startseite auf  und dann auf .
  - 2 Drücken Sie , und tippen Sie auf **Kontakte sichern** > **SIM-Karte**.
  - 3 Markieren Sie die Kontakte, die exportiert werden sollen, oder tippen Sie auf **Alle markieren**, falls alle Kontakte exportiert werden sollen.
  - 4 Tippen Sie auf **Sichern**.
  - 5 Wählen Sie **Kontakte hinzufügen**, wenn Sie die Kontakte vorhandenen Kontakten auf der SIM-Karte hinzufügen möchten. Wählen Sie **Alle Kontakte ersetzen**, wenn Sie die vorhandenen Kontakte auf der SIM-Karte ersetzen möchten.
- ! Wenn Sie Kontakte auf die SIM-Karte exportieren, werden eventuell nicht alle Informationen exportiert. Der Grund besteht in der beschränkten Speicherkapazität von SIM-Karten.



# Nachrichtenfunktionen

## Verwenden von SMS und MMS

Über den SMS (Short Message Service) können Sie mit Ihrem Telefon Textnachrichten senden und empfangen. Wenn Ihr Teilnehmerzugang MMS (Multimedia Messaging Service) umfasst, können Sie auch Nachrichten mit Mediendateien wie Bildern und Videos senden und empfangen. Die Anzahl der in einer einzigen Textnachricht zulässigen Zeichen variiert je nach Betreiber und der von Ihnen verwendeten Sprache. Wenn Sie die zulässige Zeichenanzahl überschritten haben, werden Ihre einzelnen Nachrichten miteinander verbunden und als eine Nachricht versendet. Beim Versenden von SMS fallen Gebühren an. Wenn Sie Nachrichten anzeigen, werden diese in Konversationsform dargestellt, d. h., alle Nachrichten von und an eine bestimmte Person werden zusammen gruppiert.

- ! Um eine MMS zu senden, müssen im Telefon die richtigen MMS-Einstellungen eingerichtet sein. Weitere Informationen finden Sie im Abschnitt *Einstellungen für Internet und Nachrichtenfunktionen* auf Seite 36.

### So erstellen und senden Sie eine Nachricht:

- 1 Tippen Sie auf der Startseite auf und dann auf .
- 2 Tippen Sie auf .
- 3 Zum Hinzufügen eines Empfängers, tippen Sie auf , suchen Sie das Kontrollkästchen neben dem Empfängernamen und markieren Sie es. Zum Hinzufügen von mehr als einem Empfänger markieren Sie die Kontrollkästchen zu den gewünschten Empfängern.
- 4 Tippen Sie auf **Fertig**, wenn Sie mit dem Hinzufügen von Empfängern fertig sind.
- 5 Tippen Sie auf **Nachricht schreiben**, und geben Sie Ihren Nachrichtentext ein.
- 6 Wenn Sie eine Mediendatei hinzufügen möchten, tippen Sie auf und wählen Sie eine Option.
- 7 Tippen Sie auf **Send.**, um die Nachricht zu senden.

- 💡 Wenn Sie eine Nachricht vor dem Senden verlassen, wird sie als Entwurf gespeichert. Das Gespräch wird mit dem Wort **Entwurf** gekennzeichnet.

### So zeigen Sie eine empfangene Nachricht an:





- 1 Tippen Sie auf der Startseite auf und dann auf .
- 2 Tippen Sie auf die gewünschte Konversation.
- 3 Wenn die Nachricht noch nicht heruntergeladen wurde, tippen Sie auf die Nachricht und halten Sie sie. Tippen Sie anschließend auf **Nachricht herunterladen**.

- 💡 Wenn Sie eine SMS oder MMS empfangen, wird in der Statusleiste angezeigt. Sie können auch die Statusleiste nach unten ziehen und in der geöffneten Statusleiste auf die empfangene Nachricht tippen, um sie anzuzeigen.

### So beantworten Sie eine Nachricht:

- 1 Tippen Sie auf der Startseite auf und dann auf **SMS/MMS**.
- 2 Tippen Sie auf die gewünschte Konversation.
- 3 Geben Sie Ihre Antwort ein, und tippen Sie auf **Send.**



### So leiten Sie eine Nachricht weiter:

- 1 Tippen Sie auf der Startseite auf  und dann auf .
  - 2 Tippen Sie auf das Gespräch, das die Nachricht enthält, die Sie weiterleiten möchten.
  - 3 Berühren und halten Sie die weiterzuleitende Nachricht, und tippen Sie dann auf **Nachricht weiterleiten**.
  - 4 Tippen Sie auf , um einen Empfänger aus der Liste auszuwählen, oder tippen Sie auf , um einen nicht in der Liste enthaltenen Empfänger hinzuzufügen.
  - 5 Bearbeiten Sie die Nachricht, und tippen Sie auf **Send..**
-  Sie können auch auf **An** tippen und die volle Rufnummer des Empfängers manuell eingeben.



### So löschen Sie eine Nachricht:

- 1 Tippen Sie auf der Startseite auf  und dann auf **SMS/MMS**.
- 2 Tippen Sie auf die gewünschte Konversation.
- 3 Berühren und halten Sie die zu löschende Nachricht, und tippen Sie dann auf **Nachricht löschen > Ja**.



### So löschen Sie Konversationen:

- 1 Tippen Sie auf der Startseite auf  und tippen Sie dann auf .
- 2 Drücken Sie  und tippen Sie anschließend auf **Mehrere löschen**.
- 3 Aktivieren Sie die Kontrollkästchen der zu löschenden Konversationen, und tippen Sie auf **Löschen**.

### So speichern Sie die Rufnummer eines Absenders:

- 1 Tippen Sie auf der Startseite auf  und dann auf .
- 2 Tippen Sie auf  > **Speichern**.
- 3 Wählen Sie einen bestehenden Kontakt oder tippen Sie auf **Neuen Kontakt erstellen** und wählen Sie **Telefonkontakt** oder **SIM-Kontakt**.
- 4 Bearbeiten Sie die Kontaktdaten, und tippen Sie auf **Fertig**.





### So rufen Sie den Absender einer Nachricht an:

- 1 Tippen Sie auf der Startseite auf  und dann auf **SMS/MMS**.
- 2 Tippen Sie auf eine Konversation.
- 3 Tippen Sie auf den Namen oder die Nummer des Empfängers oben auf dem Bildschirm.
- 4 Wenn der Empfänger in Ihren Kontakten gespeichert ist, tippen Sie auf die Rufnummer, die Sie anrufen möchten. Wenn Sie den Empfänger nicht in Ihren Kontakten gespeichert haben, tippen Sie auf .



### So speichern Sie in einer empfangenen Nachricht enthaltene Dateien:

- 1 Tippen Sie auf der Startseite auf  und dann auf **SMS/MMS**.
- 2 Tippen Sie auf die gewünschte Konversation.
- 3 Wenn die Nachricht noch nicht heruntergeladen wurde, tippen Sie auf die Nachricht und halten Sie sie. Tippen Sie anschließend auf **Nachricht herunterladen**.
- 4 Berühren und halten Sie die zu speichernde Datei. Wählen Sie dann die gewünschte Option.



### So markieren Sie eine Nachricht mit einem Stern-Symbol:

- 1 Tippen Sie auf der Startseite auf  und dann auf .
- 2 Tippen Sie auf die Konversation, die Sie öffnen möchten.
- 3 Tippen Sie in der Nachricht, die Sie mit einem Stern markieren möchten, auf .
- 4 Tippen Sie auf , um das Stern-Symbol von einer Nachricht zu entfernen.

### So zeigen Sie mit Sternen versehene Nachrichten an:



- 1 Tippen Sie auf der Startseite auf  und dann auf .
- 2 Drücken Sie , und tippen Sie anschließend auf **Nachrichten mit Stern**.
- 3 Die mit Sternen versehenen Nachrichten werden in einer Liste angezeigt.

### So suchen Sie nach Nachrichten:



- 1 Tippen Sie auf der Startseite auf  und dann auf .
- 2 Drücken Sie .
- 3 Tippen Sie auf **In SMS/MMS suchen**.
- 4 Geben Sie Ihre Suchbegriffe ein, und tippen Sie dann auf **Los**.

## SMS- und MMS-Optionen

### So ändern Sie die Benachrichtigungseinstellungen für Nachrichten:

- 1 Tippen Sie auf der Startseite auf  und dann auf **SMS/MMS**.
- 2 Drücken Sie , und tippen Sie anschließend auf **Einstellungen**.
- 3 Tippen Sie bei Bedarf auf **Benachrichtigungston**, und wählen Sie einen Benachrichtigungston aus.
- 4 Tippen Sie ggf. auf **Benachrichtigungsvibration**, und markieren Sie zur Aktivierung das Kontrollkästchen.

### So ändern Sie die Einstellungen der Zustellmeldungen für ausgehende Nachrichten:

- 1 Tippen Sie auf der Startseite auf  und dann auf **SMS/MMS**.
- 2 Drücken Sie , und tippen Sie anschließend auf **Einstellungen**.
- 3 Um die Zustellmeldungen zu aktivieren oder zu deaktivieren, tippen Sie auf **Zustellmeldung**.

- ! Wenn ein Empfänger die gesendete Nachricht erhalten hat, wird  in der Nachricht angezeigt.

### So zeigen Sie auf der SIM-Karte gespeicherte Nachrichten an:



- 1 Tippen Sie auf der Startseite auf  und dann auf **SMS/MMS**.
- 2 Drücken Sie , und tippen Sie auf **Einstellungen** > **SIM-Nachrichten**.

# E-Mail

Mit der E-Mail-Anwendung des Telefons können Sie über Ihr normales E-Mail-Konto oder Ihr Firmen-E-Mail-Konto E-Mails senden und empfangen. oder beide Konten E-Mails senden und empfangen. Ihr Telefon ist in der Lage, mehrere E-Mail-Konten gleichzeitig zu verarbeiten. Sie können diese Konten so einrichten, dass sie über einen gemeinsamen Posteingang oder verschiedene Posteingänge geführt werden. Beachten Sie, dass der Zugriff auf E-Mails in Ihrem Gmail™ -Konto sowohl über die E-Mail- als auch die Gmail™ -Anwendungen möglich ist.

- ☛ Damit die oben beschriebene Funktion verwendet werden kann, müssen Ihre geschäftlichen Microsoft® Outlook®-E-Mails auf einem Microsoft® Exchange-Server gespeichert werden. Weitere Informationen finden Sie im Abschnitt *Synchronisieren von geschäftlichen E-Mails, Kalendereinträgen und Kontakten* auf Seite 78.









## So richten Sie ein E-Mail-Konto im Telefon ein:

- 1 Tippen Sie auf der Startseite auf .
- 2 Tippen Sie auf .
- 3 Geben Sie die E-Mail-Adresse und das Kennwort ein, und tippen Sie auf **Weiter**.
- 4 Ist ein automatischer Download der Einstellungen für das E-Mail-Konto nicht möglich, schließen Sie das Setup manuell ab. Weitere Informationen zu den Einstellungen erhalten Sie bei Bedarf vom E-Mail-Diensteanbieter. Bei Firmen-E-Mails wählen Sie **Exchange Active Sync** als Kontotyp.
- 5 Geben Sie bei Aufforderung zur einfachen Erkennung einen Namen für Ihr E-Mail-Konto ein. Dieser Name wird in den E-Mails angezeigt, die Sie von diesem Konto aus gesendet haben. Tippen Sie auf **Weiter**, wenn Sie fertig sind.





- ☛ Es ist möglich, mehr als ein E-Mail-Konto einzurichten. Siehe *So fügen Sie ein weiteres E-Mail-Konto auf dem Telefon hinzu*: auf der Seite 59.

## Verwenden von E-Mail



### So erstellen und senden Sie eine E-Mail:

- 1 Tippen Sie auf der Startseite auf  und dann auf **E-Mail**.
- 2 Wenn Sie mehrere E-Mail-Konten haben, tippen Sie oben auf dem Bildschirm auf  und wählen Sie das Konto, von dem aus Sie die Nachricht senden möchten. Tippen Sie dann auf .
- 3 Tippen Sie auf **An**, und beginnen Sie mit der Eingabe der Empfängeradresse. Übereinstimmungen werden in einer dynamischen Liste angezeigt. Tippen Sie auf die entsprechende Übereinstimmung, oder fahren Sie fort und geben Sie die vollständige E-Mail-Adresse ein. Um weitere Empfänger hinzuzufügen, geben Sie einen anderen, durch ein Komma ( , ) oder ein Semikolon ( ; ) getrennten Namen ein. Tippen Sie auf , um einen Empfänger zu löschen.
- 4 Um eine in Ihren Kontaktdaten gespeicherte E-Mail-Adresse auszuwählen, tippen Sie auf . Suchen und aktivieren Sie das Kontrollkästchen neben dem Empfängerfeld. Zum Hinzufügen von mehr als einem Empfänger markieren Sie die Kontrollkästchen zu den gewünschten Empfängern. Tippen Sie auf **Fertig**, wenn Sie fertig sind.
- 5 Tippen Sie auf **Betreff**, und geben Sie den Betreff der E-Mail ein.
- 6 Tippen Sie auf , um eine Datei anzuhängen. Wählen Sie den Dateityp, und tippen Sie dann in der angezeigten Liste auf die anzuhängende Datei.
- 7 Geben Sie im Nachrichtenfeld Ihren Nachrichtentext ein.
- 8 Um eine Prioritätsstufe einzustellen, drücken Sie , tippen Sie dann auf **Priorität festleg.** und wählen Sie eine Option aus.
- 9 Zum Hinzufügen von Cc-/Bcc-Feldern drücken Sie , tippen Sie dann auf **Cc/Bcc anzeigen**.
- 10 Tippen Sie auf , um die E-Mail zu senden.





### So empfangen Sie E-Mail-Nachrichten:

- 1 Tippen Sie auf der Startseite auf .
  - 2 Tippen Sie auf **E-Mail**.
  - 3 Wenn Sie mehrere E-Mail-Konten haben, tippen Sie oben auf dem Bildschirm auf  und wählen Sie das Konto, für das Sie neue Nachricht abrufen möchten. Wenn Sie Nachrichten für alle E-Mail-Konten gleichzeitig abrufen möchten, tippen Sie auf **Kombinierte Ansicht**.
  - 4 Drücken Sie , und tippen Sie dann auf **Aktualisieren**, um neue Nachrichten herunterzuladen.
-  Wenn Sie ein geschäftliches E-Mail-Konto auf dem Telefon eingerichtet haben, können Sie die Abrufhäufigkeit für E-Mails auf **Automatisch (Push)** setzen.

### So zeigen Sie E-Mail-Nachrichten an:

- 1 Tippen Sie auf der Startseite auf .
- 2 Tippen Sie auf **E-Mail**.
- 3 Wenn Sie mehrere E-Mail-Konten haben, tippen Sie oben auf dem Bildschirm auf  und wählen Sie das Konto, für das Sie neue Nachrichten abrufen möchten. Wenn Sie Nachrichten für alle E-Mail-Konten gleichzeitig abrufen möchten, tippen Sie auf **Kombinierte Ansicht**.
- 4 Blättern Sie im E-Mail-Posteingang nach oben oder unten, und tippen Sie auf die anzuzeigende E-Mail.



### So verwenden Sie das E-Mail-Vorschaufenster:

- 1 Tippen Sie auf der Startseite auf  und dann auf **E-Mail**.
  - 2 Wenn Sie mehrere E-Mail-Konten haben, tippen Sie auf  und wählen Sie das abzurufende Konto. Wenn Sie Nachrichten für alle E-Mail-Konten gleichzeitig abrufen möchten, tippen Sie auf **Kombinierte Ansicht**.
  - 3 Halten Sie das Telefon horizontal. Das E-Mail-Vorschaufenster wird angezeigt.
  - 4 Blättern Sie im E-Mail-Posteingang nach oben oder unten, und tippen Sie auf die anzuzeigende E-Mail. Die E-Mail wird im Vorschaufenster geöffnet. Für weiterführende Informationen zu E-Mails, tippen Sie auf den nach unten gerichteten Pfeil neben dem Namen des Absenders. Drücken Sie im Haupttextfeld zum Verkleinern oder Vergrößern zwei Finger zusammen oder ziehen Sie diese auseinander.
  - 5 Um die E-Mail als Vollbild anzuzeigen, tippen Sie entsprechend auf den Fensterteiler (zwischen der E-Mail-Liste und dem E-Mail-Text). Verwenden Sie im Vollbildformat die Links- und Rechts-Pfeile, um die nächste oder vorherige Nachricht anzuzeigen.
  - 6 Um zum Posteingang zurückzukehren, tippen Sie entsprechend auf den Fensterteiler.
-  Bevor Sie den Vorschaubereich verwenden können, müssen Sie ihn in den Einstellungen zum Vorschaubereich aktivieren.
-  Halten Sie Ihr Telefon senkrecht oder ändern Sie die Vorschaufenster-Einstellungen, um den Vorschaubereich auszublenden.

### So ändern Sie die Vorschaufenster-Einstellungen für E-Mails:

- 1 Tippen Sie auf der Startseite auf .
- 2 Drücken Sie , und tippen Sie anschließend auf **Einstellungen**.
- 3 Tippen Sie auf **Allgemein > Vorschaufenster**, und wählen Sie eine Option.



### So zeigen Sie einen E-Mail-Anhang an:

- 1 Tippen Sie auf der Startseite auf .
- 2 Tippen Sie auf **E-Mail**.
- 3 Suchen Sie die E-Mail mit dem Anhang, den Sie anzeigen möchten, und tippen Sie darauf. E-Mails mit Anhängen sind mit einem  gekennzeichnet.
- 4 Tippen Sie auf den nach unten gerichteten Pfeil, tippen Sie auf **Laden**, und wählen Sie **Zeigen**.





### So speichern Sie die E-Mail-Adresse eines Absenders in den Kontakten:

- 1 Tippen Sie auf der Startseite auf .
- 2 Tippen Sie auf **E-Mail**.
- 3 Tippen Sie auf eine Nachricht in Ihrem E-Mail-Posteingang.
- 4 Tippen Sie auf den Namen des Absenders.
- 5 Tippen Sie auf **OK**.
- 6 Wählen Sie einen bestehenden Kontakt oder tippen Sie auf **Neuen Kontakt erstellen** und wählen Sie **Telefonkontakt** oder **SIM-Kontakt**.
- 7 Bearbeiten Sie die Kontaktdaten, und tippen Sie anschließend auf **Fertig**.

### So beantworten Sie eine E-Mail:

- 1 Tippen Sie auf der Startseite auf .
- 2 Tippen Sie auf **E-Mail**.
- 3 Tippen Sie in Ihrem E-Mail-Posteingang auf die zu beantwortende Nachricht und tippen Sie auf .
- 4 Tippen Sie auf **Antworten** oder **Allen antworten**.
- 5 Geben Sie Ihre Antwort ein, und tippen Sie dann auf .



### So leiten Sie eine E-Mail weiter:

- 1 Tippen Sie auf der Startseite auf .
- 2 Tippen Sie auf **E-Mail**.
- 3 Tippen Sie in Ihrem E-Mail-Posteingang auf die weiterzuleitende Nachricht und tippen Sie dann auf .
- 4 Tippen Sie auf **Weiterleiten**.
- 5 Tippen Sie auf **An** und geben Sie die E-Mail-Adresse des Empfängers manuell ein, oder tippen Sie auf , um einen Empfänger aus Ihren Kontaktdaten auszuwählen.
- 6 Geben Sie Ihre Nachricht ein, und tippen Sie dann auf .

### So löschen Sie eine E-Mail:



- 1 Tippen Sie auf der Startseite auf .
- 2 Tippen Sie auf **E-Mail**.
- 3 Tippen Sie in Ihrem E-Mail-Posteingang auf die zu löschende Nachricht und tippen Sie auf .
- 4 Tippen Sie auf **Ja**.

### So sortieren Sie Ihre E-Mails:





- 1 Tippen Sie auf der Startseite auf .
- 2 Tippen Sie auf **E-Mail**.
- 3 Wenn Sie mehrere E-Mail-Konten haben, tippen Sie oben auf dem Bildschirm auf  und wählen Sie das Konto, für das Sie neue Nachricht abrufen möchten. Wenn Sie Nachrichten für alle E-Mail-Konten gleichzeitig abrufen möchten, tippen Sie auf **Kombinierte Ansicht**.
- 4 Drücken Sie , und tippen Sie anschließend auf **Sortieren**.
- 5 Wählen Sie eine Sortieroption aus.

### So suchen Sie nach E-Mails:



- 1 Tippen Sie auf der Startseite auf . Tippen Sie dann auf **E-Mail**.
- 2 Wenn Sie mehrere E-Mail-Konten haben und nur ein Konto nachsehen möchten, tippen Sie auf den Kontonamen und drücken Sie **Q**.
- 3 Geben Sie Ihren Suchtext ein und tippen Sie anschließend auf Ihrer Tastatur auf **Los**.
- 4 Das Suchergebnis wird in einer nach Datum sortierten Liste angezeigt. Tippen Sie auf die zu öffnende E-Mail.

-  Um Suchoptionen zu ändern, tippen Sie auf  und wählen Sie eine andere Option.



### So verwalten Sie E-Mails in Gruppen:

- 1 Tippen Sie auf der Startseite auf  und dann auf **E-Mail**.
- 2 Wenn Sie mehrere E-Mail-Konten haben, tippen Sie oben auf dem Bildschirm auf  und wählen Sie das Konto, für das Sie neue Nachricht abrufen möchten. Wenn Sie Nachrichten für alle E-Mail-Konten gleichzeitig abrufen möchten, tippen Sie auf **Kombinierte Ansicht**.
- 3 Drücken Sie , und tippen Sie anschließend auf **Markieren: gelesen/ungelesen** oder **Löschen**.
- 4 Aktivieren Sie die Kontrollkästchen für die E-Mails, die Sie gerne auswählen möchten.
- 5 Wenn Sie fertig sind, tippen Sie auf eine der Schaltflächen am unteren Bildschirm, um beispielsweise die ausgewählten E-Mails als gelesen oder ungelesen zu markieren, oder um ausgewählte E-Mails zu löschen. Drücken Sie für weitere Optionen .





### So zeigen Sie alle Ordner für ein E-Mail-Konto an:

- 1 Tippen Sie auf der Startseite auf . Tippen Sie dann auf **E-Mail**.
- 2 Tippen Sie oben auf dem Bildschirm auf  and wählen Sie das Konto, für das Sie neue Nachrichten abrufen möchten. Tippen Sie anschließend erneut auf  and wählen Sie **Alle Ordner anzeigen**, um alle Ordner in diesem Konto anzuzeigen.

### So ändern Sie die Abrufhäufigkeit für den Posteingang:



- 1 Tippen Sie auf der Startseite auf .
- 2 Tippen Sie auf **E-Mail**.
- 3 Drücken Sie , und tippen Sie anschließend auf **Einstellungen**.
- 4 Wählen Sie das Konto, bei dem Sie die Abrufhäufigkeit für den Posteingang ändern möchten.
- 5 Tippen Sie auf **Häufigk. des E-Mail-Abrufes**, und wählen Sie eine Option.

### So stellen Sie eine automatische Abwesenheitsnotiz in einem Exchange Active Sync-Konto ein:

- 1 Tippen Sie auf der Startseite auf  und dann auf **E-Mail**.
- 2 Drücken Sie , und tippen Sie anschließend auf **Einstellungen**.
- 3 Wählen Sie das EAS (Exchange Active Sync)-Konto, für das Sie eine automatische Abwesenheitsnotiz einstellen möchten.
- 4 Tippen Sie auf **Abwesend**.
- 5 Tippen Sie auf  neben **Abwesend**, damit sich  in  ändert.
- 6 Markieren Sie gegebenenfalls das Kontrollkästchen **Zeitbereich festlegen**, und stellen Sie den Zeitraum für die automatisch generierte Antwort ein.
- 7 Geben Sie Ihre Abwesenheitsnotiz in das Textfeld ein.
- 8 Tippen Sie zum Bestätigen auf **OK**.

## Verwenden von E-Mail-Konten

### So fügen Sie ein weiteres E-Mail-Konto auf dem Telefon hinzu:



- 1 Tippen Sie auf der Startseite auf .
- 2 Tippen Sie auf **E-Mail**.
- 3 Tippen Sie oben auf dem Bildschirm auf  und anschließend auf **Konto hinzufügen**.
- 4 Geben Sie die E-Mail-Adresse und das Kennwort ein, und tippen Sie auf **Weiter**. Ist ein automatischer Download der Einstellungen für das E-Mail-Konto nicht möglich, schließen das Setup manuell ab.
- 5 Wenn Sie dazu aufgefordert werden, geben Sie für eine leichtere Identifizierung einen Namen für Ihr E-Mail-Konto ein. Es wird der gleiche Name in den über dieses Konto versendeten E-Mails angezeigt.
- 6 Tippen Sie auf **Weiter**, wenn Sie fertig sind.



### So stellen Sie ein E-Mail-Konto als Standardkonto ein:

- 1 Tippen Sie auf der Startseite auf .
  - 2 Tippen Sie auf **E-Mail**.
  - 3 Drücken Sie , und tippen Sie anschließend auf **Einstellungen**.
  - 4 Wählen Sie das Konto, das Sie zum Verfassen und Senden von E-Mails als Standardkonto verwenden möchten.
  - 5 Aktivieren Sie das Kontrollkästchen **Standardkonto**. Der Posteingang des Standardkontos wird bei jedem Öffnen der E-Mail-Anwendung angezeigt.
-  Wenn Sie nur über ein E-Mail-Konto verfügen, ist dieses Konto automatisch Ihr Standardkonto.

### So entfernen Sie ein E-Mail-Konto vom Telefon:

- 1 Tippen Sie auf der Startseite auf .
- 2 Tippen Sie auf **E-Mail**.
- 3 Drücken Sie , und tippen Sie anschließend auf **Einstellungen**.
- 4 Wählen Sie das Konto aus, das entfernt werden soll.
- 5 Tippen Sie auf **Konto löschen** > **OK**.

## Gmail™ und andere Google™-Dienste

Wenn Sie über ein Google™-Konto verfügen, können Sie die Anwendung Gmail™ Ihres Telefons zum Lesen, Schreiben und Verwalten von E-Mail-Nachrichten verwenden. Nach der Einrichtung Ihres Google™-Kontos für das Telefon ist es ebenfalls möglich, mit Freunden über die Anwendung Google Talk™ zu chatten, die Kalenderanwendung Ihres Telefons mit Google Calendar™ zu synchronisieren und Anwendungen und Spiele aus Google Play™ herunterzuladen.

-  Die in diesem Kapitel beschriebenen Dienste und Funktionen werden nicht in allen Ländern oder Regionen oder von allen Netzen und/oder Diensteanbietern unterstützt.

### So richten Sie ein Google™-Konto im Telefon ein:

- 1 Tippen Sie auf der Startseite auf .
- 2 Tippen Sie auf **Einstellung** > **Konten & Synchr.** > **Konto hinzufügen** > **Google**.
- 3 Folgen Sie den Anweisungen des Registrierungsassistenten, um ein Google™-Konto zu erstellen, oder melden Sie sich an, wenn Sie bereits ein Konto besitzen. Das Telefon kann jetzt mit Gmail™, Google Talk™ und Google Kalender™ verwendet werden.

-  Beim ersten Starten des Telefons ist auch die Anmeldung bei bzw. Erstellung von einem Google™-Konto über den Setup-Assistenten möglich. Oder erstellen Sie online ein Konto unter [www.google.com/accounts](http://www.google.com/accounts).

### So öffnen Sie die Gmail™ -Anwendung

- 1 Tippen Sie auf der Startseite auf .
- 2 Tippen Sie auf **Gmail**.



# Google Talk™

Sie können den Instant Messaging-Dienst „Google Talk™“ auf dem Telefon verwenden, um mit Ihren Freunden zu chatten, die diese Anwendung ebenfalls nutzen.

## So starten Sie Google Talk™:

- 1 Tippen Sie auf der Startseite auf .
- 2 Tippen Sie auf **Talk**.

## So beantworten Sie eine Chat-Nachricht:Talk



- 1 Wenn Sie jemand über **Talk**, kontaktiert, wird  in der Statusleiste angezeigt.
- 2 Ziehen Sie die Statusleiste nach unten, tippen Sie auf die Nachricht, und beginnen Sie zu chatten.

# Timescape™

Timescape™ sammelt die gesamte Kommunikation in einer ganzheitlichen Ansicht. Ereignisse wie Facebook™- oder Twitter™-Updates werden als Karten in chronologischer Reihenfolge auf dem Bildschirm angezeigt. Durchsuchen Sie die Dateien, um eine verkleinerte Vorschau der Ereignisse zu erhalten, bevor Sie die Dateien öffnen und den gesamten Inhalt anzeigen. Timescape™ verfügt außerdem über eine Grenzenlos-Taste (∞), mit der Sie auf eine Reihe von Inhalten zu dem derzeit angezeigten Objekt zugreifen können.

- ! Die in diesem Kapitel beschriebenen Dienste und Funktionen werden nicht in allen Ländern oder Regionen oder von allen Netzen und/oder Dienst Anbietern unterstützt.

## So starten Sie Timescape™:

- 1 Tippen Sie auf der Startseite auf .
- 2 Tippen Sie auf **Timescape™** .
- 3 Tippen Sie beim ersten Start von Timescape™ auf die Karte im Willkommensbildschirm, um Timescape einzurichten.
- 4 Tippen Sie auf den Bildschirm **Dienste**, um sich bei sozialen Netzwerkdiensten wie Facebook™ oder Twitter™ anzumelden bzw. nach Timescape-spezifischen Erweiterungen in Google Play™ zu suchen.
- 5 Wenn Sie sich nicht bei einem sozialen Netzwerkkonto anmelden oder eine Suche in Google Play™ durchführen möchten, tippen Sie auf **Fertig**.

## Timescape™-Hauptansicht

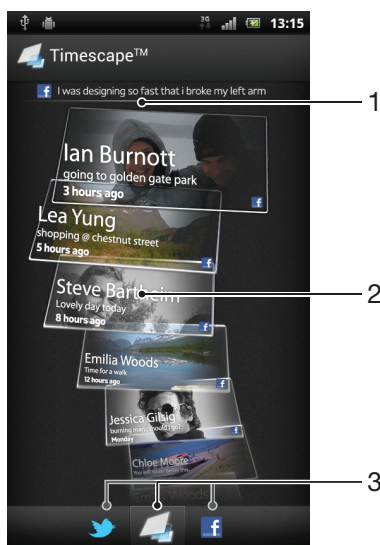

- 1 Zeigt Ihre letzte Aktualisierung eines sozialen Netzwerkdienstes
- 2 Timescape™-Karten in chronologischer Reihenfolge
- 3 Timescape™-Ereignisfilter

## Verwenden von Timescape™

### So blättern Sie in Timescape™ durch Karten:

- 1 Tippen Sie auf der Startseite auf .
- 2 Tippen Sie auf **Timescape™**.
- 3 Streichen Sie nach oben oder unten, um durch die Karten zu blättern.

### So zeigen Sie eine Karte in Timescape™ in der Vorschau an:

- 1 Tippen Sie auf der Startseite auf .
- 2 Tippen Sie auf **Timescape™**.
- 3 Blättern Sie zu der Karte, für die Sie eine Vorschau anzeigen möchten, und tippen Sie darauf.

### Timescape™-Ereignisfilter im Überblick

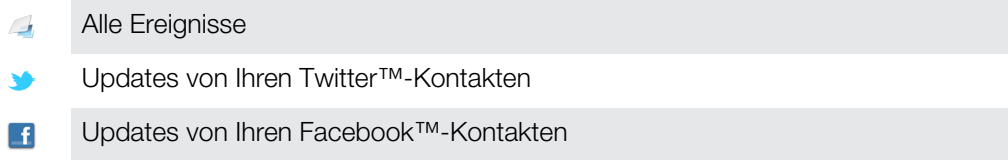

- 💡 Wenn Sie weitere Timescape-Dienste installiert haben, werden mehr Ereignisse im Timescape™-Ereignisfilter angezeigt.



### So filtern Sie die in Timescape™ angezeigten Ereignisse:

- 1 Tippen Sie auf der Startseite auf .
- 2 Tippen Sie auf **Timescape™**.
- 3 Tippen Sie auf die Filtersymbole, oder blättern Sie durch Ziehen durch die Filtersymbole.

### So aktualisieren Sie die Hauptansicht in Timescape™:



- Wenn der Timescape™-Ereignisfilter auf alle Ereignisse eingestellt ist, drücken Sie  und tippen dann auf **Aktualisieren**.
- 💡 Wenn Sie die Hauptansicht aktualisieren, stellt das Telefon möglicherweise eine Verbindung zum Internet her, um Informationen zu Ihren mit Timescape™ verknüpften Internetdienstkonten zu aktualisieren.

### So melden Sie sich ausgehend von Timescape™ bei Facebook™ oder Twitter™ an:



- 1 Tippen Sie auf der Startseite auf .
- 2 Tippen Sie auf **Timescape™**.
- 3 Drücken Sie , und tippen Sie auf **Einstellungen > Dienste einrichten**.
- 4 Tippen Sie auf den Dienst, bei dem Sie sich anmelden möchten.
- 5 Geben Sie Ihre Anmeldedaten ein.

- 💡 Wenn Sie bei einem Webdienst angemeldet sind, können Sie in Timescape™ Ihren Status aktualisieren oder Meldungen vom Internetdienst anzeigen lassen.

### So aktualisieren Sie Ihren Facebook™- oder Twitter™-Status in Timescape™:

- 1 Tippen Sie auf der Startseite auf .
- 2 Tippen Sie auf **Timescape™**.
- 3 Tippen Sie auf  > **Aktual.status**.
- 4 Tippen Sie auf den Dienst, für den Sie Ihren Status aktualisieren möchten. Melden Sie sich bei dem Dienst an, um fortzufahren, sofern Sie nicht bereits bei dem Dienst angemeldet sind. Wenn Sie den gewünschten Dienst ausgewählt haben, tippen Sie auf **Fortfahren**.
- 5 Tippen Sie auf das Textfeld, geben Sie Ihren neuen Status ein, und tippen Sie dann auf **Senden**.



### So melden Sie sich in Timescape™ von Facebook™ oder Twitter™ ab:

- 1 Tippen Sie auf der Startseite auf .
  - 2 Tippen Sie auf **Timescape™**.
  - 3 Drücken Sie , und tippen Sie auf **Einstellungen > Dienste einrichten**.
  - 4 Tippen Sie auf den Dienst, von dem Sie sich abmelden möchten.
- ! Ihre Kontodaten werden gelöscht, wenn Sie sich abmelden.

## Neue Dienste für Timescape™ herunterladen

Sie können in Google Play™ eine erweiterte Suche durchführen und neue Dienste für Timescape™ herunterladen. Zu diesen Diensten zählen Anwendungen und Plug-ins, die Timescape zusätzliche Funktionen verleihen. Beispielsweise können Sie Anwendungen herunterladen, die Timescape mit Ihren Aktivitäten auf zahlreichen sozialen Netzwerkseiten aktualisieren.

### So laden Sie neue Dienste für Timescape™ herunter und installieren diese:

- 1 Tippen Sie auf der Startseite auf .
  - 2 Tippen Sie auf **Timescape™**.
  - 3 Drücken Sie , und tippen Sie anschließend auf **Einstellungen > Dienste einrichten > Erweiterungssuche**.
  - 4 Wenn auf Ihrem Telefon kein Google-Konto eingerichtet ist, befolgen Sie zum Hinzufügen eines Kontos die Anweisungen auf Ihrem Bildschirm. Andernfalls werden Sie direkt zu Google Play™ geleitet.
  - 5 Wählen Sie in Google Play™ einen Dienst aus, um Daten aus der angezeigten Liste herunterzuladen, befolgen Sie anschließend die Anweisungen zum Download und installieren Sie diesen.
-  Sie können installierte Timescape-Dienste auf die gleiche Art und Weise löschen, wie Sie auch andere installierte Anwendungen löschen.



### So zeigen Sie einen Termin in Timescape™ an:

- 1 Tippen Sie auf der Startseite auf .
- 2 Tippen Sie auf **Timescape™**.
- 3 Blättern Sie zu der Karte für den gewünschten Termin und tippen Sie darauf, um ihn im Vorschaumodus anzuzeigen. Tippen Sie dann erneut auf die Karte.

## Die Grenzenlos-Taste in Timescape™



Wenn Sie auf eine Karte tippen, wird die Grenzenlos-Taste  in der oberen rechten Ecke angezeigt. Wenn die Karte mit einem Kontakt verknüpft ist, können Sie die diesbezüglichen Inhalte durch Tippen auf die Grenzenlos-Taste abrufen.

### So zeigen Sie die gesamte Kommunikation mit einem Kontakt in Timescape™ an:



- 1 Tippen Sie auf der Startseite auf .
- 2 Tippen Sie auf **Timescape™**.
- 3 Tippen Sie auf eine Karte für einen zu einem Kontakt gehörigen Termin.
- 4 Tippen Sie auf . Die gesamte Kommunikation mit dem Kontakt wird angezeigt.
- 5 Tippen Sie auf oder blättern Sie durch Ziehen durch die Filtersymbole unten auf dem Bildschirm, um die Kommunikation mit dem Kontakt über andere Medien anzuzeigen.

## Timescape™-Einstellungen

### So greifen Sie auf die Timescape™-Einstellungen zu:

- 1 Tippen Sie auf der Startseite auf .
- 2 Tippen Sie auf **Timescape™**.
- 3 Drücken Sie , und tippen Sie anschließend auf **Einstellungen**.

### So planen Sie die Aktualisierung von Internetdienstinhalten in Timescape™:

- 1 Tippen Sie auf der Startseite auf .
- 2 Tippen Sie auf **Timescape™**.
- 3 Drücken Sie , und tippen Sie auf **Einstellungen > Aktualisierungsmodus**.
- 4 Tippen Sie auf die gewünschte Option. Bei Auswahl von **Manuell** werden keine automatischen Updates geplant.

## Timescape™ Feed-Widget

Mit dem Timescape™ Feed-Widget werden all Ihre neuesten Timescape™-Ereignisse in einer Ansicht angezeigt. Sie können innerhalb des Widgets nach oben oder unten streichen, um den gesamten Inhalt jedes Ereignisses anzuzeigen. Sie können auch auf ein Ereignis tippen, um dessen Inhalt im Vollbildformat anzuzeigen oder auf das Ereignis mit Kommentaren, „Gefällt mir“-Bewertungen oder „ReTweets“ zu reagieren.

### Anzeige des Timescape™ Feed-Widgets

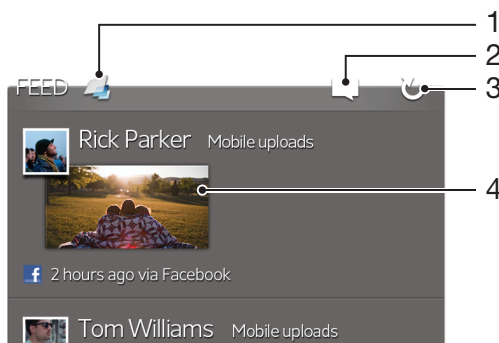

- 1 Verknüpfung mit der Hauptansicht von Timescape™
- 2 Verknüpfung mit dem Aktualisierungsstatus
- 3 Widget-Ansicht aktualisieren
- 4 Neuestes Online-Ereignis

### So fügen Sie dem Startbildschirm das Timescape™ Feed-Widget hinzu:

- 1 Drücken Sie auf der Startseite auf ☰.
- 2 Tippen Sie auf ➕.
- 3 Tippen Sie auf **Timescape™-Feed**.

### So entfernen Sie das Widget Timescape™ Feed vom Startbildschirm:

- 1 Berühren und halten Sie auf dem Startbildschirm das Widget Timescape™ Feed.
- 2 Ziehen Sie das Widget in den ☒.

## Timescape™ Friends-Widget

Über das Widget Timescape™ Friends erhalten Sie Benachrichtigungen über Ihre neuesten Social-Networking-Aktivitäten und die Ihrer Freunde. Sie können alle Aktivitäten anzeigen und mithilfe von Kommentaren, „Gefällt mir“-Bewertungen und „ReTweets“ mit Ihren Freunden kommunizieren.

### Anzeige des Timescape™ -Freunde-Widgets



- 1 Verknüpfung mit der Timescape™-Hauptansicht
- 2 Tippen Sie, um die Anzeige zu aktualisieren

- 3 Aktivitätsanzeige - zeigt Updates für Feeds an
- 4 Durch Tippen die Freunde anzeigen, die zuletzt in sozialen Netzwerken aktiv waren.
- 5 Öffnen Sie diese Registerkarte, um Ihre derzeitigen Freunde anzuzeigen und weitere Freunde hinzuzufügen.

### So fügen Sie dem Startbildschirm das Timescape™ Friends-Widget hinzu:

- 1 Drücken Sie auf der Startseite auf .
- 2 Tippen Sie auf .
- 3 Tippen Sie auf **Timescape™-Freunde**.

### So entfernen Sie das Timescape™ -Freunde-Widget von der Startseite:

- 1 Berühren und halten Sie das Timescape™ -Freunde-Widget auf der Startseite.
- 2 Ziehen Sie den Anzeiger auf .

## Timescape™ Share-Widget

Geben Sie Ihren Status über einen der Dienste frei, bei denen Sie sich von Ihrem Telefon aus angemeldet haben. Sie können zum Beispiel Updates auf Facebook™ oder Twitter™ posten.

### Anzeige des Timescape™ -Share-Widgets

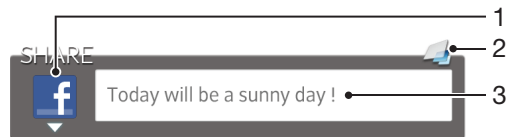

- 1 Symbol, welches den derzeit verwendeten Dienst zum Senden von Beiträgen anzeigt.
- 2 Verknüpfung mit der Timescape™-Hauptansicht
- 3 Geben Sie hier neue Beiträge ein

### So fügen Sie dem Startbildschirm das Timescape™ Share-Widget hinzu:

- 1 Drücken Sie auf der Startseite auf .
- 2 Tippen Sie auf .
- 3 Tippen Sie auf **Timescape™-FREIGABE**.

### So entfernen Sie das Timescape™ -Share-Widget von der Startseite:

- 1 Berühren und halten Sie das Timescape™ -Share-Widget auf der Startseite.
- 2 Ziehen Sie den Anzeiger auf .

# Erste Schritte mit Google Play™

Öffnen Sie Google Play™, und Ihnen steht eine Welt von Anwendungen und Spielen offen. Sie können diese Anwendungen und Spiele nach verschiedenen Kategorien durchsuchen. Außerdem können Sie Anwendungen und Spiele bewerten und kommentieren.

Damit Sie Google Play™ verwenden können, benötigen Sie ein Google™-Konto. Weitere Informationen finden Sie im Abschnitt *So richten Sie ein Google™-Konto im Telefon ein*: auf Seite 60.

- ! Google Play™ ist möglicherweise nicht in allen Ländern oder Regionen verfügbar.

## So öffnen Sie Google Play™:

- 1 Tippen Sie auf der Startseite auf .
- 2 Tippen Sie auf **Play Store**.

## Herunterladen aus Google Play™

Sie können verschiedenste Anwendungen, darunter auch Gratis-Anwendungen, aus Google Play™ herunterladen.

### Vor dem Download von Anwendungen

Bevor Sie etwas aus Google Play™ herunterladen können, muss eine funktionierende Internetverbindung bestehen.

Denken Sie außerdem daran, dass unter Umständen Datenübertragungskosten anfallen können, wenn Sie Inhalte auf Ihr Telefon herunterladen. Weitere Informationen erhalten Sie bei Ihrem Netzbetreiber.

### So laden Sie eine kostenlose Anwendung herunter:

- 1 Rufen Sie Google Play™ auf, und suchen Sie in den Kategorien oder mit der Suchfunktion nach dem herunterzuladenden Objekt.
- 2 Tippen Sie auf ein Objekt, um die entsprechenden Details anzuzeigen, und folgen Sie den Anweisungen, um die Installation abzuschließen.

### So laden Sie eine kostenpflichtige Anwendung herunter:

- 1 Rufen Sie Google Play™ auf, und suchen Sie in den Kategorien oder mit der Suchfunktion nach dem herunterzuladenden Objekt.
- 2 Tippen Sie auf ein Objekt, um die entsprechenden Details anzuzeigen, und folgen Sie den Anweisungen auf Ihrem Telefon, um den Kauf abzuschließen.

### So öffnen Sie eine heruntergeladene Anwendung:

- 1 Rufen Sie Google Play™ auf, und drücken Sie auf . Tippen Sie anschließend auf **Meine Apps**.
- 2 Tippen Sie auf die heruntergeladene Anwendung.

- 💡 Sie können auch über den Anwendungsbildschirm auf heruntergeladene Anwendungen zugreifen.

## Anwendungsdaten löschen

Gelegentlich ist es erforderlich, alle Daten einer Anwendung zu löschen. Möglicherweise wollen Sie die Highscores eines Spiels zurücksetzen oder den Anwendungsspeicher leeren. Oder Sie möchten empfangene E-Mails, SMS und MMS in bestimmten Anwendungen löschen.

### So löschen Sie den Cache einer Anwendung:

- 1 Tippen Sie auf der Startseite auf .
- 2 Tippen Sie auf **Einstellung**..
- 3 Tippen Sie auf **Apps**.
- 4 Tippen Sie auf die Anwendung, deren Cache vollständig gelöscht werden soll.
- 5 Tippen Sie auf **Cache leeren**.

! Bei einigen Anwendungen kann der Cache nicht gelöscht werden.

### So löschen Sie eine installierte Anwendung:

- 1 Tippen Sie auf der Startseite auf .
- 2 Tippen Sie auf **Einstellungen**.
- 3 Tippen Sie auf **Apps**.
- 4 Wählen Sie die zu löschende Anwendung aus.
- 5 Tippen Sie auf **Deinstallieren**.

! Einige vorinstallierte Anwendungen können nicht gelöscht werden.

## Rechte

Einige Anwendungen müssen auf bestimmte Funktionen des Telefons zugreifen, damit sie richtig ausgeführt werden können. Eine Navigationsanwendung benötigt beispielsweise Rechte zum Senden und Empfangen von Daten sowie zum Zugriff auf Ihre Positionsdaten. Anwendungen können die Rechte missbrauchen, um Daten zu stehlen oder zu löschen bzw. Ihren Standort zu melden. Achten Sie deshalb darauf, nur vertrauenswürdige Anwendungen zu installieren und mit Rechten auszustatten.

### So zeigen Sie die Rechte einer Anwendung an:

- 1 Tippen Sie auf der Startseite auf .
- 2 Tippen Sie auf **Einstellungen**.
- 3 Tippen Sie auf **Apps**.
- 4 Tippen Sie auf die gewünschte Anwendung.
- 5 Blättern Sie nach unten, um die entsprechenden Informationen unter **Berechtigungen** anzuzeigen.

## Installieren von Google Play™-fremden Anwendungen

Wenn Sie Anwendungen aus unbekanntem oder unzuverlässigen Quellen installieren, kann Ihr Telefon beschädigt werden. Standardmäßig ist Ihr Telefon so eingerichtet, dass es solche Installationen blockiert. Sie können diese Einstellung jedoch ändern und Installationen aus unbekanntem Quellen erlauben.

! Sony übernimmt keinerlei Gewährleistung für die Leistung jeglicher Anwendungen von Dritten oder Inhalten, die per Download oder anderen Schnittstellen auf Ihr Telefon übertragen wurden. Sony ist ebenso nicht für Schäden oder reduzierte Leistung Ihres Telefons verantwortlich, die auf die Übertragung von Inhalten Dritter zurückzuführen sind. Verwenden Sie nur Inhalte aus zuverlässigen Quellen. Bei Fragen oder Bedenken kontaktieren Sie den Inhaltsanbieter.

### So erlauben Sie die Installation von Anwendungen, die nicht von Google Play™ stammen:

- 1 Tippen Sie auf der Startseite auf .
- 2 Tippen Sie auf **Einstellungen** > **Sicherheit**.
- 3 Aktivieren Sie das Kontrollkästchen **Unbekannte Herkunft**.



# PlayNow™-Dienst

Sie können Anwendungen, Musik, Spiele, Ruftöne und Hintergründe über den PlayNow™-Dienst herunterladen. Der PlayNow™-Dienst bietet kostenlose und kostenpflichtige Downloads.

💡 Der PlayNow™-Dienst ist nicht in allen Ländern verfügbar.

## Vor dem Herunterladen von Inhalten

Damit Sie herunterladen können, muss eine Internetverbindung bestehen. Möglicherweise muss auch eine Speicherkarte in das Telefon eingelegt worden sein, damit Sie herunterladen können.

! Wenn Sie Daten in das Telefon herunterladen, werden ggf. datenmengenabhängige Gebühren für die Datenübertragung fällig. Informationen zu den Tarifen für Datenübertragungen in Ihrem Land erhalten Sie vom Netzbetreiber.

### So starten Sie PlayNow™:

- 1 Tippen Sie auf der Startseite auf .
- 2 Tippen Sie auf .

## Über den PlayNow™-Dienst herunterladen

Laden Sie eine Reihe von Inhalten über den PlayNow™-Dienst direkt auf Ihr Telefon herunter. Wählen Sie aus einer Vielzahl von Anwendungen, Spielen, Musik, Klingeltönen und anderen Inhalten. Beachten Sie, dass die Zahlungsoptionen für zahlungspflichtige Anwendungen von Land zu Land unterschiedlich sein können.

### So laden Sie ein PlayNow-Objekt auf Ihr Telefon herunter:

- 1 Tippen Sie auf der Startseite auf .
- 2 Tippen Sie auf **PlayNow™**.
- 3 Finden Sie ein Objekt, das Sie herunterladen möchten, indem Sie die Kategorien durchsuchen oder die Suchfunktion verwenden.
- 4 Tippen Sie auf ein Objekt, um die zugehörigen Details anzuzeigen.
- 5 Klicken Sie auf „Jetzt kaufen!“, um den Kaufvorgang zu aktivieren. Nachdem Ihr Kauf überprüft wurde, können Sie mit dem Download Ihres Inhalts beginnen.

# Video Unlimited™









Nutzen Sie den Video Unlimited™ Dienst, um Videos auszuleihen und zu kaufen, die Sie nicht nur auf Ihrem Telefon, sondern auch auf dem PC, der PlayStation® Portable (PSP®) und der PlayStation® 3 anzeigen können. Wählen Sie aus den neuesten Hollywood-Filmen, Actionfilmen, Komödien, Klassikern und zahlreichen weiteren Kategorien.

- ! Video Unlimited™ ist möglicherweise nicht in allen Ländern oder Regionen verfügbar.

## So öffnen Sie Video Unlimited™

- 1 Tippen Sie auf dem Startseite auf .
- 2 Tippen Sie auf .

## Video Unlimited™-Menü im Überblick

	Kontoinformationen anzeigen
	Nach einem Video suchen
	Downloadstatus aller Objekte anzeigen
	Einstellungen für Konto, Einkäufe und Downloads anzeigen und ändern
	Aktuelles Video zur Wunschliste hinzufügen
	Alle Objekte aus Ihrer Wunschliste löschen
	Aktuell angezeigtes Video aus der Wunschliste löschen
	Informationen über das aktuelle Video über ein Social Network, E-Mail, Bluetooth oder andere Methode freigeben
	Rechtliche Informationen anzeigen

- ! Das Video Unlimited™-Menü ist dynamisch, d. h. es sind nicht immer alle Optionen verfügbar. Die Option zum Löschen aller Objekte aus Ihrer Wunschliste ist beispielsweise nur verfügbar, wenn Sie die Liste anzeigen.

## So öffnen Sie das Video Unlimited™-Menü

- Öffnen Sie **Video Unlimited**, und drücken Sie anschließend .

## Video Unlimited™-Konto erstellen

Sie müssen ein Video Unlimited™-Konto erstellen, wenn Sie über den Video Unlimited™-Dienst Filme kaufen oder ausleihen möchten. Wenn Sie bereits ein PlayStation®-Netzkonto besitzen, können Sie stattdessen dieses Konto verwenden.

## Auswahl von Video Unlimited™ erkunden

Durchsuchen Sie Videos nach Kategorien, oder geben Sie Text ein, um etwas Bestimmtes zu suchen. Sie erhalten auch eine Vorschau der Videos, die Sie interessieren.

## Videos ausleihen oder kaufen

Wenn Sie ein Video ausleihen, steht Ihnen eine bestimmte Zeit für die Wiedergabe zur Verfügung. Dieser Zeitraum ist von Markt zu Markt unterschiedlich. Bei den meisten Sony™-Geräten ist es auch möglich, ein gekauftes Video auf das Gerät herunterzuladen, wenn es mit Ihrem Video Unlimited™-Konto verbunden ist.

## Video Unlimited™-Benachrichtigungen im Überblick

Wenn Sie Videos kaufen oder ausleihen, können die folgenden Benachrichtigungen angezeigt werden:



Download des Videos abgeschlossen



Download fehlgeschlagen. Sie müssen z. B. sicherstellen, dass Ihr Telefon mit einem Wi-Fi®-Netzwerk verbunden ist und auf Ihrer Speicherkarte genügend freier Speicher verfügbar ist.



Download des Videos läuft



Download wurde angehalten



Erfolgreicher Kauf bestätigt



Ablauf des Ausleihzeitraums hat begonnen

## Videos von Video Unlimited™ anschauen

Sie können Ihre geliehenen oder gekauften Videos auf den meisten Sony™-Geräten anschauen, die mit Ihrem Video Unlimited™-Konto verbunden sind.

## Videomenü im Überblick

Wenn Sie ein Video aus Video Unlimited™ ansehen, können Sie ein Menü mit den folgenden Optionen öffnen:



Aktuelles Video löschen



Informationen über aktuelles Video anzeigen



Audiosprache ändern



Sprache der Untertitel ändern oder Untertitel entfernen

# Music Unlimited™

Music Unlimited™ ist ein kostenpflichtiger Dienst, der über eine UMTS- oder Wi-Fi®-Verbindung Zugriff auf Millionen von Liedern bietet. Sie können Ihre persönliche Musikbibliothek auf der Cloud von zahlreichen Geräten aus verwalten und bearbeiten oder Ihre Playlists und Musik über einen PC mit Windows®-Betriebssystem synchronisieren. Unter [www.sonyentertainmentnetwork.com](http://www.sonyentertainmentnetwork.com) finden Sie weitere Informationen.

- ! Music Unlimited™ ist möglicherweise nicht in allen Ländern oder Regionen verfügbar.

## So öffnen Sie Music Unlimited™

- 1 Tippen Sie auf dem Startseite auf .
- 2 Tippen Sie auf .

# Verwalten Ihrer Termine



## Kalender

Das Telefon enthält einen Kalender für Ihr Zeitmanagement. Wenn Sie über ein Google™-Konto verfügen, können Sie Ihren Telefonkalender auch mit Ihrem Webkalender synchronisieren. Weitere Informationen finden Sie im Abschnitt *Synchronisieren von Daten auf Ihrem Telefon* auf Seite 77.



### So stellen Sie die Kalenderansicht ein:



- 1 Tippen Sie auf der Startseite auf  und dann auf **Kalender**.
- 2 Tippen Sie auf **Monat**, **Woche** oder **Tag**, um eine Option auszuwählen.

### So zeigen Sie mehrere Kalender an:

- 1 Tippen Sie auf der Startseite auf  und dann auf **Kalender**.
- 2 Drücken Sie , und tippen Sie anschließend auf **Meine Kalender**.
- 3 Wählen Sie die anzuzeigenden Kalender.

### So erstellen Sie einen Termin im Kalender:



- 1 Tippen Sie auf der Startseite auf  und dann auf **Kalender**.
- 2 Tippen Sie auf .
- 3 Geben Sie Namen, Zeit, Ort und Beschreibung für den Termin ein.
- 4 Wählen Sie unter **Wiederholung** ggf. eine andere Option.
- 5 Wählen Sie eine Erinnerung für den Termin. Tippen Sie auf , um eine neue Erinnerung für den Termin hinzuzufügen.
- 6 Tippen Sie auf **Speichern**.

-  Wenn der Termin näher kommt, ertönt zur Erinnerung ein kurzer Ton. Außerdem wird  in der Statusleiste angezeigt.

### So zeigen Sie einen Termin im Kalender an:

- 1 Tippen Sie auf der Startseite auf  und dann auf **Kalender**.
- 2 Tippen Sie auf den anzuzeigenden Termin.

### So ändern Sie die Kalendereinstellungen:

- 1 Tippen Sie auf der Startseite auf  und dann auf **Kalender**.
- 2 Drücken Sie , und tippen Sie anschließend auf **Einstellungen**.
- 3 Tippen Sie auf die Einstellung, die Sie ändern möchten, und bearbeiten Sie sie entsprechend.

## Wecker

Verwenden Sie Ihr Telefon als Wecker, und wählen Sie ein beliebiges Geräusch als Alarmsignal. Der Alarm ertönt nicht, wenn Ihr Telefon ausgeschaltet ist. Der Alarm wird jedoch wiedergegeben, wenn Ihr Telefon stumm geschaltet ist.

### So öffnen Sie den Wecker:

- 1 Tippen Sie auf der Startseite auf .
- 2 Tippen Sie auf **Wecker und Uhr**.

### So stellen Sie einen neuen Alarm ein:



- 1 Tippen Sie auf dem Startbildschirm auf .
- 2 Tippen Sie auf **Wecker und Uhr**.
- 3 Tippen Sie auf **Wecker hinzuf.**
- 4 Blättern Sie nach oben und unten, um die Uhrzeit einzustellen.
- 5 Bearbeiten Sie bei Bedarf andere Alarmeinstellungen.
- 6 Tippen Sie auf **Fertig**.

### So bearbeiten Sie eine vorhandene Alarmeinrichtung:



- 1 Tippen Sie auf der Startseite auf .
- 2 Tippen Sie auf **Wecker und Uhr**.
- 3 Tippen Sie auf den zu bearbeitenden Alarm.
- 4 Blättern Sie nach oben oder unten, um die Uhrzeit einzustellen.
- 5 Bearbeiten Sie bei Bedarf andere Alarmeinrichtungen.
- 6 Tippen Sie auf **Fertig**.

! Für den Alarm wird dasselbe Zeitformat angezeigt, das Sie auch für Ihre allgemeinen Zeiteinstellungen ausgewählt haben, z. B. das 12- oder 24-Stunden-Format.

### So deaktivieren Sie einen Alarm:

- 1 Tippen Sie auf der Startseite auf .
- 2 Tippen Sie auf **Wecker und Uhr**.
- 3 Tippen Sie auf  neben dem Alarm, den Sie gerne deaktivieren möchten.

### So aktivieren Sie einen vorhandenen Alarm:

- 1 Tippen Sie auf der Startseite auf .
- 2 Tippen Sie auf **Wecker und Uhr**.
- 3 Tippen Sie auf  neben dem Alarm, den Sie gerne aktivieren möchten.

### So löschen Sie einen Alarm:

- 1 Tippen Sie auf der Startseite auf .
- 2 Tippen Sie auf **Wecker und Uhr**.
- 3 Berühren und halten Sie den zu löschenden Alarm.
- 4 Tippen Sie auf **Wecker löschen** und anschließend auf **Ja**.

### So stellen Sie einen Rufton als Alarm ein:

- 1 Tippen Sie auf der Startseite auf .
- 2 Tippen Sie auf **Wecker und Uhr**.
- 3 Tippen Sie auf den zu bearbeitenden Alarm.
- 4 Tippen Sie auf **Erweit. Weckereinstellungen** und deaktivieren Sie das **Stileinstellungen** Kontrollkästchen.
- 5 Tippen Sie auf **Weckerton**, und wählen Sie eine Option.
- 6 Tippen Sie auf **Fertig**.

### So stellen Sie einen regelmäßigen Alarm ein:

- 1 Tippen Sie auf der Startseite auf .
- 2 Tippen Sie auf **Wecker und Uhr**.
- 3 Tippen Sie auf den zu bearbeitenden Alarm.
- 4 Tippen Sie auf **Wiederholen**.
- 5 Markieren Sie die Kontrollkästchen für die gewünschten Tage. Tippen Sie anschließend auf **OK**.
- 6 Tippen Sie auf **Fertig**.

### So stellen Sie einen Titel für den Alarm ein:

- 1 Tippen Sie auf der Startseite auf .
- 2 Tippen Sie auf **Wecker und Uhr**.
- 3 Tippen Sie auf den zu bearbeitenden Alarm.
- 4 Tippen Sie auf **Erweit. Weckereinstellungen** und anschließend auf das Feld **Alarmtext** und geben Sie einen Namen für den Alarm ein.
- 5 Tippen Sie auf **Fertig**.

### So aktivieren Sie die Vibrationsfunktion eines Alarms:

- 1 Tippen Sie auf der Startseite auf .
- 2 Tippen Sie auf **Wecker und Uhr**.
- 3 Tippen Sie auf den zu bearbeitenden Alarm.
- 4 Tippen Sie auf **Erweit. Weckereinstellungen** und aktivieren Sie das Kontrollkästchen **Vibrieren**.
- 5 Tippen Sie auf **Fertig**.

**So stellen Sie die Wiedergabe eines Alarms bei stumm geschaltetem Telefon ein:**

- 1 Tippen Sie auf der Startseite auf .
- 2 Tippen Sie auf **Wecker und Uhr**, tippen Sie erneut, um einen Alarm auszuwählen.
- 3 Tippen Sie auf **Erweit. Weckereinstellungen** und aktivieren Sie das Kontrollkästchen **Wecker im Lautlosmodus**.
- 4 Tippen Sie auf **Fertig**.

**So aktivieren Sie den Schlummermodus, wenn ein Alarm ertönt:**

- Tippen Sie auf **Snooze - Min..**

**So schalten Sie einen Alarm aus:**

- Ziehen Sie  nach rechts.

# Mit der NeoReader™-Anwendung scannen

Verwenden Sie Ihr Telefon als Barcode-Lesegerät, um mehr über ein Produkt zu erfahren. Angenommen, in einer Zeitschrift wird ein Mantel beworben, und Sie möchten wissen, wo dieser erhältlich ist. Wenn die Anzeige einen entsprechenden Barcode enthält, können Sie diesen mithilfe der NeoReader™-Anwendung lesen und beispielsweise eine Website mit einer Karte anzeigen, auf der die nächstgelegenen Geschäfte verzeichnet sind, die dieses Produkt führen. Die NeoReader™-Anwendung unterstützt die meisten gängigen Barcode-Typen.

## So starten Sie die NeoReader™-Anwendung:

- 1 Tippen Sie auf der Startseite auf .
- 2 Tippen Sie auf  **NeoReader™**.

## So suchen Sie nach einem Barcode:







- 1 Wenn die NeoReader™-Anwendung geöffnet ist, halten Sie die Telefonkamera über dem Barcode, bis der vollständige Barcode im Kamerasucher sichtbar ist.
- 2 Das Telefon liest den Barcode automatisch ein und vibriert, wenn der Barcode erkannt wurde. Wenn der Barcode nicht erkannt wird, tippen Sie auf , um den Code manuell einzugeben.

## So geben Sie einen Barcode manuell ein:

- 1 Wenn die NeoReader™-Anwendung geöffnet ist, tippen Sie auf .
- 2 Geben Sie die Barcodenummer ein, und tippen Sie anschließend auf **GO!**.

## NeoReader™-Anwendungsmenü im Überblick

In der NeoReader™-Anwendung sind die folgenden Menüoptionen verfügbar:

-  Barcode mit einer höheren Bildauflösung aufnehmen, falls NeoReader™ den Barcode nicht automatisch erkennt
-  Tippen zum Anzeigen weiterer Optionen
-  Barcodenummer manuell eingeben. Diese Option kann verwendet werden, wenn die Kamera den Barcode nicht einwandfrei lesen kann.
-  Liste zuvor gescannter Barcodes anzeigen
-  Informationen über die NeoReader™-Anwendung anzeigen. Informationen über die verschiedenen Barcodetypen und die Verwendung von NeoReader™ lesen
-  Wählen Sie Ihre persönlichen Einstellungen aus, wie zum Beispiel Sprache oder Land. Diese Information wird verwendet, um den Barcode-Inhalt zu personalisieren. Voreinstellungen zur Anwendung von NeoReader™ können ebenfalls festgelegt werden.
-  Freund per SMS zum Download der NeoReader™-Anwendung einladen



# Synchronisieren von Daten auf Ihrem Telefon

Je nach den auf Ihrem Telefon installierten Anwendungen können Sie Kontakte, E-Mails, Kalendertermine und andere Informationen von mehreren E-Mail-Konten, Synchronisierungsdiensten und anderen Konten mit Ihrem Telefon synchronisieren. Die Synchronisierung des Telefons mit anderen Informationsquellen ist eine einfache und praktische Möglichkeit, um auf dem neuesten Stand zu bleiben.

Sie können:

- auf Gmail™, Google Kalender™, Google™-Kontakte, Google™ Chrome™-Lesezeichen und andere Google-Dienste zugreifen.
- auf geschäftliche E-Mails, Kontaktdaten und Kalenderanwendungen zugreifen.
- auf Facebook™-Kontakte, -Kalender, -Alben und andere Dienste zugreifen, die Sie verwenden.

## Synchronisieren mit Google™

Synchronisieren Sie Ihr Telefon mit verschiedenen Google™-Diensten, damit Ihre Informationen auf dem neuesten Stand bleiben, unabhängig davon, von welchem Gerät aus Sie auf Ihr Google™-Konto zugreifen. Sie können zum Beispiel Ihre Kontaktdaten, Gmail™, den Kalender und die Browser-Daten synchronisieren.

### So richten Sie ein Google™-Konto im Telefon zur Synchronisierung ein:

- 1 Tippen Sie auf der Startseite auf .
- 2 Tippen Sie auf **Einstellungen** > **Konten & Synchr.**
- 3 Stellen Sie sicher, dass die Synchronisierungsoption aktiviert ist, damit die Daten von Anwendungen automatisch synchronisiert werden können.
- 4 Tippen Sie auf **Konto hinzufügen** > **Google**.
- 5 Folgen Sie den Anweisungen des Registrierungsassistenten, um ein Google™-Konto zu erstellen, oder melden Sie sich an, wenn Sie bereits ein Konto besitzen.
- 6 Aktivieren Sie das Kontrollkästchen **Sichern & Wiederherstellen**, wenn Sie Daten in Ihrem Google™-Konto sichern möchten, und tippen Sie dann auf **Weiter**.
- 7 Tippen Sie auf **Akzeptieren**.
- 8 Tippen Sie auf Ihr neu erstelltes Google™-Konto, und tippen Sie auf die zu synchronisierenden Objekte.

### So synchronisieren Sie Ihr Google™-Konto manuell:

- 1 Tippen Sie auf der Startseite auf .
- 2 Tippen Sie auf **Einstellungen** > **Konten & Synchr.**
- 3 Tippen Sie auf das zu synchronisierende Google™-Konto.
- 4 Drücken Sie  und tippen Sie anschließend auf **Jetzt synchronisieren**.



### So synchronisieren Sie eine Anwendung mit einem Google™-Konto

- 1 Tippen Sie auf der Startseite auf .
- 2 Tippen Sie auf **Einstellungen** > **Konten & Synchr.**
- 3 Tippen Sie auf das Google™-Konto, mit dem Sie sich synchronisieren möchten. Eine Liste mit Anwendungen wird angezeigt, die mit dem Google-Konto synchronisiert werden können.
- 4 Tippen Sie auf die Anwendung, die Sie mit dem ausgewählten Google-Konto synchronisieren möchten.

### So synchronisieren Sie Browser-Daten mit Google™ Chrome™:

- 1 Tippen Sie auf der Startseite auf .
- 2 Tippen Sie auf **Einstellungen** > **Konten & Synchr.**
- 3 Tippen Sie auf das Google™-Konto, mit dem Sie sich synchronisieren möchten. Tippen Sie dann auf **Browser synchronisieren**.

### So entfernen Sie ein Google™-Konto aus dem Telefon:

- 1 Tippen Sie auf der Startseite auf .
- 2 Tippen Sie auf **Einstellungen** > **Konten & Synchr.**.
- 3 Tippen Sie auf das Google™-Konto, das Sie aus der Kontenliste entfernen möchten.
- 4 Drücken Sie , und tippen Sie anschließend auf **Konto entfernen**.
- 5 Tippen Sie zum Bestätigen erneut auf **Konto entfernen**.

## Synchronisieren von geschäftlichen E-Mails, Kalendereinträgen und Kontakten

Sie können über das Telefon direkt auf geschäftliche E-Mails, Termine und Kontakte zugreifen. Diese Daten lassen sich so einfach wie auf einem Computer anzeigen und verwalten. Im Anschluss an die Einrichtung finden Sie Ihre Daten in den Anwendungen **E-Mail**, **Kalender** und **Kontakte**.

- ! Damit Sie auf die oben beschriebene Funktion zugreifen können, müssen Ihre Unternehmensdaten auf einem Microsoft® Exchange-Server gespeichert sein.

### So richten Sie Firmen-E-Mails, -Kalender und -Kontakte ein:

- 1 Tippen Sie auf der Startseite auf .
- 2 Tippen Sie auf **Einstellungen** > **Konten & Synchr.**.
- 3 Stellen Sie sicher, dass die Synchronisierungsoption aktiviert ist, damit die Daten automatisch innerhalb des festgelegten Synchronisierungsintervalls synchronisiert werden.
- 4 Tippen Sie auf **Konto hinzufügen** > **Geschäftlich**.
- 5 Geben Sie Ihre Firmen-E-Mail-Adresse und Ihr Kennwort ein.
- 6 Tippen Sie auf **Weiter**. Die Kontoinformationen werden nun auf dem Telefon abgerufen. Wenden Sie sich bei Störungen an den Firmenadministrator, um weitere Informationen wie den Domännennamen und die Exchange-Serveradresse anzufordern.
- 7 Tippen Sie auf **OK**, damit Ihr Firmenserver das Telefon steuern kann.
- 8 Wählen Sie die Daten aus, die mit Ihrem Telefon synchronisiert werden sollen, wie Kontakte und Kalendereinträge.
- 9 Aktivieren Sie bei Bedarf den Geräteadministrator, damit Ihr Firmenserver einige Sicherheitsfunktionen auf Ihrem Telefon steuern kann. Sie können Ihrem Firmenserver beispielsweise die Einrichtung von Kennwortregeln und einer Datenspeicherverschlüsselung erlauben.
- 10 Im Anschluss an das Setup geben Sie zur einfachen Erkennung einen Namen für dieses Firmen-E-Mail-Konto ein.



### So bearbeiten Sie die Einrichtung von geschäftlichen E-Mails, Kalendern und Kontakten:

- 1 Tippen Sie auf der Startseite auf .
- 2 Tippen Sie auf **Einstellungen** > **Konten & Synchr.**, und wählen Sie Ihr Firmen-E-Mail-Konto.
- 3 Tippen Sie auf **Kontoeinstellungen** und anschließend auf das Firmen-Konto, das Sie bearbeiten möchten.
- 4 Ändern Sie die gewünschten Einstellungen.

### So stellen Sie ein Synchronisierungsintervall für ein Firmen-E-Mail-Konto ein:

- 1 Tippen Sie auf der Startseite auf .
- 2 Tippen Sie auf **Einstellungen** > **Konten & Synchr.**, und wählen Sie Ihr Firmen-E-Mail-Konto.
- 3 Tippen Sie auf **Kontoeinstellungen** und anschließend auf das Firmen-Konto, für das Sie eine Synchronisierungsebene festlegen möchten.
- 4 Tippen Sie auf **Häufigk. des E-Mail-Abrufes**, und wählen Sie eine Intervalloption.

### So entfernen Sie ein Firmen-E-Mail-Konto aus dem Telefon:

- 1 Tippen Sie auf der Startseite auf .
- 2 Tippen Sie auf **Einstellungen** > **Konten & Synchr.** und dann auf Ihr Firmen-E-Mail-Konto.
- 3 Drücken Sie , und tippen Sie anschließend auf **Konto entfernen**.
- 4 Tippen Sie zum Bestätigen erneut auf **Konto entfernen**.

### Synchronisieren mit Facebook™

Es gibt zwei Möglichkeiten, Facebook™ auf Ihrem Telefon zu verwenden. Sie können die Standard-Facebook-Anwendung verwenden, um auf Ihr Facebook-Konto zuzugreifen. Als Alternative können Sie auch Ihr Facebook-Konto mit dem Telefon synchronisieren und mit einer Reihe weiterer Anwendungen direkt auf Facebook-Inhalte zugreifen. Sie können zum Beispiel über Timescape™ etwas auf Facebook posten und von entsprechenden Anwendungen auf Ihrem Telefon aus auf Ihre Facebook-Kontakte, -Fotos und -Kalendereinträge zugreifen, so zum Beispiel über die Kalenderanwendung. Um Ihr Telefon mit Facebook zu synchronisieren, müssen Sie zuerst ein Facebook-Integrationskonto einrichten – eine von Sony entwickelte Lösung für die einfache Integration.

### So richten Sie ein Facebook™-Integrationskonto im Telefon ein:

- 1 Tippen Sie auf der Startseite auf .
  - 2 Tippen Sie auf **Einstellungen** > **Konten & Synchr.**
  - 3 Stellen Sie sicher, dass die Synchronisierungsoption aktiviert ist, damit die Daten von Anwendungen automatisch synchronisiert werden können.
  - 4 Tippen Sie auf **Konto hinzufügen** > **Sony™ Facebook-Integration**.
  - 5 Folgen Sie den Anweisungen auf dem Bildschirm, um ein Facebook™-Integrationskonto zu erstellen, oder melden Sie sich an, falls Sie bereits ein Konto besitzen.
-  Sie können auch ein Facebook™-Integrationskonto auf Ihrem Telefon einrichten, indem Sie das Kontrollkästchen **Facebook-Integration** unter **Einstellung.** > **Xperia™** > **Sony™ Facebook-Integration** aktivieren.

### So synchronisieren Sie Elemente manuell mit Ihrem Facebook™-Integrationskonto:

- 1 Tippen Sie auf der Startseite auf .
- 2 Tippen Sie auf **Einstellungen** > **Konten & Synchr.**
- 3 Tippen Sie auf das **Sony™ Facebook-Integration**-Konto.
- 4 Drücken Sie , und tippen Sie anschließend auf **Jetzt synchronisieren**.

### So entfernen Sie ein Facebook™-Integrationskonto aus dem Telefon:

-  Durch das Entfernen des Facebook™-Integrationskontos von Ihrem Telefon wird das zugehörige Onlinekonto von Facebook selbst nicht gelöscht; Sie können auch weiterhin mit einem Computer darauf zugreifen.
- 1 Tippen Sie auf der Startseite auf .
  - 2 Tippen Sie auf **Einstellungen** > **Konten & Synchr.**
  - 3 Tippen Sie auf das **Sony™ Facebook-Integration**-Konto.
  - 4 Drücken Sie , und tippen Sie anschließend auf **Konto entfernen**.
  - 5 Tippen Sie zum Bestätigen erneut auf **Konto entfernen**.

# Verbindung zu WLANs herstellen

Mit dem Telefon können Sie über Wi-Fi® drahtlos auf das Internet zugreifen. So können Sie im Internet surfen und von günstigeren Tarifen für Telefonate und Datenübertragungen profitieren.

Wenn Ihr Unternehmen bzw. Ihre Organisation ein VPN (Virtual Private Network) besitzt, können Sie mit dem Telefon eine Verbindung zu diesem Netzwerk herstellen. Sie können ein VPN verwenden, um auf Intranets and andere interne Dienste in Ihrem Unternehmen zuzugreifen.



## Wi-Fi®

Mit dem Telefon können Sie über Wi-Fi® drahtlos auf das Internet zugreifen. Um über eine Wi-Fi®-Verbindung auf das Internet zuzugreifen, müssen Sie nach einem verfügbaren Wi-Fi®-Netzwerk suchen und eine Verbindung zu diesem Netzwerk herstellen. Die Signalstärke des Wi-Fi®-Netzwerks kann abhängig von der Position des Telefons variieren. Wenn Sie sich dem Wi-Fi®-Zugriffspunkt nähern, kann die Signalstärke zunehmen.

## Vor der Verwendung von Wi-Fi®





Damit Sie über eine Wi-Fi®-Verbindung im Internet surfen können, müssen Sie ein verfügbares Wi-Fi®-Netzwerk suchen, eine Verbindung mit diesem herstellen und dann den Internetbrowser öffnen. Die Signalstärke des Wi-Fi®-Netzwerks kann abhängig von der Position des Telefons variieren. Nähern Sie sich dem Wi-Fi®-Zugriffspunkt, um eine höhere Signalstärke zu erhalten.

### So schalten Sie Wi-Fi® ein:

- 1 Tippen Sie auf der Startseite auf .
- 2 Tippen Sie auf **Einstellung**.
- 3 Tippen Sie auf  neben **Wi-Fi**, damit sich  in  ändert. Das Telefon sucht nach verfügbaren Wi-Fi®-Netzwerken.

! Es kann einige Momente dauern, bis Wi-Fi® aktiviert wird.

### So stellen Sie eine Verbindung zu einem Wi-Fi®-Netzwerk her:

- 1 Tippen Sie auf der Startseite auf .
- 2 Tippen Sie auf **Einstellung**.
- 3 Stellen Sie sicher, dass die Wi-Fi®-Funktion eingeschaltet ist. Tippen Sie auf **Wi-Fi**.
- 4 Die verfügbaren Wi-Fi®-Netzwerke werden angezeigt. Die verfügbaren Netzwerke können offen oder geschützt sein. Offene Netzwerke sind mit dem Symbol  und geschützte Netzwerke mit dem Symbol  neben dem Namen des Wi-Fi®-Netzwerks gekennzeichnet.
- 5 Tippen Sie auf ein Wi-Fi®-Netzwerk, um eine Verbindung herzustellen. Beim Herstellen einer Verbindung mit einem geschützten Wi-Fi®-Netzwerk werden Sie aufgefordert, ein Kennwort einzugeben. Sobald die Verbindung hergestellt wurde, wird das Symbol  in der Statusleiste angezeigt.

! Das Telefon merkt sich Wi-Fi®-Netzwerke, zu denen eine Verbindung hergestellt wurde. Wenn Sie sich erneut in Reichweite eines zuvor verbundenen Wi-Fi®-Netzwerks begeben, stellt das Telefon die Verbindung automatisch her.

💡 An manchen Standorten müssen Sie sich auf einer Webseite anmelden, um Zugriff auf ein offenes Wi-Fi®-Netzwerk zu erhalten. Wenden Sie sich an den Administrator des Wi-Fi®-Netzwerks, wenn Sie weitere Informationen benötigen.

### So stellen Sie eine Verbindung zu einem anderen Wi-Fi®-Netzwerk her:

- 1 Tippen Sie auf der Startseite auf .
- 2 Tippen Sie auf **Einstellung.** > **Wi-Fi.** Alle Wi-Fi®-Netzwerke, die von Ihrem Telefon erkannt wurden, werden angezeigt.
- 3 Tippen Sie auf ein anderes Wi-Fi®-Netzwerk, um eine Verbindung damit herzustellen.

### So suchen Sie manuell nach Wi-Fi®-Netzwerken:

- 1 Tippen Sie auf der Startseite auf .
- 2 Tippen Sie auf **Einstellung.** > **Wi-Fi.**
- 3 Tippen Sie auf **Scan.** Das Telefon sucht nach verfügbaren Wi-Fi®-Netzwerken und zeigt diese in einer Liste an.
- 4 Tippen Sie auf ein Wi-Fi®-Netzwerk in der Liste, um eine Verbindung damit herzustellen.

## Erweiterte Wi-Fi®-Einstellungen

Um ein Wi-Fi®-Netzwerk manuell hinzufügen zu können, müssen Sie zunächst die Wi-Fi®-Funktion im Telefon aktivieren.

### Wi-Fi®-Netzwerkstatus

Wenn Sie mit einem Wi-Fi®-Netzwerk verbunden sind oder wenn in Ihrer Reichweite Wi-Fi®-Netzwerke zur Verfügung stehen, können Sie den Status dieser Wi-Fi®-Netzwerke anzeigen. Sie können Ihr Telefon so einstellen, dass Sie eine Benachrichtigung erhalten, wenn ein offenes Wi-Fi®-Netzwerk erkannt wird.

### So aktivieren Sie die Wi-Fi®-Netzwerkbenachrichtigung:

- 1 Schalten Sie Wi-Fi® ein, falls es noch nicht eingeschaltet ist.
- 2 Tippen Sie auf der Startseite auf .
- 3 Tippen Sie auf **Einstellung.** > **Wi-Fi.**
- 4 Drücken Sie .
- 5 Tippen Sie auf **Erweitert.**
- 6 Markieren Sie das Kontrollkästchen **Netzwerkhinweis.**

### So fügen Sie ein Wi-Fi®-Netz manuell hinzu:

- 1 Tippen Sie auf der Startseite auf .
- 2 Tippen Sie auf **Einstellung.** > **Wi-Fi.**
- 3 Tippen Sie auf **Netzwerk hinzufügen.**
- 4 Geben Sie die **Netzwerk-SSID** für das Netzwerk ein.
- 5 Tippen Sie auf das Feld **Sicherheit**, um einen Sicherheitstyp zu wählen.
- 6 Geben Sie ein Kennwort ein, wenn dies erforderlich ist.
- 7 Tippen Sie auf **Speichern.**

- ! Wenden Sie sich an den Administrator des Wi-Fi®-Netzes, um die Netzwerk-SSID und das Kennwort zu erhalten.

### So zeigen Sie detaillierte Informationen über ein verbundenes Wi-Fi®-Netz an:



- 1 Tippen Sie auf der Startseite auf .
- 2 Tippen Sie auf **Einstellung.** > **Wi-Fi.**
- 3 Tippen Sie auf das Wi-Fi®-Netz, mit dem Sie derzeit verbunden sind. Daraufhin werden detaillierte Informationen über das Netzwerk angezeigt.

## Wi-Fi®-Standby-Richtlinie

Durch Hinzufügen einer Wi-Fi®-Standby-Richtlinie können Sie angeben, wann Sie von Wi-Fi zu mobiler Datenübertragung wechseln möchten.

- ! Wenn Sie nicht mit einem Wi-Fi®-Netz verbunden sind, verwendet das Telefon eine mobile Datenverbindung für den Zugriff auf das Internet (sofern Sie eine mobile Datenverbindung in Ihrem Telefon eingerichtet und aktiviert haben).

### So fügen Sie eine Wi-Fi®-Standby-Richtlinie hinzu:

- 1 Tippen Sie auf der Startseite auf .
- 2 Tippen Sie auf **Einstellung.** > **Wi-Fi.**
- 3 Drücken Sie .
- 4 Tippen Sie auf **Erweitert.**
- 5 Tippen Sie auf **Wi-Fi in Standby aktiv lassen.**
- 6 Wählen Sie eine Option.

### Teilen der Mobilfunkdatenverbindung des Telefons

Sie können die Mobilfunkdatenverbindung des Telefons über ein USB-Kabel mit einem anderen Computer teilen. Dieser Vorgang wird als USB-Tethering bezeichnet. Sie können die Datenverbindung Ihres Telefons auch mit bis zu acht anderen Geräten gleichzeitig teilen, indem Sie aus Ihrem Telefon einen mobilen Wi-Fi®-Hotspot machen.

Wenn Ihr Telefon seine Datenverbindung freigibt, werden ggf. die folgenden Symbole in der Statusleiste bzw. im Benachrichtigungsfenster angezeigt:



USB-Tethering ist aktiv.



Mobiler Wi-Fi®-Hotspot ist aktiv.



Sowohl USB-Tethering als auch mobiler Hotspot sind aktiv.

### So geben Sie die Datenverbindung des Telefons über ein USB-Kabel frei:

- 1 Deaktivieren Sie alle USB-Kabelverbindungen des Telefons.
  - 2 Stellen Sie mithilfe des im Lieferumfang enthaltenen USB-Kabels eine Verbindung zwischen Telefon und Computer her.
  - 3 Tippen Sie auf der Startseite auf .
  - 4 Tippen Sie auf **Einstellungen** > **Mehr...** > **Anbindung & mobiler Hotspot.**
  - 5 Aktivieren Sie das Kontrollkästchen **USB-Anbindung.** Das Telefon beginnt, seine Mobilfunkdatenverbindung für einen Computer über die USB-Verbindung freizugeben. In der Statusleiste und im Benachrichtigungsfenster wird fortlaufend eine entsprechende Benachrichtigung angezeigt.
  - 6 Deaktivieren Sie das Kontrollkästchen **USB-Anbindung,** oder ziehen Sie das USB-Kabel ab, um die Freigabe der Datenverbindung aufzuheben.
- ! Es ist nicht möglich, die Datenverbindung und SD-Karte des Telefons gleichzeitig über ein USB-Kabel freizugeben. Weitere Informationen finden Sie unter *Verbinden des Telefons mit einem Computer* auf Seite 129.
- 💡 Sie müssen den Computer ggf. vorbereiten, um per USB-Kabel eine Netzwerkverbindung herstellen zu können. Unter [android.com/tether](http://android.com/tether) finden Sie aktuelle Informationen.

### So teilen Sie die Datenverbindung des Telefons als mobilen Wi-Fi®-Hotspot:

- 1 Tippen Sie auf der Startseite auf .
- 2 Tippen Sie auf **Einstellungen** > **Mehr...** > **Anbindung & mobiler Hotspot.**
- 3 Tippen Sie auf **WLAN-Hotspot konfigurieren.**
- 4 Geben Sie die **Netzwerk-SSID** für das Netzwerk ein. Tippen Sie auf das Feld **Sicherheit,** um einen Sicherheitstyp zu wählen.
- 5 Geben Sie ein Kennwort ein, wenn dies erforderlich ist.
- 6 Tippen Sie auf **Speichern.**
- 7 Aktivieren Sie das Kontrollkästchen **Mobiler WLAN-Hotspot.** Das Telefon beginnt mit der Übertragung seines Wi-Fi®-Netzwerknamens (SSID). Sie können nun bis zu 8 Computer bzw. andere Geräte mit diesem Netzwerk verbinden.
- 8 Deaktivieren Sie das Kontrollkästchen **Mobiler WLAN-Hotspot,** wenn die Datenverbindung nicht länger über Wi-Fi® geteilt werden soll.

### So benennen Sie den mobilen Hotspot um bzw. sichern diesen:

- 1 Tippen Sie auf der Startseite auf .
- 2 Tippen Sie auf **Einstellungen** > **Mehr...** > **Anbindung & mobiler Hotspot**.
- 3 Tippen Sie auf **WLAN-Hotspot konfigurieren**.
- 4 Geben Sie die **Netzwerk-SSID** für das Netzwerk ein.
- 5 Tippen Sie auf das Feld **Sicherheit**, um einen Sicherheitstyp zu wählen.
- 6 Geben Sie ein Kennwort ein, wenn dies erforderlich ist.
- 7 Tippen Sie auf **Speichern**.

## VPN (Virtual Private Network)

Mit dem Telefon können Sie Verbindungen zu VPNs (Virtual Private Networks) herstellen, um von außerhalb auf Ressourcen in einem geschützten lokalen Netzwerk zuzugreifen. VPN-Verbindungen werden häufig von Unternehmen und Lehreinrichtungen für Benutzer eingesetzt, die auf Reisen oder während sie sich aus anderen Gründen außerhalb des Netzwerks befinden, Zugriff auf Intranets und andere interne Dienste benötigen.

VPN-Verbindungen werden in Abhängigkeit vom Netzwerk auf unterschiedliche Weise eingerichtet. Für bestimmte Netzwerke kann die Installation eines zuvor zu übertragenden Sicherheitszertifikats im Telefon erforderlich sein. Weitere Informationen zum Übertragen von Daten auf das Telefon finden Sie im Abschnitt *Verbinden des Telefons mit einem Computer* auf Seite 129. Detaillierte Informationen zum Einrichten der Verbindung mit Ihrem VPN erhalten Sie vom zuständigen Netzwerkadministrator Ihres Unternehmens bzw. Ihrer Organisation.

### So fügen Sie ein virtuelles privates Netzwerk (VPN) hinzu:

- 1 Tippen Sie auf der Startseite auf .
- 2 Tippen Sie auf **Einstellung.** > **Mehr...** > **VPN**.
- 3 Tippen Sie auf **VPN hinzufügen**.
- 4 Wählen Sie den Typ des VPN aus, das hinzugefügt werden soll.
- 5 Geben Sie Ihre VPN-Einstellungen ein.
- 6 Tippen Sie auf **Speichern**.

### So verbinden Sie das Telefon mit einem virtuellen privaten Netzwerk (VPN):

- 1 Tippen Sie auf der Startseite auf .
- 2 Tippen Sie auf **Einstellung.** > **Mehr...** > **VPN**.
- 3 Tippen Sie in der Liste der verfügbaren Netzwerke auf das VPN, mit dem Sie eine Verbindung herstellen möchten.
- 4 Geben Sie die erforderlichen Informationen ein.
- 5 Tippen Sie auf **Verbinden**.

### So trennen Sie die Verbindung zu einem VPN (Virtual Private Network):

- 1 Ziehen Sie die Statusleiste nach unten.
- 2 Tippen Sie auf die Benachrichtigung, die für die auszuschaltende VPN-Verbindung gilt.



# Browser

Verwenden Sie den Browser, um Webseiten anzuzeigen und darin zu navigieren, Seiten als Lesezeichen hinzuzufügen und Webseiten zum Lesen offline zu speichern. Sie können bis zu 16 verschiedene Fenster gleichzeitig öffnen und auf einfache Weise zwischen Ihnen wechseln. Sie können auch die Desktopversion einer Webseite anfordern, wenn Sie nicht die Version für Mobiltelefone anzeigen möchten.

## So öffnen Sie den Browser:

- 1 Tippen Sie auf der Startseite auf .
- 2 Tippen Sie auf .

## Surfen im Internet

### Such- und Adressleiste

Die Such- und Adressleiste ermöglicht das Surfen im Internet.



- 1 Den Download-Fortschritt der aktuellen Webseite anzeigen
- 2 Ein Suchwort eingeben, um eine Webseite zu suchen oder eine Webseitenadresse eingeben, um eine Webseite zu laden
- 3 Den Download der aktuellen Webseite abbrechen

- 💡 Manchmal wird die Such- und Adressleiste nicht angezeigt, nachdem eine Webseite heruntergeladen wurde. Die Such- und Adressleiste wird wieder angezeigt, wenn Sie auf dem Bildschirm nach unten streichen.

## So rufen Sie eine Webseite auf:

- 1 Tippen Sie auf das Such- und Adressfeld, um das Tastenfeld zu aktivieren.
- 2 Geben Sie eine Webadresse ein.
- 3 Tippen Sie auf **Los**.

## So durchsuchen Sie eine Webseite:

- 1 Tippen Sie auf das Such- und Adressfeld, um das Tastenfeld zu aktivieren.
- 2 Geben Sie ein Suchwort ein.
- 3 Tippen Sie auf **Los**.

## So beenden Sie den Browser:

- Drücken Sie beim Surfen auf .
- 💡 Selbst nach einem Neustart des Telefons werden beim erneuten Aufrufen des Browsers die ursprünglichen Einstellungen angezeigt. Es wird beispielsweise dieselbe Anzahl an Fenstern geöffnet.

## Auf Webseiten navigieren

### So wählen Sie einen Link aus:

- Um einen Link auf einer Webseite auszuwählen, tippen Sie auf den Link. Die ausgewählten Links werden markiert, und die Webseite lädt die entsprechende Seite, wenn Sie die Taste loslassen.
- 💡 Sie können die versehentliche Auswahl eines Links vor Loslassen der Taste rückgängig machen, indem Sie Ihren Finger vom Link wegziehen.



### So gelangen Sie beim Surfen zur vorherigen Seite:

- Drücken Sie .

### So zoomen Sie die Darstellung einer Webseite:

Verwenden Sie eine der folgenden Methoden, um die Darstellung einer Webseite zu vergrößern oder zu verkleinern:

- Tippen Sie zweimal, um die Darstellung der Webseite zu vergrößern, und tippen Sie erneut zweimal, um die Darstellung zu verkleinern.
- Berühren Sie einen Bereich auf dem Bildschirm gleichzeitig mit zwei Fingern, und drücken Sie sie zum Verkleinern zusammen, oder ziehen Sie sie zum Vergrößern auseinander.



### So laden Sie die aktuelle Webseite neu:

- Drücken Sie , und tippen Sie anschließend auf **Aktualisieren**.

### So speichern Sie eine Webseite für die Offline-Anzeige:

- 1 Drücken Sie nach dem Laden der Webseite auf .
- 2 Tippen Sie auf **Für Offline-Lesen speichern**. Sie gelangen daraufhin zur **Gespeicherte Seiten** Registerkarte, in der sämtliche gespeicherten Webseiten angezeigt werden.

### So zeigen Sie eine gespeicherte Webseite an:

- 1 Streichen Sie bei geöffnetem Browser auf dem Bildschirm nach unten, damit die Such- und Adressleiste angezeigt wird.
- 2 Tippen Sie neben der Such- und Adressleiste auf .
- 3 Tippen Sie auf  und dann auf die Registerkarte **Gespeicherte Seiten**.
- 4 Wählen Sie die Webseite aus, die Sie anzeigen möchten.

### So laden Sie die Live-Version einer Webseite im Offline-Modus:

- 1 Wenn eine Webseite im Offline-Modus geöffnet ist, drücken Sie .
- 2 Tippen Sie auf **Live-Version**.



### So fordern Sie die Desktop-Version einer Webseite an:

- 1 Drücken Sie beim Anzeigen der Webseite auf .
  - 2 Tippen Sie auf **Desktop-Vers. anfordern**.
- ! Wenn Sie sich in einem Fenster für die Anzeige der Desktop-Version einer Webseite entscheiden, werden sämtliche Webseiten, die Sie zu einem späteren Zeitpunkt aufrufen, ebenfalls in der Desktop-Version angezeigt. Tippen Sie auf **Desktop-Vers. anfordern**, um die Einstellungen zurückzusetzen.

### So geben Sie einen Link der aktuellen Webseite frei:

- 1 Drücken Sie beim Surfen auf .
- 2 Tippen Sie auf **Seitenlink weiterleiten**.
- 3 Wählen Sie eine verfügbare Übertragungsmethode, und befolgen Sie die Anweisungen auf dem Bildschirm.

### So schließen Sie ein Browserfenster:

- 1 Streichen Sie bei geöffnetem Browser auf dem Bildschirm nach unten, damit die Such- und Adressleiste angezeigt wird.
- 2 Tippen Sie neben der Such- und Adressleiste auf . Eine Liste aller geöffneten Fenster wird angezeigt.
- 3 Tippen Sie im Fenster, das Sie schließen möchten, auf , oder streichen Sie nach links oder rechts über das Fenster, um es zu schließen.

## Verwalten von Lesezeichen



Über Lesezeichen können Sie auf Ihre Lieblings- und am häufigsten besuchten Webseiten schnell zugreifen. Sie können Lesezeichen aus dem Telefonbrowser direkt hinzufügen. Außerdem können Sie den Telefonbrowser mit Google™ Chrome-Lesezeichen synchronisieren, die Sie mit dem Computer auf Ihr Google-Konto synchronisiert haben. Weitere Informationen finden Sie im Abschnitt *So synchronisieren Sie Browser-Daten mit Google™ Chrome™*: auf Seite 77.

Je nach Netzbetreiber sind möglicherweise einige Lesezeichen auf dem Telefon vorinstalliert.



### So legen Sie ein Lesezeichen für eine Webseite an:

- 1 Drücken Sie während der Anzeige der Webseite auf .
- 2 Tippen Sie auf **Zu Lesezeichen hinzu**.
- 3 Passen Sie, falls gewünscht, das Lesezeichen an.
- 4 Tippen Sie auf **OK**, wenn Sie fertig sind.



### So öffnen Sie ein Lesezeichen:

- 1 Wenn der Browser geöffnet ist, streichen Sie auf dem Bildschirm nach unten, um die Such- und Adressleiste anzuzeigen.
- 2 Tippen Sie neben der Such- und Adressleiste auf  und anschließend auf . Es werden die Namen sämtlicher Konten angezeigt, die Sie mit Google™ Chrome synchronisiert haben. Lesezeichen, die Sie auf Ihrem Telefon gespeichert haben, werden im **Lokal**-Konto angezeigt.
- 3 Tippen Sie auf das Konto, um dessen Lesezeichen anzuzeigen. Es werden sämtliche Lesezeichen des Kontos angezeigt.
- 4 Tippen Sie auf ein Lesezeichen, um es zu öffnen.



### So bearbeiten Sie ein Lesezeichen:

- 1 Streichen Sie bei geöffnetem Browser auf dem Bildschirm nach unten, damit die Such- und Adressleiste angezeigt wird.
- 2 Tippen Sie neben der Such- und Adressleiste auf  und anschließend auf .
- 3 Berühren und halten Sie ein Lesezeichen.
- 4 Tippen Sie in dem daraufhin angezeigten Menü auf **Lesezeichen bearbeiten**.
- 5 Passen Sie das Lesezeichen wie gewünscht an.
- 6 Tippen Sie auf **OK**, wenn Sie fertig sind.



### So fügen Sie eine als Lesezeichen gespeicherte Webseite zu Ihrem Startbildschirm hinzu

- 1 Streichen Sie bei geöffnetem Browser auf dem Bildschirm nach unten, damit die Such- und Adressleiste angezeigt wird.
- 2 Tippen Sie neben der Such- und Adressleiste auf  und anschließend auf .
- 3 Tippen Sie auf ein Lesezeichen, das Sie zu Ihrer Startseite hinzufügen möchten, und halten Sie den Finger darauf.
- 4 Tippen Sie in dem daraufhin angezeigten Menü auf **Link zum Startbildschirm**.

### So löschen Sie ein Lesezeichen:



- 1 Wenn der Browser geöffnet ist, streichen Sie auf dem Bildschirm nach unten, um die Such- und Adressleiste anzuzeigen.
- 2 Tippen Sie neben der Such- und Adressleiste auf  und anschließend auf .
- 3 Berühren und halten Sie ein Lesezeichen.
- 4 Tippen Sie im angezeigten Menü auf **Lesezeichen löschen**, um das ausgewählte Lesezeichen zu löschen.

### So legen Sie ein Lesezeichen für eine besuchte Webseite an:

- 1 Streichen Sie bei geöffnetem Browser auf dem Bildschirm nach unten, damit die Such- und Adressleiste angezeigt wird.
- 2 Tippen Sie neben der Such- und Adressleiste auf , und tippen Sie dann auf .
- 3 Tippen Sie auf die Registerkarte **Verlauf**, und tippen Sie dann auf einen der Pfeile nach unten, um eine Liste der besuchten Webseiten anzuzeigen.
- 4 Tippen Sie neben der Webseite, die Sie als Lesezeichen hinzufügen möchten, auf .
- 5 Fügen Sie ggf. detailliertere Informationen hinzu, wie Namen und Ort des Lesezeichens.
- 6 Tippen Sie auf **OK**, wenn Sie fertig sind.

## Verwalten von Text und Bildern

### So suchen Sie Text auf einer Webseite:

- 1 Drücken Sie während der Anzeige einer Webseite auf .
- 2 Tippen Sie auf **Auf Seite suchen**.
- 3 Geben Sie Ihren Suchtext ein. Zeichen, die mit Ihrer Suche übereinstimmen, werden auf der Webseite hervorgehoben.
- 4 Tippen Sie auf den Pfeil nach oben oder nach unten, um zum vorherigen oder zum nächsten hervorgehobenen Element zu springen.
- 5 Tippen Sie auf , um die Suchleiste zu schließen.

### So kopieren Sie Text von einer Webseite:

- 1 Berühren und halten Sie einen Teil des Texts, den Sie kopieren möchten, bis dieser hervorgehoben wird. An jedem Ende des ausgewählten Bereichs werden Tabs angezeigt. Ziehen Sie die Tabs dementsprechend, um den gesamten Text auszuwählen, den Sie kopieren möchten.
  - 2 Tippen Sie auf .
  - 3 Um den Text in eine E-Mail, SMS oder MMS einzufügen, berühren und halten Sie das Textfeld in der entsprechenden Anwendung, und tippen Sie im angezeigten Menü auf **Einfügen**.
- ! Falls der zu kopierende Text Teil eines Links zu einer anderen Webseite ist, wird ein Menü angezeigt, in dem Sie vor dem Fortfahren auf **Text auswählen** tippen müssen.



### So speichern Sie ein auf einer Webseite enthaltenes Bild:

- 1 Berühren und halten Sie das gewünschte Bild auf der aktiven Webseite so lange, bis ein Menü angezeigt wird.
- 2 Tippen Sie auf **Bild speichern**.



## Mehrere Fenster

Im Browser können Sie bis zu 16 verschiedene Fenster gleichzeitig öffnen. So können Sie sich beispielsweise in einem Fenster bei Ihrem Webmail-Konto anmelden und in einem anderen Fenster die aktuellen Nachrichten lesen. Sie können einfach zwischen verschiedenen Fenstern wechseln. Wenn Sie beim Surfen mehr Privatsphäre genießen möchten, können Sie über die "Inkognito-Registerkarte" ein Fenster öffnen, das keine persönlichen Informationen oder Cookies speichert, solange Sie in diesem Fenster im Internet surfen.

### So öffnen Sie ein neues Browserfenster:

- 1 Wenn der Browser geöffnet ist, streichen Sie auf dem Bildschirm nach unten, um die Such- und Adressleiste anzuzeigen.
- 2 Tippen Sie neben der Such- und Adressleiste auf  und anschließend auf .

### So öffnen Sie das Incognito-Fenster:

- 1 Wenn der Browser geöffnet ist, streichen Sie auf dem Bildschirm nach unten, um die Such- und Adressleiste anzuzeigen.
- 2 Tippen Sie neben der Such- und Adressleiste auf .
- 3 Drücken Sie , und tippen Sie anschließend auf **Neuer Inkognito-Tab**.

### So öffnen Sie einen Link in einem neuen Browserfenster:

- 1 Berühren und halten Sie einen Link, bis ein Menü angezeigt wird.
- 2 Tippen Sie auf **In neuem Tab öffnen**.



### So wechseln Sie zwischen Browserfenstern:

- 1 Streichen Sie bei geöffnetem Browser auf dem Bildschirm nach unten, damit die Such- und Adressleiste angezeigt wird.
- 2 Tippen Sie neben der Such- und Adressleiste auf .
- 3 Blättern Sie nach oben und unten, um eine Liste aller geöffneten Fenster anzuzeigen.
- 4 Tippen Sie auf das Fenster, zu dem Sie wechseln möchten.

## Aus dem Internet herunterladen

Sie können Anwendungen und Inhalte herunterladen, wenn Sie mit dem Browser des Telefons im Internet surfen. Normalerweise tippen Sie auf einen Link für die gewünschte Datei, damit das Herunterladen gestartet wird.

### So zeigen Sie die heruntergeladenen Dateien an:

- 1 Tippen Sie auf der Startseite auf .
- 2 Tippen Sie auf .

### So brechen Sie einen aktiven Download ab:

- 1 Wenn das Telefon mit dem Download einer Datei beginnt, ziehen Sie die Statusleiste nach unten und tippen Sie auf die Datei, die Sie herunterladen.
- 2 Aktivieren Sie das Kontrollkästchen neben der Datei, für die Sie den Download abbrechen möchten.
- 3 Tippen Sie auf .

## Browsereinstellungen

Sie können die Browsereinstellungen ändern und Ihre Browseransicht anpassen. Sie können beispielsweise die Größe des angezeigten Texts nach Ihren Anforderungen anpassen oder Cache, Cookies, Browserverlauf und andere Daten löschen, die mit besuchten Webseiten verknüpft sind.

### So ändern Sie die Browser-Einstellungen:

- 1 Wenn der Browser geöffnet ist, drücken Sie .
- 2 Tippen Sie auf **Einstellungen**.

### So ändern Sie die Textgröße auf Webseiten

- 1 Wenn der Browser geöffnet ist, drücken Sie .
- 2 Tippen Sie auf **Einstellungen** > **Eingabehilfen**.
- 3 Legen Sie die gewünschten Einstellungen für die Textgröße fest.

### So löschen Sie den Cache auf Ihrem Telefon

- 1 Wenn der Browser geöffnet ist, drücken Sie .
- 2 Tippen Sie auf **Einstellungen** > **Datenschutz & Sicherheit**.
- 3 Tippen Sie auf **Cache leeren**, und bestätigen Sie mit **OK**.

### So löschen Sie Browser-Cookies

- 1 Wenn der Browser geöffnet ist, drücken Sie .
- 2 Tippen Sie auf **Einstellungen** > **Datenschutz & Sicherheit**.
- 3 Tippen Sie auf **Cookie-Daten löschen**, und bestätigen Sie mit **OK**.

### So löschen Sie die den Browserverlauf:

- 1 Wenn der Browser geöffnet ist, drücken Sie .
- 2 Tippen Sie auf **Einstellungen** > **Datenschutz & Sicherheit**.
- 3 Tippen Sie auf **Verlauf löschen**, und bestätigen Sie mit **OK**.

### Auto-Skalieren von Webseiten

Der Browser verfügt über eine Auto-Skalierungsoption, mit der Sie Webseiten mit vielen Texten und Bildern, wie Nachrichtenseiten, einfacher lesen können. Wenn diese Option aktiviert ist, passt der Browser die Größe von Bildern und Textspalten automatisch an den Bildschirm an, wenn Sie direkt nach dem Zoomen zweimal auf den Bildschirm tippen. Wenn die Auto-Skalierungsoption deaktiviert ist, müssen Sie unter Umständen auf die nächste Seite blättern, um einen Satz vollständig lesen zu können.

### So skalieren Sie Webseiten automatisch:

- 1 Wenn der Browser geöffnet ist, drücken Sie .
- 2 Tippen Sie auf **Einstellungen** > **Erweitert** > **Autom. Anpassung**.

### Auto-Such-Funktion

Mit der Auto-Such-Funktion können Sie Daten wie Namen und Adressen automatisch in verschiedene Webformulare eingeben. So müssen Sie dieselbe Information auf verschiedenen Webseiten nicht mehrfach manuell eingeben.

### So erstellen Sie Text für die Auto-Such-Funktion

- 1 Wenn der Browser geöffnet ist, drücken Sie .
- 2 Tippen Sie auf **Einstellungen** > **Allgemein**.
- 3 Markieren Sie das Kontrollkästchen **Formular automatisch ausfüllen**, sofern es noch nicht markiert ist.
- 4 Tippen Sie auf **AutoFill-Text**, und geben Sie den gewünschten Text für die Auto-Such-Funktion für Webformulare ein, beispielsweise Ihren Namen und Ihre Adresse.
- 5 Tippen Sie auf **Speichern**, wenn Sie fertig sind.

### Plug-in-Einstellungen

Sie können einstellen, wie ein Plug-in auf einer Webseite funktioniert. Sie können beispielsweise Plug-ins aktivieren, um optimale optische Ergebnisse beim Anzeigen einer Webseite zu erzielen. Zur Erhöhung der Browsergeschwindigkeit können Sie auch Ihren Browser so konfigurieren, dass er Plug-ins nur nach Aufforderung aktiviert, oder Sie können Plug-ins ganz deaktivieren.

### So aktivieren Sie Plug-ins nach Aufforderung

- 1 Wenn der Browser geöffnet ist, drücken Sie .
- 2 Tippen Sie auf **Einstellungen** > **Erweitert** > **Plug-ins aktivieren**.
- 3 Tippen Sie auf **Nach Bedarf**.

 Sie müssen Ihren Browser ggf. neu starten, damit die Einstellung wirksam wird.

# Abspielen von Musik mit WALKMAN



Optimieren Sie Ihren WALKMAN-Player. Sie können Musik, Hörbücher und Podcasts anhören und sortieren, die Sie von einem Computer auf Ihre Speicherkarte übertragen oder online gekauft und heruntergeladen haben.

Sie können die -Anwendung verwenden, um Inhalte für den Musikplayer WALKMAN-Player leicht verfügbar zu machen. Media Go™ unterstützt Sie beim Übertragen von Musikinhalten zwischen einem Telefon und einem Computer. Weitere Informationen finden Sie im Abschnitt *Verbinden des Telefons mit einem Computer* auf Seite 129.

## Gehörschutz

Wenn Sie über einen längeren Zeitraum Musik auf Ihrem WALKMAN-Player oder auf anderen Mediaplayern anhören, kann dies schon bei geringen Lautstärken Ihr Gehör schädigen. Um Sie vor solchen Risiken zu warnen, wird bei zu hoher Lautstärke eine Warnung angezeigt. Dies geschieht auch, wenn der WALKMAN-Player länger als 20 Stunden läuft.

### So schalten Sie die Warnung bei zu hoher Lautstärke aus:

- Wenn  angezeigt wird, tippen Sie auf **OK**, um die Warnung zu schließen.
-  Bei jedem erneuten Start Ihres Telefons wird die Medienlautstärke automatisch auf ein moderates Niveau gebracht.



## Kopieren von Mediendateien auf die Speicherkarte

Um die Unterhaltungsfunktionen Ihres Telefons vollständig nutzen zu können, kopieren Sie einfach alle Ihre Lieblingsmediendaten von Ihrem Computer auf das Telefon. Die Übertragung von Musik, Fotos, Videos und anderen Dateien ist ein Kinderspiel. Verbinden Sie Ihr Telefon über ein USB-Kabel mit einem Computer und verwenden Sie zum Übertragen von Dateien entweder die Datei-Manager-Anwendung oder die Media Go™-Anwendung.

Allgemeinere Informationen zum Anschluss des Telefons an einen Computer und zur Übertragung von Dateien finden Sie im Abschnitt *Verbinden des Telefons mit einem Computer* auf Seite 129.

## Verwenden des WALKMAN-Players

### So spielen Sie Audioinhalte ab:

- 1 Tippen Sie auf der Startseite auf  und dann auf .
- 2 Tippen Sie auf **MEINE MUSIK**, um die Musikbibliothek zu öffnen.
- 3 Wählen Sie eine Musikkategorie und suchen Sie nach dem Titel, den Sie gerne öffnen möchten.
- 4 Tippen Sie auf den abzuspielenden Titel.

## WALKMAN-Player im Überblick

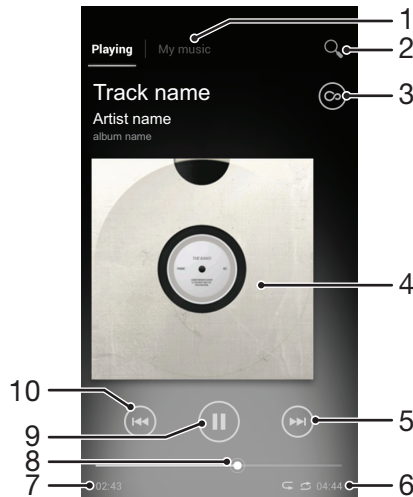

- 1 Auf Ihrer Speicherkarte befindliche Musik durchsuchen
- 2 Alle im internen Telefonspeicher gespeicherten Titel durchsuchen
- 3 Auf Grenzenlos-Taste tippen, um online nach weiterführenden Informationen und Plug-ins auf Google Play™ zu suchen
- 4 Cover (sofern verfügbar)
- 5 Zum nächsten Titel der aktuellen Playlist wechseln oder vorspulen
- 6 Gesamtlänge eines Titels
- 7 Abgelaufene Zeit des aktuellen Titels
- 8 Fortschrittsanzeiger - ziehen Sie die Anzeige oder tippen Sie zum Vor- oder Zurückspulen entlang der Linie.
- 9 Start-/Pause-Taste
- 10 Zum vorhergehenden Titel der aktuellen Playlist wechseln oder zurückspulen

### So ändern Sie Tracks:

- Wählen Sie oder , während ein Titel abgespielt wird.
- Streichen Sie links oder rechts mit dem Finger über das Cover, während ein Titel abgespielt wird.

### So halten Sie einen Titel an:

- Tippen Sie im WALKMAN-Player auf .

## Visualizer

Der Visualizer unterlegt Ihre Musiktitel beim Abspielen mit visuellen Effekten. Die Effekte für die einzelnen Titel basieren auf den charakteristischen Merkmalen der Musik. Sie ändern sich zum Beispiel mit der Lautstärke, dem Rhythmus und der Frequenz der Musik. Sie können auch das Hintergrunddesign ändern.

### So verwenden Sie den Visualizer:

- 1 Drücken Sie im WALKMAN-Player auf .
  - 2 Tippen Sie auf **Visualisierung**, um den Visualizer zu aktivieren.
  - 3 Öffnen Sie einen beliebigen Titel im WALKMAN-Player.
- Tippen Sie auf , um zur Vollbildansicht zu wechseln.

### So ändern Sie das Hintergrunddesign:

- 1 Drücken Sie im WALKMAN-Player auf .
- 2 Tippen Sie auf **Visualisierung**.
- 3 Drücken Sie  > **Design** und wählen Sie ein Design.



### So spulen Sie Musik vor und zurück:

- Berühren und halten Sie im WALKMAN-Player  oder .
- 💡 Sie können auch den Fortschrittsanzeiger nach rechts oder links ziehen.



### So stellen Sie die Lautstärke ein:

- Wenn der WALKMAN-Player einen Titel abspielt, drücken Sie die Lautstärketaste.

### So verbessern Sie die Klangqualität mit dem Equalizer:

- 1 Wenn der WALKMAN-Player geöffnet ist, drücken Sie .
- 2 Tippen Sie auf **Soundoptimierung**. Wenn Sie den Ton manuell einstellen möchten, ziehen Sie die Frequenzbandtasten nach oben oder nach unten.
- 3 Wenn Sie den Ton automatisch anpassen möchten, tippen Sie auf  und wählen Sie eine Richtung aus.



### So schalten Sie den Surround-Sound ein:

- 1 Wenn der WALKMAN-Player geöffnet ist, drücken Sie .
- 2 Tippen Sie auf **Soundoptimierung** >  > **Mehr** > **Kopfhörer-Surround Sound**.
- 3 Wählen Sie eine Einstellung.
- 4 Tippen Sie auf **OK**.



### So zeigen Sie die aktuelle Playlist an:

- Tippen Sie auf das Cover und dann auf , während ein Titel im WALKMAN-Player abgespielt wird.

### So minimieren Sie den WALKMAN-Player:

- Wenn Sie Musik im WALKMAN-Player abspielen, drücken Sie , um zum vorherigen Bildschirm zurückzukehren, oder drücken Sie , um zum Startseite zu gelangen. Der WALKMAN-Player spielt die Musik weiter im Hintergrund ab.

### So kehren Sie zum WALKMAN-Player zurück, wenn er im Hintergrund aktiv ist:

- 1 Ziehen Sie die Statusleiste nach unten, um das Benachrichtigungsfenster zu öffnen, während ein Titel im Hintergrund abgespielt wird.
  - 2 Tippen Sie auf den Titel, um den WALKMAN-Player zu öffnen.
- 💡 Alternativ können Sie  drücken und halten, und dann auf  tippen, um dann zum WALKMAN-Player zurückzukehren.

### So löschen Sie einen Titel:

- 1 Öffnen Sie die WALKMAN-Player-Bibliothek und suchen Sie nach dem Titel, den Sie löschen möchten.
  - 2 Berühren und halten Sie den Tracktitel. Tippen Sie dann auf **Löschen**.
- 💡 Sie können Alben auf diese Weise löschen.



### So geben Sie einen Titel weiter:

- 1 Beim Durchsuchen der in der WALKMAN-Player-Bibliothek enthaltenen Titel berühren und halten Sie einen Titel.
- 2 Tippen Sie auf **Send..**
- 3 Wählen Sie eine verfügbare Übertragungsmethode, und befolgen Sie die Anweisungen auf dem Bildschirm.

💡 Sie können auch Alben und Playlists auf diese Weise weitergeben.

! Sie können sie daher möglicherweise auch nicht kopieren, senden oder übertragen.

### So empfehlen Sie einen Titel auf Facebook™:

- 1 Tippen Sie auf das Cover, während der Titel im WALKMAN-Player abgespielt wird.
- 2 Tippen Sie auf , um auf **Facebook™** zu zeigen, dass Ihnen der Titel gefällt. Wenn gewünscht, können Sie im Kommentarfeld einen Kommentar hinzufügen.
- 3 Tippen Sie auf **Veröffentlichen**, um den Titel an **Facebook™** zu senden. Wenn der Titel erfolgreich empfangen wurde, erhalten Sie zur Bestätigung eine Nachricht von **Facebook™**.

## Entdecken von zugehörigen Audioinhalten

Beim Verwenden des WALKMAN-Players können Sie zugehörige Audioinhalte zum gerade abgespielten Interpreten entdecken, indem Sie auf die Grenzenlos-Taste  tippen.

Sie können auch nach Audioinhalten zu einem bestimmten Interpreten suchen, während Sie den WALKMAN-Player durchsuchen. Der WALKMAN-Player sucht nach folgenden Ergebnistypen und listet diese auf:

- Musikvideos auf YouTube™
- Interpreten-Infos auf Wikipedia
- Songtexte auf Google
- Karaokevideos auf YouTube™
- Erweiterte Suchen im Internet
- Inhalte aus dem PlayNow™-Dienst

### So suchen Sie mit der Grenzenlos-Taste nach zugehörigen Inhalten:

- , während ein Titel im Musikplayer abgespielt wird. Tippen Sie auf , während ein Titel im WALKMAN-Player abgespielt wird.

## My music im Überblick







- 1 Zurück zum aktuellen Titel im Musiktitel
- 2 Bild des aktuell abgespielten Interpreten (sofern verfügbar)

- 3 Durchsuchen Sie Ihre Musik nach Interpreten
- 4 Kategorisieren Sie Ihre Musik mit SensMe™-Kanälen
- 5 Musik mit Music Unlimited™ verwalten und bearbeiten
- 6 Lieblings-Playlists durchsuchen
- 7 Links zu Musik und musikbezogenen Inhalten sammeln, die Sie und Ihre Freunde über Onlinedienste weitergegeben haben.
- 8 Alle Playlists durchsuchen
- 9 Audiodateien nach Titel durchsuchen
- 10 Nach Album durchsuchen

## Anordnen von Titeln mit My music

Tippen Sie im WALKMAN -Player auf die Registerkarte My Music, um eine Übersicht aller auf Ihrer Speicherkarte gespeicherten Titel zu erhalten. Sie können in My Music Ihre Alben und Playlists verwalten, Verknüpfungen erstellen und Musik nach Stimmung und Tempo anordnen.

### So fügen Sie einen Musiktitel als Verknüpfung hinzu:

- 1 Tippen Sie im WALKMAN-Player auf **MEINE MUSIK**.
- 2 Tippen Sie auf , ,  oder . Suchen Sie dann nach dem Titel, der als Verknüpfung dienen soll.
- 3 Berühren und halten Sie den Titel.
- 4 Tippen Sie auf **Als Verknüpfung hinzufügen**. Die Verknüpfung wird nun in der Hauptansicht von My music angezeigt.

### So ordnen Sie Verknüpfungen neu an

- 1 Tippen Sie im WALKMAN-Player auf **MEINE MUSIK**.
- 2 Berühren und halten Sie eine Verknüpfung, bis sie vergrößert wird und das Telefon vibriert. Ziehen Sie das Objekt anschließend an eine neue Position.

### So löschen Sie eine Verknüpfung:

- 1 Tippen Sie im WALKMAN-Player auf **MEINE MUSIK**.
- 2 Berühren und halten Sie eine Verknüpfung, bis sie vergrößert wird und das Telefon vibriert. Ziehen Sie das Objekt anschließend in .

! Die folgenden Registerkarten können nicht gelöscht werden: **Titel, Alben, Interpreten, Playlisten, Music Unlimited, Musik: Freunde** und **SensMe™ channels**.

### So aktualisieren Sie Ihre Musik mit aktuellsten Informationen:

- 1 Tippen Sie im WALKMAN-Player auf **MEINE MUSIK** und drücken Sie dann .
- 2 Tippen Sie auf **Musikinfos herunterladen > Start**. Ihr Telefon führt die Suche online aus und lädt das aktuell verfügbare Cover sowie Titelinformationen für Ihre Musik online herunter.

 Die SensMe™-Kanäleanwendung wird aktiviert, wenn Sie Musikinformationen herunterladen.

## Kategorisieren Ihrer Musik mit SensMe™ channels

Die Anwendung SensMe™-Kanäle unterstützt Sie beim Anordnen Ihrer Musik je nach Stimmung und Tempo. SensMe™ teilt Ihre Titel in zwölf verschiedene Kategorien oder Sender ein. So können Sie Ihre Musik je nach Stimmung oder entsprechend der Tageszeit auswählen.

### So aktivieren Sie die SensMe™ channels-Anwendung:

- 1 Tippen Sie im WALKMAN-Player auf **MEINE MUSIK**.
  - 2 Drücken Sie , und tippen Sie anschließend auf **Musikinfos herunterladen**.
- ! Diese Anwendung erfordert eine Verbindung über ein mobiles Netz oder eine Wi-Fi®-Netzwerkverbindung.

## Verwenden der Friends' Musikanwendung zum Weitergeben von Musik

Die Musikanwendung „Friends“ sammelt Links zu Musik und musikbezogenen Inhalten, die Sie und Ihre Freunde über Onlinedienste wie Facebook™, YouTube™, Spotify, last.fm, izlesene und Pandora weitergegeben haben. Eventuell müssen Sie sich bei dem entsprechenden Onlinedienst anmelden, bevor Sie diesen nutzen können.

### So verwalten Sie Musik von Freunden:

- 1 Tippen Sie im WALKMAN-Player auf **MEINE MUSIK > Musik: Freunde > Aktuelle**.
- 2 Tippen Sie auf ein Objekt, um es öffnen. Bearbeiten Sie es dann nach Wunsch.
- 3 Tippen Sie auf , um auf **Facebook™** zu zeigen, dass Ihnen der Titel gefällt. Wenn gewünscht, können Sie im Kommentarfeld einen Kommentar hinzufügen.



### So zeigen Sie Ihre weitergegebene Musik an:

- 1 Tippen Sie im WALKMAN-Player auf **MEINE MUSIK > Musik: Freunde > Eig. Freigaben**.
- 2 Blättern sie zu einem zu öffnenden Objekt und tippen Sie dann darauf. Alle Kommentare zu dem Objekt werden, sofern vorhanden, angezeigt.

## Abspielen von Musik in zufälliger Reihenfolge

Sie können Tracks in Playlists in zufälliger Reihenfolge abspielen. Eine Playlist kann ein Album sein, oder Sie können Playlists selbst erstellen.

### So spielen Sie Tracks in zufälliger Reihenfolge ab:

- 1 Tippen Sie im WALKMAN-Player auf **MEINE MUSIK**.
- 2 Tippen Sie auf , und navigieren Sie zu einem Album, oder tippen Sie auf , und blättern Sie zu einer Playlist.
- 3 Öffnen Sie das Album oder die Playlist, indem Sie auf den Namen tippen.
- 4 Tippen Sie auf , um **Zufallswiedergabe** einzuschalten.

### So schalten Sie die Zufallswiedergabe aus:

- 1 Wenn Titel in zufälliger Reihenfolge abgespielt werden, drücken Sie .
- 2 Tippen Sie auf **Zufallswiedergabe > Zufallswiedergabe aus**.

## Playlists

Der WALKMAN-Player erstellt auf der Playlist-Registerkarte  in der WALKMAN-Player-Bibliothek automatisch Smart-Playlists. Es ist auch möglich, eigene Playlists von den auf der Speicherkarte gespeicherten Musiktiteln zu erstellen.

Darüber hinaus können Sie die Media Go™-Anwendung auf einem Computer installieren und diese zum Kopieren von Playlists von Ihrem Computer auf die Speicherkarte Ihres Telefons verwenden. Weitere Informationen finden Sie im Abschnitt *Verbinden des Telefons mit einem Computer* auf Seite 129.

### So erstellen Sie Ihre eigene Playlist:

- 1 Tippen Sie im WALKMAN-Player auf **MEINE MUSIK**.
- 2 Um einer Playlist einen Interpreten, ein Album oder einen Titel hinzuzufügen, berühren und halten Sie den Namen des Interpreten, des Albums oder Titels.
- 3 Tippen Sie in dem daraufhin angezeigten Menü auf **Zur Playlist hinzufügen > Neue Playlist erstellen**.
- 4 Geben Sie einen Namen für die Playlist ein, und tippen Sie auf **OK**.

### So fügen Sie einer Playlist Titel hinzu:

- 1 Berühren und halten Sie beim Durchsuchen der WALKMAN-Player-Bibliothek den Namen des gewünschten Interpreten, das hinzuzufügende Album bzw. den hinzuzufügenden Titel.
- 2 Tippen Sie auf **Zur Playlist hinzufügen**.
- 3 Tippen Sie auf die Bezeichnung der Playlist, der der Interpret, das Album oder der Titel hinzugefügt werden soll. Der Interpret, das Album bzw. der Titel wird der Playlist hinzugefügt.

### So spielen Sie eigene Playlists ab:

- 1 Tippen Sie im WALKMAN-Player auf **MEINE MUSIK**.
- 2 Tippen Sie auf .
- 3 Tippen Sie unter **Playlisten** auf eine Playlist.
- 4 Tippen Sie auf den abzuspielenden Titel.

### So entfernen Sie einen Titel aus einer Playlist:

- 1 Berühren und halten Sie in einer Playlist den zu löschenden Titel.
- 2 Tippen Sie auf **Aus Playlist entfernen**.



### So löschen Sie eine Playlist:

- 1 Tippen Sie im WALKMAN-Player auf **MEINE MUSIK**, und wählen Sie dann **Playlisten**.
- 2 Berühren und halten Sie die zu löschende Playlist.
- 3 Tippen Sie auf **Löschen**.
- 4 Tippen Sie zum Bestätigen erneut auf **Löschen**.

## WALKMAN-Player-Widget

Das WALKMAN-Player-Widget ist eine Minianwendung, mit der Sie direkt vom Startseite auf den WALKMAN-Player zugreifen können. Bevor Sie das Widget verwenden können, müssen Sie es dem Startseite hinzufügen.

### So fügen Sie dem Startbildschirm das WALKMAN-Player-Widget hinzu:

- 1 Drücken Sie auf der Startseite auf .
- 2 Tippen Sie auf **Hinzufügen** > .
- 3 Tippen Sie auf **WALKMAN**.

# Musik mit TrackID-Technologie erkennen

Verwenden Sie den Musikerkennungsdienst TrackID™, um in Ihrer Umgebung abgespielte Musiktitel zu identifizieren. Nehmen Sie einfach ein kurzes Stück auf, und innerhalb von Sekunden erhalten Sie Informationen zum Interpreten, Titel und Album. Sie können die durch TrackID™ erkannten Titel kaufen und TrackID-Charts anzeigen, um zu erfahren, wonach TrackID-Nutzer auf der ganzen Welt suchen. Sie sollten die TrackID™-Technologie in einer ruhigen Umgebung einsetzen, um optimale Ergebnisse zu erzielen. Wenn Probleme bei der Verwendung dieser Anwendung auftreten, finden Sie im Abschnitt *Internetdienste lassen sich nicht nutzen* auf Seite 151 weitere Informationen.

- ! Die TrackID™-Anwendung und der TrackID™-Dienst werden nicht in allen Ländern/Regionen und nicht von allen Netzen und/oder Dienstanbietern unterstützt.

## So öffnen Sie die Anwendung TrackID™:

- 1 Tippen Sie auf der Startseite auf .
  - 2 Tippen Sie auf **TrackID™**.
- 💡 Sie können auch TrackID™-Widget zum Öffnen der **TrackID™**-Anwendung verwenden.

## So suchen Sie mit TrackID™ nach Informationen zu einem Titel:

- 1 Halten Sie das Telefon in Richtung der Musikquelle, während die Anwendung **TrackID™** geöffnet ist.
- 2 Tippen Sie auf **Aufnahme**. Das Suchergebnis wird auf dem Bildschirm angezeigt, wenn der Titel vom TrackID™-Dienst erkannt wird.

## So zeigen Sie TrackID™-Charts an

- 1 Wenn die Anwendung **TrackID™** geöffnet ist, tippen Sie auf **Charts**. Wenn Sie Charts zum ersten Mal anzeigen, sind diese auf Ihre eigene Region eingestellt.
- 2 Um die Charts der beliebtesten Suchvorgänge anderer Regionen anzuzeigen, tippen Sie auf  > **Regionen**.
- 3 Wählen Sie ein Land bzw. eine Region.

## Ergebnisse der TrackID™-Technologie verwenden

Es werden Titelinformationen angezeigt, wenn TrackID™ einen Titel erkennt. Sie können den Titel kaufen oder ihn per E-Mail oder SMS teilen. Außerdem können Sie weitere Informationen zum Interpreten des Titels abrufen.

## So kaufen Sie einen Titel mithilfe der TrackID™-Technologie:

- 1 Tippen Sie bei geöffneter **TrackID™**-Anwendung auf einen Titel
  - 2 Tippen Sie auf dem Bildschirm mit den Titelinformationen auf **Download**.
  - 3 Folgen Sie den Anweisungen auf dem Telefonbildschirm, um den Kauf abzuschließen.
- ! Die Funktion zum Kaufen von Titeln wird möglicherweise nicht in allen Ländern/Regionen und nicht überall von allen Netzen und/oder Dienstanbietern unterstützt.

## So geben Sie einen Titel über E-Mail oder SMS frei:

- 1 Tippen Sie bei geöffneter **TrackID™**-Anwendung auf einen Titel.
- 2 Tippen Sie auf **Teilen** und wählen Sie dann eine Methode für die Freigabe.
- 3 Folgen Sie den Anweisungen auf dem Telefonbildschirm, um den Vorgang abzuschließen.

## So zeigen Sie die Informationen zum Interpreten eines Titels an:

- 1 Tippen Sie bei geöffneter **TrackID™**-Anwendung auf einen Titel
- 2 Tippen Sie auf **Interpreten-Informationen**.

### So löschen Sie einen Titel aus dem Titelprotokoll

- 1 Wenn die Anwendung **TrackID™** geöffnet ist, tippen Sie auf **Verlauf**.
- 2 Tippen Sie auf einen Titel und anschließend auf **Löschen**.
- 3 Tippen Sie auf **Ja**.

# Verwenden des UKW-Radios

Das UKW-Radio des Telefons funktioniert wie ein herkömmliches UKW-Radio. Sie können beispielsweise UKW-Radiosender suchen, anhören und als Favoriten hinzufügen. Bevor Sie das Radio verwenden können, müssen Sie ein Headset oder einen Kopfhörer an das Telefon anschließen. Das liegt daran, dass das Headset bzw. die Kopfhörer als Antenne dienen. Nachdem eines dieser Geräte angeschlossen wurde, können Sie den Radioton bei Bedarf auf die Lautsprecher umschalten.

- 💡 Wenn Sie das UKW-Radio öffnen, werden verfügbare Sender automatisch angezeigt. Falls ein Sender RDS-Informationen sendet, werden diese einige Sekunden nach Auswahl des Senders angezeigt.

## So starten Sie das UKW-Radio:

- 1 Schließen Sie ein Headset oder einen Kopfhörer an das Telefon an.
  - 2 Tippen Sie auf der Startseite auf .
  - 3 Tippen Sie auf **UKW-Radio** . Die verfügbaren Sender werden beim Blättern durch den Frequenzbereich angezeigt.
- ! Wenn Sie das UKW-Radio aktivieren, werden verfügbare Sender automatisch angezeigt. Falls ein Sender RDS-Informationen sendet, werden diese einige Sekunden nach Auswahl des Senders angezeigt.

## UKW-Radio im Überblick

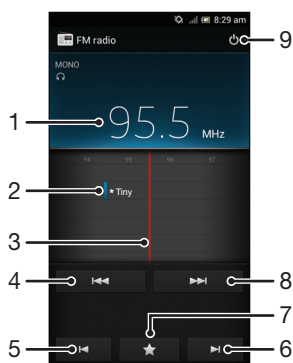

- |   |   |
|---|---|
| 1 | Die abgestimmte Frequenz  |
| 2 | Ein gespeicherter Favoritensender   |
| 3 | Frequenzskala   |
| 4 | Verschieben Sie das Frequenzband nach unten, um einen Sender zu suchen    |
| 5 | Verschieben Sie das Frequenzband nach unten, zum nächsten Favoritensender |
| 6 | Verschieben Sie das Frequenzband nach oben, zum nächsten Favoritensender  |
| 7 | Einen Sender als Favoriten speichern oder entfernen                       |
| 8 | Verschieben Sie das Frequenzband nach oben, um einen Sender zu suchen     |
| 9 | Ein-/Ausschalttaste des Radios  |



## So wechseln Sie zwischen Radiosendern:

- Streichen Sie mit Ihrem Finger entlang des Frequenzbands nach links oder rechts.
- Ziehen Sie die Frequenzskala nach rechts oder links.



## Verwenden Ihrer Radiosender-Favoriten

Sie können die Radiosender, die Sie am meisten hören, als Favoriten speichern. Mithilfe von Favoriten können Sie schnell zu einem Radiosender zurückkehren.



### So speichern Sie einen Sender als Favoriten:

- 1 Wenn das Radio geöffnet ist, navigieren Sie zum Sender, den Sie als Favoriten speichern möchten.
- 2 Tippen Sie auf  und wählen Sie .
- 3 Geben Sie einen Namen für den Sender ein, und drücken Sie auf **Speichern**.

### So entfernen Sie einen Sender aus den Favoriten:

- 1 Wenn das Radio geöffnet ist, tippen Sie auf .
- 2 Tippen Sie auf  neben dem Sender, den Sie entfernen möchten.
- 3 Tippen Sie auf **Löschen**.

### So schalten Sie zwischen Favoriten um:

- Wenn das Radio geöffnet ist, tippen Sie auf  oder .
- ! Um zwischen bevorzugten Sendern umschalten zu können, müssen Sie zunächst mindestens zwei Sender als Favoriten speichern.

## Neue Suche nach Radiosendern

Falls Sie sich an einen anderen Ort begeben haben oder der Empfang an Ihrem Aufenthaltsort besser geworden ist, können Sie eine neue Suche nach Radiosendern durchführen.

- ! Ihre Favoriten werden von dieser neuen Suche nicht beeinflusst.



### So starten Sie eine neue Suche nach Radiosendern:

- 1 Wenn das Radio geöffnet ist, drücken Sie .
- 2 Tippen Sie auf **Radiosender suchen**. Das Radio durchsucht den gesamten Frequenzbereich, und alle verfügbaren Sender werden angezeigt.

## Umschalten des Radiotons zwischen Geräten

Sie können über ein Headset oder einen Kopfhörer Radio hören. Sobald eines der Geräte angeschlossen ist, können Sie den Ton bei Bedarf auf den Lautsprecher des Telefons umschalten.

### So schalten Sie den Radioton auf den Lautsprecher des Telefons um:

- 1 Wenn das Radio geöffnet ist, drücken Sie .
  - 2 Tippen Sie auf **Lautsprecherwiederg.**
- 💡 Um den Ton wieder auf das Headset oder die Kopfhörer umzuschalten, drücken Sie , und tippen Sie dann auf **In Kopfhörer abspielen**.

## Zwischen Mono- und Stereowiedergabe wechseln

Ihr UKW-Radio verfügt über Mono- und Stereowiedergabe. In einigen Situationen kann das Umschalten auf den Mono-Modus zu einer erheblichen Reduzierung von Störgeräuschen und einer Verbesserung der Tonqualität führen.

### So wechseln Sie zwischen Mono- und Stereowiedergabe:



- 1 Wenn das Radio geöffnet ist, drücken Sie .
- 2 Tippen Sie auf **Stereo aktivieren**.
- 3 Um bei Ihrem Radio erneut zur Monowiedergabe zu wechseln, drücken Sie , und tippen Sie dann auf **Monowiedergabe**.

## Identifizieren von Radiotiteln mit TrackID™

Musiktitel, die im UKW-Radio Ihres Telefons gespielt werden, können mit **TrackID™**-Technologie erkannt werden.





### So identifizieren Sie einen im UKW-Radio laufenden Titel mit TrackID™

- 1 Drücken Sie , während der Titel im UKW-Radio Ihres Telefons abgespielt wird, und wählen Sie dann **TrackID™**.
  - 2 Während TrackID™ den Titel prüft, wird ein Fortschrittsanzeiger angezeigt. Bei Erfolg erhalten Sie das Ergebnis für den Titel oder eine Liste möglicher Titel.
  - 3 Drücken Sie auf , um zum UKW-Radio zurückzukehren.
- ! Die TrackID™-Anwendung und der TrackID™-Dienst werden nicht in allen Ländern/Regionen und nicht von allen Netzen und/oder Netzbetreibern unterstützt.

### Weitergeben Ihrer Lieblingsmusik auf Facebook™

Wenn Sie im UKW-Radio Musik anhören, können Sie über **Facebook** nähere Informationen zu Titeln weitergeben. Sie müssen ein **Facebook**-Nutzer sein und bei **Facebook** angemeldet sein.

#### So geben Sie Ihre Lieblingsmusik auf Facebook™ weiter:

- 1 Wenn im UKW-Radio ein Musiktitel abgespielt wird, den Sie gerne weitergeben möchten, tippen Sie auf .
  - 2 Fügen Sie bei Bedarf einen Kommentar ins Kommentarfeld ein.
  - 3 Tippen Sie auf **Weitergeben**, um Einzelheiten zum Titel an **Facebook** zu senden.
  - 4 Tippen Sie auf **Abbrechen**, um wieder zur **UKW-Radio**-Anwendung zurückzukehren.
  - 5 Sobald Sie Ihrem **Facebook**-Konto einen Titel hinzugefügt haben, wird eine Bestätigungsmeldung auf dem UKW-Radiobildschirm angezeigt.
- !  wird nicht auf dem UKW-Radiobildschirm angezeigt, wenn Sie nicht bei **Facebook** angemeldet sind.

# Aufnahmen von Fotos und Videos

Die Telefonkamera ist mit dem hochempfindlichen Exmor R-Sensor ausgestattet, mit dem Sie auch bei sehr wenig Licht scharfe Fotos und Videos aufnehmen können. Mit der Kamera des Telefons können Sie normale 2D-Fotos oder 3D-Fotos im 3D Sweep Panorama™-Modus aufnehmen. Senden Sie Ihre Fotos und Videos per MMS an Freunde, oder laden Sie sie zu Webdiensten hoch. Das Telefon verfügt außerdem über eine Frontkamera, mit der Sie gut Selbstporträts aufnehmen können.

## Kamera-Bedienelemente im Überblick

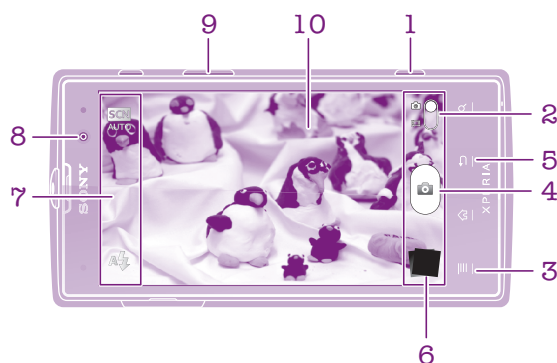

- 1 Auslöser - Kamera aktivieren/Fotografieren/Videos aufnehmen
- 2 Zwischen Foto- und Videokamera wechseln
- 3 Alle Einstellungen anzeigen
- 4 Fotos oder Videoclips aufnehmen
- 5 Einen Schritt zurückgehen oder Kamera beenden
- 6 Fotos und Videos anzeigen
- 7 Kameraeinstellungssymbole
- 8 Frontkamera
- 9 Vergrößern und verkleinern (Zoom)
- 10 Kamerahauptbildschirm

### So öffnen Sie die Kamera:

- Halten Sie bei aktivem Bildschirm den Auslöser gedrückt.

### So schließen Sie die Kamera:

- Drücken Sie im Kamerahauptbildschirm ↶





## Verwenden der Fotokamera

Es gibt drei Möglichkeiten, Fotos mit der Fotokamera aufzunehmen. Sie können den Auslöser drücken, auf den Auslöser auf dem Bildschirm tippen oder eine Stelle auf dem Bildschirm berühren.



### So nehmen Sie ein Foto mit dem Auslöser auf:

- 1 Aktivieren Sie die Kamera.
- 2 Wenn die Fotokamera nicht ausgewählt ist, ziehen Sie ● auf 📷.
- 3 Drücken Sie den Auslöser halb, um den Autofokus zu aktivieren.
- 4 Drücken Sie den Auslöser vollständig, wenn alle Fokusrahmen grün sind.



### So nehmen Sie ein Foto durch Tippen auf den Bildschirm auf:

- 1 Aktivieren Sie die Kamera.
  - 2 Wenn die Fotokamera nicht ausgewählt ist, ziehen Sie ● auf .
  - 3 Drücken Sie , um alle Einstellungen anzuzeigen.
  - 4 Tippen Sie auf **Aufnahme-methode**, und wählen Sie **Touch-Aufnahme**, sofern diese Option noch nicht gewählt ist.
  - 5 Richten Sie die Kamera auf das Motiv aus.
  - 6 Um den Autofokus zu aktivieren, tippen und halten Sie einen Punkt am Bildschirm. Wird der Fokusrahmen grün angezeigt, nehmen Sie den Finger weg, um das Foto aufzunehmen.
- ! Wenn Sie zum Aufnehmen eines Fotos auf den Bildschirm tippen, achten Sie darauf, weder  noch  oder andere Symbole zu berühren.

### So nehmen Sie ein Foto durch Tippen auf die Bildschirm-Taste auf:

- 1 Aktivieren Sie die Kamera.
- 2 Wenn die Fotokamera nicht ausgewählt ist, ziehen Sie ● auf .
- 3 Drücken Sie , um alle Einstellungen anzuzeigen.
- 4 Tippen Sie auf **Aufnahme-methode**, und wählen Sie **Bildschirmtaste**, sofern diese Option noch nicht gewählt ist.
- 5 Richten Sie die Kamera auf das Motiv aus.
- 6 Tippen Sie auf die Bildschirmtaste . Sobald Sie den Finger wegnehmen, wird ein Foto aufgenommen.

### So nehmen Sie ein Selbstporträt mit der Frontkamera auf:

- 1 Aktivieren Sie die Kamera.
- 2 Wenn die Fotokamera nicht ausgewählt ist, ziehen Sie ● auf .
- 3 Tippen Sie auf das Symbol oben links auf dem Bildschirm, und wählen Sie **Frontkamera**.
- 4 Drücken Sie , um alle Einstellungen anzuzeigen.
- 5 Drücken Sie den Auslöser, um ein Foto aufzunehmen. Sobald Sie den Finger wegnehmen, wird ein Foto aufgenommen.

### So verwenden Sie die Zoomfunktion:

- Drücken Sie bei geöffneter Kamera die Lautstärketaste oben oder unten. So vergrößern bzw. verkleinern Sie.

### So verwenden Sie den Blitz der Fotokamera:

- 1 Wenn die Kamera geöffnet ist, drücken Sie .
- 2 Tippen Sie auf **Blitz**, und wählen Sie die gewünschte Blitzeinstellung.
- 3 Nehmen Sie das Foto auf.

### So zeigen Sie Ihre Fotos und Videos an:

- 1 Öffnen Sie die Kamera, tippen Sie dann am unteren Bildschirmrand auf eine Miniaturansicht, um ein Foto oder ein Video zu öffnen.
  - 2 Streichen Sie nach links oder rechts, um durch Ihre Fotos und Videos zu blättern. Videos sind durch  gekennzeichnet.
- 💡 Unter Schritt 1 können Sie die Miniaturansichten von links nach rechts schnippen und die auswählen, die Sie gerne anzeigen möchten.

### So löschen Sie ein Foto:



- 1 Öffnen Sie das zu löschende Foto.
- 2 Tippen Sie auf .

## Gesichtserkennung

Mit der Gesichtserkennung können Sie auf ein außerhalb der Bildmitte befindliches Gesicht scharf stellen. Die Kamera erkennt automatisch bis zu fünf Gesichter, die durch weiße Rahmen gekennzeichnet werden. Das fokussierte Gesicht wird durch einen gelben

Rahmen angezeigt. Die Scharfstellung erfolgt auf das Gesicht, das sich der Kamera am nächsten befindet. Sie können auch auf einen Rahmen tippen, um ein Gesicht zur Scharfstellung auszuwählen.

#### So aktivieren Sie die Gesichtserkennung:

- 1 Aktivieren Sie die Kamera.
- 2 Wenn die Fotokamera nicht ausgewählt ist, ziehen Sie  auf .
- 3 Tippen Sie auf das Symbol im oberen linken Bildschirmbereich und wählen Sie **Normal**.
- 4 Drücken Sie , um alle Einstellungen anzuzeigen.
- 5 Tippen Sie auf **Fokusmodus** > **Gesichtserk.**



#### So nehmen Sie ein Foto mit der Gesichtserkennung auf:

- 1 Wenn die Kamera geöffnet und **Gesichtserk.** aktiviert ist, richten Sie die Kamera auf das Motiv. Es können bis zu fünf Gesichter erkannt werden, und jedes erkannte Gesicht wird durch einen Rahmen markiert.
- 2 Drücken Sie den Auslöser halb. Das fokussierte Gesicht wird durch einen grünen Rahmen angezeigt.
- 3 Drücken Sie den Auslöser vollständig, um ein Foto aufzunehmen.

### Smile Detection

Mit „Smile Detection“ können Sie ein Gesicht aufnehmen, genau wenn es lächelt. Die Gesichtserkennung erfasst bis zu fünf Gesichter und wählt eines für „Smile Detection“ und den Autofokus aus. Ein grüner Rahmen kennzeichnet das ausgewählte Gesicht. Sobald das gewählte Gesicht lächelt, nimmt die Kamera automatisch ein Foto auf.

#### So aktivieren Sie „Smile Detection“:



- 1 Aktivieren Sie die Kamera.
- 2 Wenn die Fotokamera nicht ausgewählt ist, ziehen Sie  auf .
- 3 Drücken Sie , um alle Einstellungen anzuzeigen.
- 4 Tippen Sie auf **Lächelerkenn.**, und wählen Sie ein Smile Level.

#### So nehmen Sie ein Foto mit „Smile Detection“ auf:





- 1 Wenn die Kamera geöffnet und **Lächelerkenn.** aktiviert ist, richten Sie die Kamera auf das Motiv. Jedes erkannte Gesicht (maximal 5) wird im Sucher durch einen Rahmen markiert.
- 2 Die Kamera wählt das zu fokussierende Gesicht.
- 3 Das ausgewählte Gesicht wird in einem grünen Rahmen angezeigt, und das Foto wird automatisch aufgenommen.
- 4 Wenn kein Lächeln erkannt wird, drücken Sie den Auslöser, um manuell ein Foto aufzunehmen.

### Geografische Position zu Fotos hinzufügen

Aktivieren Sie die Georeferenzierung, um zu Fotos bei der Aufnahme die ungefähre geografische Position (ein Geotag) hinzuzufügen. Die geografische Position wird entweder über die Drahtlosnetzwerke (mobil oder Wi-Fi®) oder GPS erkannt.



Wenn auf dem Kamerabildschirm  angezeigt wird, ist die Georeferenzierung eingeschaltet, aber die geographische Position wurde nicht gefunden. Wenn  angezeigt wird, ist die Georeferenzierung eingeschaltet und die geographische Position verfügbar. Ihr Foto kann also mit Geotags versehen werden. Wenn keines dieser beiden Symbole angezeigt wird, ist die Georeferenzierung ausgeschaltet.

### So aktivieren Sie die Georeferenzierung:



- 1 Aktivieren Sie die Kamera.
- 2 Wenn die Fotokamera nicht ausgewählt ist, ziehen Sie  auf .
- 3 Drücken Sie , und tippen Sie anschließend auf **Geo-Tags > Ein**.
- 4 Tippen Sie auf **OK**, um der Aktivierung von GPS und/oder Drahtlosnetzwerken zuzustimmen.
- 5 Markieren Sie unter **Standortdienste** die gewünschten Optionen.
- 6 Nachdem Sie Ihre Einstellungen bestätigt haben, drücken Sie , um zum Kamerabildschirm zurückzukehren.
- 7 Wenn  im Kamerabildschirm angezeigt wird, ist Ihre Position verfügbar, d. h., Ihre Fotos können mit Geotags versehen werden. Überprüfen Sie andernfalls Ihr GPS und/oder Ihre Drahtlosnetzwerkverbindung.

## Verwenden von Fotokameraeinstellungen

### So passen Sie Einstellungen der Fotokamera an:

- 1 Aktivieren Sie die Kamera.
- 2 Wenn die Fotokamera nicht ausgewählt ist, ziehen Sie  auf .
- 3 Tippen Sie im linken Bildschirmbereich auf eines der Einstellungssymbole.
- 4 Drücken Sie , um alle Einstellungen anzuzeigen.
- 5 Wählen Sie die anzupassende Einstellung aus und bearbeiten Sie diese gegebenenfalls.

### So passen Sie das Einstellungsfenster der Fotokamera an:

- 1 Wenn die Kamera geöffnet ist, drücken Sie auf , um alle Einstellungen anzuzeigen.
  - 2 Berühren und halten Sie die zu verschiebende Einstellung, und ziehen Sie sie an die gewünschte Position.
-  Wenn Sie eine Einstellung an eine Stelle außerhalb des Einstellungsfensters ziehen, ist die Änderung unwirksam.

## Einstellungen der Fotokamera im Überblick



### Erkennung von Motiven

Die Kamera entscheidet, welche Szene am besten geeignet ist. Wenn die Szene ausgewählt ist, werden ein entsprechendes Szenensymbol und Text angezeigt.



### Normal



### Frontkamera

Wählen Sie die Frontkamera aus, wenn Sie Selbstportraits aufnehmen wollen.



### 3D-Schwenkpanorama

Mit 3D Sweep Panorama™ können Sie Weitwinkel-Panoramafotos beliebiger Szenen in 3D erstellen. Drücken Sie einfach den Auslöser und bewegen Sie die Kamera gleichmäßig von einer Seite zur anderen.



### Schwenkpanorama

Verwenden Sie diese Einstellung, um Weitwinkel-Panoramafotos aufzunehmen. Drücken Sie einfach den Auslöser und bewegen Sie die Kamera gleichmäßig von einer Seite zur anderen.

## Fokusmodus

Die Fokusfunktion bestimmt, welcher Teil eines Fotos scharf dargestellt wird. Wenn der kontinuierliche Autofokus eingeschaltet ist, passt die Kamera den Fokuspunkt fortlaufend an, so dass der Bereich innerhalb des weißen Fokusrahmens scharf gestellt bleibt.



### Einzel-Autofokus

Die Kamera stellt automatisch das ausgewählte Objekt scharf. Der kontinuierliche Autofokus ist eingeschaltet. Berühren und halten Sie den Kamerabildschirm. Der weiße Fokusrahmen wird beim Scharfstellen des Motivs grün. Sobald Sie den Finger wegnehmen, wird das Foto aufgenommen.



### Multi-Autofokus

Der Fokus wird automatisch für mehrere Bereiche des Bildes festgelegt. Berühren und halten Sie den Kamerabildschirm. Der weiße Fokusrahmen wird beim Scharfstellen des Motivs grün. Sobald Sie den Finger wegnehmen, wird das Foto aufgenommen. Der kontinuierliche Autofokus ist ausgeschaltet.



#### **Gesichtserk.**

Die Kamera erkennt automatisch bis zu fünf menschliche Gesichter und kennzeichnet diese mit Rahmen auf dem Kamerabildschirm. Die Kamera stellt automatisch das nächst gelegene Gesicht scharf. Sie können auch wählen, welches Gesicht scharf gestellt werden soll, indem Sie im Bildschirm darauf tippen. Berühren und halten Sie den Kamerabildschirm. Der weiße Fokusrahmen wird beim Scharfstellen des Motivs grün. Sobald Sie den Finger wegnehmen, wird das Foto aufgenommen. Die Gesichtserkennung kann nicht in allen Szenentypen verwendet werden. Der kontinuierliche Autofokus ist eingeschaltet.



#### **Unendlich**

Für Fotos von weit entfernten Objekten. Weit entfernte Objekte werden scharf gestellt. Objekte in der Nähe der Kamera werden möglicherweise unscharf dargestellt. Der kontinuierliche Autofokus ist ausgeschaltet.



#### **Sensorfokus**

Berühren Sie einen bestimmten Bereich auf dem Kamerabildschirm, um den fokussierten Bereich festzulegen. Der kontinuierliche Autofokus ist ausgeschaltet. Berühren und halten Sie den Kamerabildschirm. Der weiße Fokusrahmen wird beim Scharfstellen des Motivs grün. Sobald Sie den Finger wegnehmen, wird das Foto aufgenommen.

! Diese Einstellung ist nur im Aufnahmemodus **Normal** verfügbar.

### Wert für Belichtung



Bestimmen Sie die Lichtmenge für das Foto, das Sie aufnehmen möchten. Ein höherer Wert steht für eine größere Lichtmenge.

! Diese Einstellung ist nur im Aufnahmemodus **Normal** verfügbar.

### Messung

Diese Funktion bewirkt eine ausgeglichene Belichtung, indem die Lichtmenge des gewünschten Bilds gemessen wird.



#### **Mitte**

Die Belichtung wird auf die Mitte des Bildes eingestellt.



#### **Durchschnitt**

Die Belichtung wird auf der Grundlage der Lichtmenge des gesamten Bildes berechnet.



#### **Spot**

Die Belichtung wird in einem sehr kleinen Teil des Bildes angepasst, das Sie aufnehmen möchten.

! Diese Einstellung ist nur im Aufnahmemodus **Normal** verfügbar.

### Weißabgleich

Der Weißabgleich stellt die Farbbalance unter Berücksichtigung der Lichtbedingungen ein.



#### **Auto**

Die Farbbalance wird automatisch an die Lichtbedingungen angepasst.



#### **Glühlampe**

Die Farbbalance wird an warmes Licht angepasst, z. B. bei Glühlampen.



#### **Leuchtstofflampe**

Die Farbbalance wird an Neonlicht angepasst.



#### **Tageslicht**

Die Farbbalance wird für den Außeneinsatz bei sonnigen Lichtverhältnissen angepasst.



#### **Bewölkt**

Die Farbbalance wird für wolkigen Himmel angepasst.

! Diese Einstellung ist nur im Aufnahmemodus **Normal** verfügbar.

## Bildstabilisator

Beim Fotografieren ist es mitunter schwierig, das Telefon ruhig zu halten. Der Stabilisator gleicht kleinere Bewegungen der Hand aus und sorgt so für eine bessere Aufnahmequalität.

 **Ein**  
Der Bildstabilisator ist eingeschaltet. Das Speichern der aufgenommenen Bilder dauert länger, wenn diese Funktion aktiviert ist.

 **Aus**  
Foto mit ausgeschaltetem Stabilisator aufnehmen.

! Diese Einstellung ist nur im **Normal-Aufnahmemodus** und im **Frontkamera-Aufnahmemodus** verfügbar.

## Szenen

Mit den vorprogrammierten Szenen der Szenenfunktion können Sie die Kamera schnell für häufig auftretende Situationen konfigurieren. Die Kamera enthält eine Reihe an Einstellungen, die der ausgewählten Szene entsprechen und bestmögliche Fotoresultate erzielen.

 **Aus**  
Die Szenenfunktion ist abgeschaltet und Fotos können manuell aufgenommen werden.

 **Porträt**  
Für Porträtfotos. Die Einstellungen sind so optimiert, dass Hauttöne etwas weicher wiedergegeben werden.

 **Landschaft**  
Für Landschaftsfotos. Entfernte Objekte werden scharf gestellt. Bei Auswahl von **Landschaft** ändert sich der Fokusmodus zu **Unendlich**.

 **Nachtaufnahme**  
Für Nachtaufnahmen oder in Umgebungen mit geringer Beleuchtung (ohne Blitz). Aufgrund der langen Belichtungszeit muss die Kamera ruhig gehalten oder auf einer stabilen Unterlage abgesetzt werden. Bei Auswahl von **Nachtaufnahme** ändert sich der Fokusmodus zu **Unendlich**.

 **Nachtporträt**  
Für Porträtaufnahmen bei Nacht oder in Umgebungen mit geringer Beleuchtung (mit oder ohne Blitz). Aufgrund der langen Belichtungszeit muss die Kamera ruhig gehalten oder auf einer stabilen Unterlage abgesetzt werden.

 **Strand und Schnee**  
In hellen Umgebungen verwenden, um unterbelichtete Fotos zu vermeiden.

 **Sport**  
Für Fotos von sich schnell bewegendem Objekten. Die kurze Belichtungszeit reduziert die durch Bewegungen verursachte Unschärfe.

 **Party**  
Für Fotos in Innenräumen mit geringer Beleuchtung. Diese Szene nimmt Hintergrundbeleuchtung in Innenräumen oder Kerzenlicht auf. Aufgrund der langen Belichtungszeit muss die Kamera ruhig gehalten oder auf einer stabilen Unterlage abgesetzt werden.

 **Dokument**  
Für Fotos von Text oder Zeichnungen. Der Kontrast der Fotos wird erhöht.

! Diese Einstellung ist nur im Aufnahmemodus **Normal** verfügbar.

## ISO

Sie können durch schlechte Lichtverhältnisse oder sich bewegendem Motive entstandene Bildunschärfen durch Steigerung der ISO-Empfindlichkeit reduzieren.

 **Automatisch**  
ISO-Empfindlichkeit automatisch einstellen.

 **100**  
ISO-Empfindlichkeit auf 100 einstellen.

 **200**  
ISO-Empfindlichkeit auf 200 einstellen.



**400**  
ISO-Empfindlichkeit auf 400 einstellen.



**800**  
ISO-Empfindlichkeit auf 800 einstellen.

! Diese Einstellung ist nur im Aufnahmemodus **Normal** verfügbar.

## Blitz

Verwenden Sie den Blitz, wenn Sie Fotos unter schlechten Lichtbedingungen oder bei Gegenlicht aufnehmen.



### Automatisch

Die Kamera stellt automatisch fest, ob aufgrund der Lichtbedingungen Blitzlicht verwendet werden muss.



### Aufhellblitz

Verwenden Sie diese Einstellung, wenn der Hintergrund heller ist als das Motiv. Damit werden unerwünschte dunkle Schatten entfernt.



### Aus

Der Blitz bleibt ausgeschaltet. Unter bestimmten Umständen lässt sich selbst bei schlechten Lichtbedingungen eine höhere Bildqualität erzielen, wenn auf den Blitz verzichtet wird. Ein verwacklungsfreies Foto erfordert bei Verzicht auf den Blitz eine ruhige Hand. Verwenden Sie den Selbstauslöser, um verwackelte Aufnahmen zu vermeiden.



### Rote-Augen-Korrektur

Reduziert rote Augen beim Fotografieren.

## Auflösung

Sie können zwischen mehreren Bildgrößen und Seitenverhältnissen wählen, bevor ein Foto aufgenommen wird. Ein Foto mit höherer Auflösung benötigt mehr Speicherplatz.



### 12 MP 4:3

Bildgröße 12 Megapixel mit einem Seitenverhältnis von 4:3. Geeignet für Fotos, die nicht im Breitbildformat angezeigt oder in hoher Qualität ausgedruckt werden sollen.



### 9 MP 16:9

Bildgröße 9 Megapixel mit einem Seitenverhältnis von 16:9. Ein Breitbildformat mit hoher Auflösung. Höhere Auflösung als Full HD. Geeignet für Fotos, die auf Bildschirmen im Breitbildformat angezeigt werden sollen.



### 2 MP 4:3

Bildgröße 2 Megapixel mit einem Seitenverhältnis von 4:3. Geeignet für Fotos, die nicht im Breitbildformat angezeigt werden sollen.



### 2 MP 16:9

Bildgröße 2 Megapixel mit einem Seitenverhältnis von 16:9. Geeignet für Fotos, die auf Bildschirmen im Breitbildformat angezeigt werden sollen.

## Selbstauslöser

Mit dem Selbstauslöser ist es möglich, ein Foto aufzunehmen, ohne das Telefon in der Hand zu halten. Verwenden Sie diese Funktion für Selbstporträts oder für Gruppenfotos, auf denen jeder erscheinen soll. Sie können den Selbstauslöser auch verwenden, um verwackelte Aufnahmen zu vermeiden.



### Ein (10 Sekunden)

Ein Foto wird mit einer Verzögerung von 10 Sekunden aufgenommen, nachdem Sie auf den Kamerabildschirm getippt haben.



### Ein (2 Sekunden)

Ein Foto wird mit einer Verzögerung von 2 Sekunden aufgenommen, nachdem Sie auf den Kamerabildschirm getippt haben.







### Aus

Sobald Sie auf den Kamerabildschirm tippen, wird das Foto aufgenommen.

## Lächelerkenn.

Verwenden Sie die Lächelerkennung, um vor der Aufnahme des Fotos festzulegen, auf welche Art Lächeln die Kamera reagieren soll.





-  **Großes Lächeln**  
Ein Foto wird nur aufgenommen, wenn ein breites Lächeln erkannt wird.
-  **Mittleres Lächeln**  
Ein Foto wird aufgenommen, wenn ein gewöhnliches Lächeln erkannt wird.
-  **Kleines Lächeln**  
Ein Foto wird aufgenommen, wenn nur ein schwaches Lächeln erkannt wird.
-  **Aus**  
Die Lächelerkennungs-Funktion ist deaktiviert.

## Geo-Tags

Fotos um Informationen über den Aufnahmeort ergänzen

-  **Ein**  
Wenn die Georeferenzierung aktiviert ist, wird dem Foto die ungefähre geografische Position des Aufnahmeortes hinzugefügt. Wenn Sie die Georeferenzierung verwenden möchten, müssen Sie die Positionsfunktionen im Menü **Einstellungen** aktivieren.  
Weitere Informationen finden Sie im Abschnitt *Verwenden von ortsbezogenen Diensten zur Bestimmung Ihrer Position* auf Seite 133.

Um einem Foto einen Geotag hinzuzufügen, muss die Position ermittelt werden, bevor Sie das Foto aufnehmen. Ihre Position wurde ermittelt, wenn  auf dem Kamerabildschirm angezeigt wird. Wenn das Telefon die Position sucht, wird  angezeigt.



-  **Aus**  
Wenn die Georeferenzierung deaktiviert ist, ist es nicht möglich, den Aufnahmeort eines Fotos anzuzeigen.

## Verschluss ton

Wählen Sie aus, ob beim Aufnehmen von Fotos der Ton erklingen soll oder nicht.



## Aufnahmemethode

Wählen Sie das Verfahren, mit dem Sie Ihre Fotos aufnehmen möchten.

-  **Bildschirmtaste**  
Nehmen Sie ein Foto durch Tippen auf die Bildschirm-Taste auf der Kamera auf. Sobald Sie den Finger wegnehmen, wird ein Foto aufgenommen.
-  **Touch-Aufnahme**  
Identifizieren Sie einen bestimmten Bildausschnitt, indem Sie den Kamerabildschirm mit Ihrem Finger berühren. Sobald Sie den Finger wegnehmen, wird ein Foto aufgenommen. Dies ist nur möglich, wenn der Fokusmodus auf Touch-Fokus eingestellt ist.
-  **Nur Auslöser**  
Nehmen Sie ein Foto nur durch Drücken des Auslösers auf. Sobald Sie den Finger wegnehmen, wird ein Foto aufgenommen.

## Schnellstart

Mit den Einstellungen zum Schnellstart können Sie Ihre Kamera vom Schlafmodus aktivieren, indem Sie den Auslöser drücken und diesen gedrückt halten.

-  **Starten und fotografieren**  
Indem Sie die Kamerataste drücken und diese gedrückt halten, wird das erste Foto unmittelbar nach Starten der Kamera und Deaktivierung des Schlafmodus aufgenommen.
-  **Nur starten**  
Indem Sie die Kamerataste drücken und diese gedrückt halten, starten Sie die Kamera und deaktivieren den Schlafmodus.
-  **Aus**  
Wenn sich das Telefon im Schlafmodus befindet, kann die Kamera auch dann nicht gestartet werden, wenn Sie den Auslöser drücken und diesen gedrückt halten.

## Tipps zum Verwenden der Kamera

### Drittel-Regel

Platzieren Sie das Motiv nicht in der Mitte des Rahmens. Wenn Sie es auf etwa einem Drittel der Bildhöhe platzieren, erhalten Sie meist schönere Fotos.

### Ruhig halten

Vermeiden Sie verwackelte Fotos, indem Sie die Kamera ruhig halten. Stützen Sie die Hand an einem stabilen Objekt ab.

### Näher herangehen

Indem Sie so nahe wie möglich an Ihr Motiv herangehen, können Sie die Anzeige des Kamerabildschirms mit dem Motiv ausfüllen.

### Kreativ fotografieren

Probieren Sie verschiedene Winkel, und nähern Sie sich dem Motiv. Fotografieren Sie auch im Hochformat. Testen Sie unterschiedliche Positionen.

### Schlichter Hintergrund



Ein schlichter Hintergrund hebt das Motiv hervor.

### Sauberes Objektiv

Mobiltelefone werden bei unterschiedlichen Wetterbedingungen sowie in Umgebungen aller Art eingesetzt und in Taschen mitgeführt. Dabei wird das Kameraobjektiv häufig durch Schmutz und Fingerabdrücke verunreinigt. Reinigen Sie das Objektiv mit einem weichen Tuch.



## Verwenden der Videokamera

### So nehmen Sie ein Video mit dem Auslöser auf:

- 1 Aktivieren Sie die Kamera.
- 2 Wenn die Videokamera nicht ausgewählt ist, ziehen Sie  auf .
- 3 Drücken Sie den Auslöser, um mit der Videoaufnahme zu beginnen.
- 4 Drücken Sie den Auslöser, um die Aufnahme zu beenden.





 Nehmen Sie für optimale Ergebnisse Ihre Videos im Querformat auf.

### So nehmen Sie ein Video durch Tippen auf den Bildschirm auf:

- 1 Aktivieren Sie die Kamera.
- 2 Wenn die Videokamera nicht ausgewählt ist, ziehen Sie  auf .
- 3 Drücken Sie , um alle Einstellungen anzuzeigen.
- 4 Tippen Sie auf **Aufnahme-methode** > **Touch-Aufnahme**, und wählen Sie, sofern diese Option noch nicht gewählt ist.
- 5 Tippen Sie auf den Kamerabildschirm, um die Aufnahme zu starten.
- 6 Tippen Sie auf den Kamerabildschirm, um die Aufnahme zu stoppen.







 Nehmen Sie für optimale Ergebnisse Ihre Videos im Querformat auf.

### So nehmen Sie ein Video durch Tippen auf die Bildschirmtaste auf.

- 1 Aktivieren Sie die Kamera.
- 2 Wenn die Videokamera nicht ausgewählt ist, ziehen Sie  auf .
- 3 Drücken Sie , um alle Einstellungen anzuzeigen.
- 4 Tippen Sie auf **Aufnahmemethode**, und wählen Sie **Bildschirmtaste**, sofern diese Option noch nicht gewählt ist.
- 5 Richten Sie die Kamera auf das Motiv aus.
- 6 Tippen Sie auf , um mit der Aufnahme zu beginnen.
- 7 Tippen Sie auf , um die Aufnahme zu beenden.

 Nehmen Sie für optimale Ergebnisse Ihre Videos im Querformat auf.

### So spielen Sie aufgezeichnete Videos ab:



- 1 Aktivieren Sie die Kamera.
  - 2 Wenn die Videokamera nicht ausgewählt ist, ziehen Sie  auf .
  - 3 Tippen Sie unten auf dem Bildschirm auf die Miniaturansichten.
  - 4 Streichen Sie nach links oder rechts, um durch alle Fotos und Videos zu blättern. Videos sind durch  gekennzeichnet.
  - 5 Tippen Sie auf , um ein Video abzuspielen.
  - 6 Um das Abspielen des Videos zu stoppen, tippen Sie auf  oder .
-  Sie können die Miniaturansichten von links nach rechts streichen und die Datei suchen, die Sie gerne abspielen möchten.

### So löschen Sie ein aufgenommenes Video:



- 1 Blättern Sie zu dem Video, das Sie gerne löschen möchten.
- 2 Tippen Sie auf .

## Verwenden von Videokameraeinstellungen

### So passen Sie die Einstellungen der Videokamera an:

- 1 Aktivieren Sie die Kamera.
- 2 Wenn die Videokamera nicht ausgewählt ist, ziehen Sie  auf .
- 3 Tippen Sie im linken Bildschirmbereich auf eines der Einstellungssymbole.
- 4 Drücken Sie , um alle Einstellungen anzuzeigen.
- 5 Wählen Sie die anzupassende Einstellung aus und nehmen Sie Ihre Änderungen vor.

### So passen Sie das Einstellungsfenster der Videokamera an:

- 1 Wenn die Videokamera geöffnet ist, drücken Sie auf , um alle Einstellungen anzuzeigen.
  - 2 Berühren und halten Sie die zu verschiebende Einstellung, und ziehen Sie sie an die gewünschte Position.
-  Wenn Sie eine Einstellung an eine Stelle außerhalb des Einstellungsfensters ziehen, ist die Änderung unwirksam.

## Videokameraeinstellungen im Überblick

### Szenen

Mit den vorprogrammierten Szenen der Szenenfunktion können Sie die Kamera schnell für häufig auftretende Situationen einrichten. Die Kamera enthält eine Reihe an Einstellungen, die der ausgewählten Szene entsprechen und bestmögliche Videoresultate erzielen.



#### Aus

Die Szenenfunktion ist abgeschaltet und Videos können manuell aufgenommen werden.



#### Porträt

Für Porträtaufnahmen. Die Einstellungen sind so optimiert, dass Hauttöne etwas weicher wiedergegeben werden.



#### Landschaft

Für Landschaftsvideos. Entfernte Objekte werden scharf gestellt. Bei Auswahl von **Landschaft** ändert sich der Fokusmodus zu **Unendlich**.



#### Nacht

Wenn dieser Modus aktiviert ist, wird die Lichtempfindlichkeit erhöht. Verwenden Sie diesen Modus in Umgebungen mit geringer Beleuchtung. Videos von sich schnell bewegenden Objekten verwackeln möglicherweise. Halten Sie Ihre Hand still, oder stützen Sie sie ab. Schalten Sie den Nachtmodus bei guten Lichtbedingungen aus, um die Videoqualität zu verbessern.



#### Strand und Schnee

In hellen Umgebungen verwenden, um Unterbelichtungen zu vermeiden.



#### Sport

Für Videos von sich schnell bewegenden Objekten. Die kurze Belichtungszeit reduziert die durch Bewegungen verursachte Unschärfe.



### Party

Für Videos in Innenräumen mit geringer Beleuchtung. Diese Szene nimmt Hintergrundbeleuchtung in Innenräumen oder Kerzenlicht auf. Videos von sich schnell bewegenden Objekten verwackeln möglicherweise. Halten Sie Ihre Hand still, oder stützen Sie sie ab.

## Blitzlicht

Verwenden Sie die Leuchte, wenn Sie Videos unter schlechten Lichtbedingungen aufnehmen oder bei Gegenlicht.



### Ein



### Aus

Manchmal ist die Videoqualität, auch unter ungünstigen Lichtbedingungen, ohne Leuchte besser.

## Aufnahmemethode

Wählen Sie die Methode, mit der Videos aufgenommen werden sollen.



### Bildschirmtaste

Nehmen Sie ein Video auf, indem Sie auf die Schaltfläche auf dem Kamerabildschirm tippen.



### Touch-Aufnahme

Identifizieren Sie einen bestimmten Bildausschnitt, indem Sie den Kamerabildschirm mit Ihrem Finger berühren.



### Nur Auslöser

Nehmen Sie ein Video mit dem Auslöser auf.

## Fokusmodus

Die Fokuseinstellung bestimmt, welcher Teil eines Videos scharf dargestellt wird. Wenn der kontinuierliche Autofokus eingeschaltet ist, passt die Kamera den Fokuspunkt fortlaufend an, so dass der Bereich innerhalb des weißen Fokusrahmens scharf gestellt bleibt.



### Einzel-Autofokus

Die Kamera stellt automatisch das ausgewählte Objekt scharf. Der kontinuierliche Autofokus ist eingeschaltet.



### Gesichtserk.

Die Kamera erkennt automatisch bis zu fünf menschliche Gesichter und kennzeichnet diese mit Rahmen auf dem Bildschirm. Die Kamera stellt automatisch das nächst gelegene Gesicht scharf. Sie können auch wählen, welches Gesicht scharf gestellt werden soll, indem Sie im Bildschirm darauf tippen. Wenn Sie auf den Kamerabildschirm tippen, gibt ein grüner Rahmen an, welches Gesicht ausgewählt und scharf gestellt ist. Die Gesichtserkennung kann nicht in allen Szenentypen verwendet werden. Der kontinuierliche Autofokus ist eingeschaltet.



### Unendlich

Für Videoaufnahmen aus der Distanz. Weit entfernte Objekte werden scharf gestellt. Objekte in der Nähe der Kamera werden möglicherweise unscharf dargestellt.

## Videogröße

Stellen Sie die Videogröße für verschiedene Formate ein.



### Full HD

Full HD (Full High Definition) mit einem Seitenverhältnis von 16:9. 1920 × 1080 Pixel.



### HD 720p

HD-Format (High Definition) mit einem Seitenverhältnis von 16:9. 1280 × 720 Pixel.



### VGA

VGA-Format mit einem Seitenverhältnis von 4:3. 640 × 480 Pixel.



### MMS

Nehmen Sie Videos auf, die Sie als MMS versenden können. Die Aufnahmezeit dieses Videoformats ist auf die Größe einer MMS beschränkt.

## Selbstausröser

Mit dem Selbstausröser ist es möglich, ein Video aufzunehmen, ohne das Telefon in der Hand zu halten. Verwenden Sie diese Funktion zur Aufnahme von Gruppenvideos. Sie können den Selbstausröser auch verwenden, um bei der Videoaufnahme ein Verwackeln der Kamera zu verhindern.

 **Ein (10 Sekunden)**  
Das Video wird mit einer Verzögerung von 10 Sekunden aufgenommen, nachdem Sie auf den Kamerabildschirm getippt haben.

 **Ein (2 Sekunden)**  
Das Video wird mit einer Verzögerung von 2 Sekunden aufgenommen, nachdem Sie auf den Kamerabildschirm getippt haben.

 **Aus**  
Sobald Sie auf den Kamerabildschirm tippen, beginnt die Aufnahme.

## Wert für Belichtung

 Mit dieser Einstellung kann die Lichtmenge des aufzunehmenden Bildes bestimmt werden. Ein höherer Wert steht für eine größere Lichtmenge.

## Weißabgleich

Der Weißabgleich stellt die Farbbalance unter Berücksichtigung der Lichtbedingungen ein.

 **Auto**  
Die Farbbalance wird automatisch an die Lichtbedingungen angepasst.

 **Glühlampe**  
Die Farbbalance wird an warmes Licht angepasst, z. B. bei Glühlampen.

 **Leuchtstofflampe**  
Die Farbbalance wird an Neonlicht angepasst.

 **Tageslicht**  
Die Farbbalance wird für den Außeneinsatz bei sonnigen Lichtverhältnissen angepasst.

 **Bewölkt**  
Die Farbbalance wird für wolkigen Himmel angepasst.

## Bildstabilisator

Bei der Videoaufnahme ist es mitunter schwierig, das Telefon ruhig zu halten. Der Stabilisator gleicht kleinere Bewegungen der Hand aus und sorgt so für eine bessere Aufnahmequalität.

 **Ein**  
Sie können ein Video bei eingeschaltetem Stabilisator aufnehmen.

 **Aus**  
Sie können ein Video bei ausgeschaltetem Stabilisator aufnehmen.

## Mikrofon

Wählen Sie, ob Umgebungsgeräusche bei der Videoaufnahme ebenfalls aufgenommen werden sollen.



**Ein**



**Aus**

## Verschluss ton

Stellen Sie ein, ob der Ton ein- oder ausgeschaltet sein soll, wenn Sie ein Video aufnehmen.

# Fotos und Videos im Album anzeigen

Mithilfe des Albums können Sie die mit dem Telefon aufgenommenen Fotos und Videos anzeigen bzw. abspielen oder ähnliche, von Ihnen heruntergeladene bzw. auf Ihre Speicherkarte kopierte Inhalte anzeigen. Sie können Ihren Fotos und Videos Geotags hinzufügen und diese dann auf einer Weltkarte anzeigen. In Album können Sie ebenfalls die bei einem Onlinedienst, etwa einem Picasa™-Webalbum oder Facebook™, hochgeladenen Fotos und Videos anzeigen.

Über das Album ist es ebenfalls möglich, Lieblingsfotos und -videos an Freunde weiterzugeben: über die Funktechnologie Bluetooth™, E-Mails, Messaging und verschiedene Onlinedienste. Sie können Basisbearbeitungsaufgaben für Fotos ausführen und diese als Hintergrund oder Kontaktbilder einstellen. Weitere Informationen finden Sie im Abschnitt *Verbinden des Telefons mit einem Computer* auf Seite 129.

## „Album“-Registerkarten im Überblick

In Album sind die folgenden Registerkarten verfügbar:

- **Bilder** – Alle auf der Speicherkarte abgelegten Fotos und Videos anzeigen.
- **Karten** – Mit Geo-Tags versehene Fotos und Videoclips auf einer Weltkarte anzeigen.
- **Online** – Ihre Online-Alben anzeigen.

### So öffnen Sie Album

- 1 Tippen Sie auf der Startseite auf .
- 2 Tippen Sie auf **Album**.

-  Wenn die Bildschirmorientierung beim Seitwärtsdrehen des Telefons nicht automatisch geändert wird, markieren Sie unter **Einstellung**. > **Display** das Kontrollkästchen **Bildschirm automatisch drehen**.

## Anzeigen von im Telefon gespeicherten Fotos und Videos

In der Rasteransicht der Registerkarte **Bilder** von Album können Sie Miniaturbilder von Fotos und Videos anzeigen. Außerdem können Sie auch die Listenansicht aller Alben aufrufen und in allen Ordnern Inhalte suchen.

### Überblick der Bilder Registerkarte

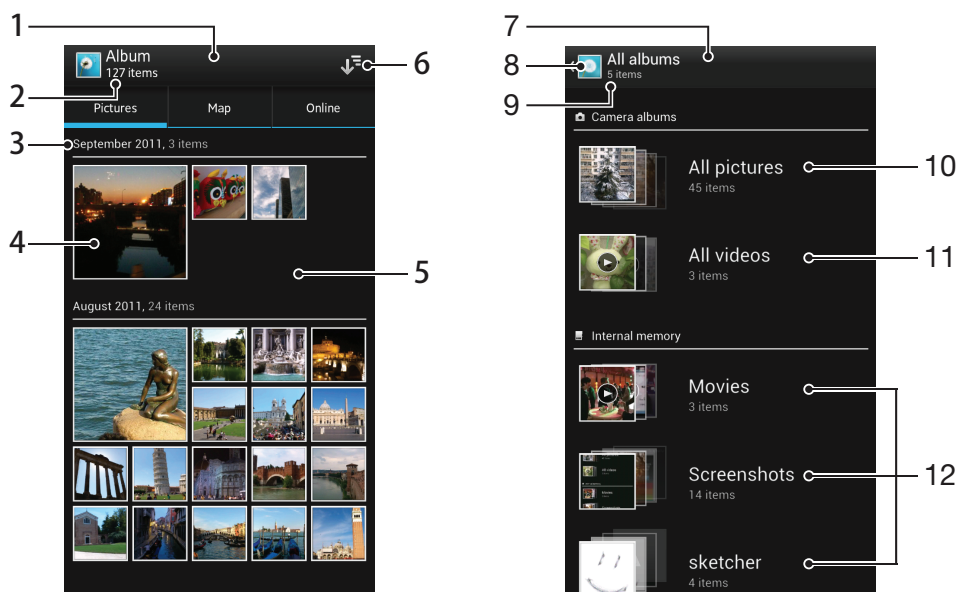

- 1 Rasteransicht von Fotos and Videos.
- 2 Anzahl aller Fotos and Videos.
- 3 Datum und Anzahl der Objekte in der Gruppe unten.
- 4 Tippen Sie auf ein Foto oder Video, um es anzuzeigen.
- 5 Blättern Sie nach oben oder unten, um den Inhalt anzuzeigen.
- 6 Wechseln zu einer Listenansicht aller Ordner mit Bildern und Videos auf Ihrem Telefon.
- 7 Listenansicht aller Ordner mit Bildern und Videos auf Ihrem Telefon.
- 8 Tippen Sie hier, um zur Rasteransicht auf der Registerkarte **Bilder** zurückzukehren.
- 9 Die Anzahl der Ordner mit Bildern und Videos.
- 10 Ordner mit allen mit der Telefonkamera aufgenommenen Bildern.
- 11 Ordner mit allen mit der Telefonkamera aufgenommenen Videos.
- 12 Alle anderen Ordner mit Bildern und/oder Videos, die auf das Telefon heruntergeladen oder kopiert wurden.

### So zeigen Sie Fotos und Videos in der Rasteransicht an:

- 1 Tippen Sie auf der Startseite auf .
  - 2 Tippen Sie auf **Album**. Alle Fotos und Videos werden in einem chronologisch angeordneten Raster angezeigt. Videos sind durch  gekennzeichnet.
  - 3 Tippen Sie auf ein Foto oder Video, um es anzuzeigen.
  - 4 Streichen Sie nach links, um das nächste Foto oder Video anzuzeigen. Streichen Sie nach rechts, um das vorherige Foto oder Video anzuzeigen.
-  Wenn die Bildschirmausrichtung beim Seitwärtsdrehen des Telefons nicht automatisch geändert wird, markieren Sie unter **Einstellung**. > **Display** das Kontrollkästchen **Bildschirm automatisch drehen**.



### So zeigen Sie Fotos und Videos in der Listenansicht an:

- 1 Tippen Sie auf der Startseite auf .
  - 2 Tippen Sie auf **Album** > **Bilder**.
  - 3 Tippen Sie auf  Ordner mit Fotos und Videos, die mit der Telefonkamera aufgenommen wurden, stehen im Bildschirm ganz oben. Alle anderen Ordner mit auf Ihrem Telefon gespeicherten Bildern und Videos werden in einer alphabetischen Liste angezeigt.
  - 4 Tippen Sie auf den öffnenden Ordner. Der Inhalt des Ordners wird in einem Raster in chronologischer Reihenfolge angezeigt. Videos sind durch  gekennzeichnet.
  - 5 Tippen Sie auf ein Foto oder Video, um es anzuzeigen.
  - 6 Streichen Sie nach links, um das nächste Foto oder Video anzuzeigen. Streichen Sie nach rechts, um das vorherige Foto oder Video anzuzeigen.
-  Wenn die Bildschirmausrichtung beim Seitwärtsdrehen des Telefons nicht automatisch geändert wird, markieren Sie unter **Einstellung**. > **Display** das Kontrollkästchen **Bildschirm automatisch drehen**.

### So ändern Sie die Größe der Miniaturbilder in Album:

- Wenn Sie Miniaturbilder von Fotos und Videos anzeigen, ziehen Sie zwei Finger auseinander, um sie zu vergrößern, oder drücken Sie zwei Finger zusammen, um sie zu verkleinern.

### So arbeiten Sie mit Gruppen von Fotos oder Videos im Album:

- 1 Wenn Sie Miniaturbilder von Fotos und Videos im Album anzeigen, drücken Sie  und tippen Sie auf **Elemente auswählen**, um den Auswahlmodus zu aktivieren.
  - 2 Tippen Sie auf die Objekte, mit denen Sie arbeiten möchten. Markierte Objekte sind durch einen blauen Rahmen gekennzeichnet.
  - 3 Mithilfe der Symbolleiste oben im Bildschirm können Sie mit Ihren ausgewählten Objekten arbeiten.
-  Zum Aktivieren des Auswahlmodus können Sie auch ein Objekt berühren und halten, bis dessen Rahmen die Farbe Blau annimmt. Sie können dann auf andere Objekte tippen, um diese zu wählen.

### Arbeiten mit Fotos in Album

Sie können Fotos in Album bearbeiten. Beispielsweise können Sie Fotos beschneiden, diese Kontaktbildern zuordnen und diese als Hintergrund verwenden.

#### So vergrößern/verkleinern Sie ein Foto (Zoom):

- Wenn Sie ein Foto anzeigen, tippen Sie zweimal auf den Bildschirm, um es zu vergrößern. Tippen Sie erneut zweimal, um es zu verkleinern.
- Wenn Sie ein Foto anzeigen, ziehen Sie zwei Finger auseinander, um es zu vergrößern, oder drücken Sie zwei Finger zusammen, um es zu verkleinern.

#### So zeigen Sie Fotos in einer Diashow an:

- 1 Wenn Sie ein Foto anzeigen, drücken Sie  und tippen Sie auf **Diashow**, um alle Fotos eines Albums wiederzugeben.
- 2 Tippen Sie auf ein Foto, um die Diashow zu beenden.

#### So drehen Sie ein Foto:

- 1 Drücken Sie beim Anzeigen eines Fotos .
- 2 Wählen Sie **Nach links drehen** oder **Nach rechts drehen**. Das Foto wird in seiner neuen Ausrichtung gespeichert.

#### So beschneiden Sie ein Foto:

- 1 Wenn Sie ein Foto anzeigen, drücken Sie  und tippen Sie dann auf **Zuschneiden**.
- 2 Passen Sie den Beschnittrahmen an, indem Sie den Rahmen berühren und halten. Wenn die Rechtecke an den Kanten verlöschen, ziehen Sie nach innen oder außen, um die Größe des Rahmens zu ändern.
- 3 Um die Größe des gesamten Beschnittrahmens zu ändern, berühren und halten Sie eine der vier Ecken, sodass die Rechtecke verlöschen, und ziehen Sie die Ecke dementsprechend.
- 4 Verschieben Sie den Beschnittrahmen auf einen anderen Bereich des Fotos, indem Sie einen Punkt innerhalb des Rahmens berühren und halten. Ziehen Sie dann den Rahmen an die gewünschte Position.
- 5 Tippen Sie auf **Zuschneiden**, um eine Kopie des beschnittenen Fotos zu speichern. Die ursprüngliche, nicht beschnittene Version verbleibt auf der Speicherkarte Ihres Telefons.

#### So verwenden Sie ein Foto als Kontaktbild:

- 1 Wenn Sie ein Foto anzeigen, drücken Sie  und tippen Sie dann auf **Verwenden als > Kontaktbild**.
- 2 Wählen Sie den mit dem Foto zu verknüpfenden Kontakt.
- 3 Beschneiden Sie das Foto bei Bedarf.
- 4 Tippen Sie auf **Zuschneiden**.



### So verwenden Sie ein Foto als Hintergrund:

- 1 Wenn Sie ein Foto anzeigen, drücken Sie  und tippen Sie dann auf **Verwenden als > Hintergrund**.
- 2 Beschneiden Sie das Foto bei Bedarf.
- 3 Tippen Sie auf **Zuschneiden**.

### So bearbeiten Sie ein Foto:

- Wenn Sie ein Foto anzeigen, drücken Sie  und tippen Sie dann auf **Foto bearbeiten**.

### So geben Sie ein Foto weiter:

- 1 Wenn Sie ein Foto auf den Bildschirm anzeigen, tippen Sie auf den Bildschirm, um die Symbolleisten einzublenden, und tippen Sie anschließend auf .
- 2 Tippen Sie in dem sich öffnenden Menü auf die Anwendung, die Sie gerne zum Weitergeben des Fotos verwenden möchten. Befolgen Sie anschließend die entsprechenden Schritte, um es zu versenden.

### So bearbeiten Sie den Geo-Tag eines Fotos in Album:

- 1 Wenn Sie ein Foto auf den Bildschirm anzeigen, tippen Sie auf den Bildschirm, um die Symbolleisten einzublenden, und tippen Sie anschließend auf , um den Kartenbildschirm zu öffnen.
- 2 Suchen Sie den gewünschten Ort und tippen Sie darauf, um das Foto auf der Karte zu positionieren.
- 3 Um die Position des Fotos einzustellen, tippen Sie auf die Position auf der Karte, an die Sie das Foto verschieben möchten.
- 4 Um den Geo-Tag zu speichern und zum Fotoanzeigemodul zurückzukehren, tippen Sie auf **OK**, wenn Sie fertig sind.

- 💡 Wenn ein Foto mit einem Geo-Tag versehen ist, wird  zusammen mit den Positionsdaten angezeigt. Sie können auf dieses Symbol tippen, um das Foto auf einer Karte anzuzeigen.

### So löschen Sie ein Foto:

- 1 Wenn Sie ein Foto auf den Bildschirm anzeigen, tippen Sie auf den Bildschirm, um die Symbolleisten einzublenden, und tippen Sie anschließend auf .
- 2 Tippen Sie auf **OK**.

## Arbeiten mit Videos im Album

Mithilfe des Albums können Sie die von Ihnen mit der Kamera aufgenommenen, heruntergeladenen oder auf Ihre Speicherkarte kopierten Videos anschauen. Es ist auch möglich, die Videos an Freunde weiterzugeben oder auf YouTube™ hochzuladen.

### So spielen Sie ein Video ab:

- 1 Öffnen Sie die Registerkarte **Bilder** in Album.
- 2 Suchen Sie das Video, das Sie öffnen möchten, in der Rasteransicht oder der Listenansicht.
- 3 Tippen Sie auf das abzuspielende Video.
- 4 Wenn keine Wiedergabebediensymbole angezeigt werden, tippen Sie für deren Anzeige auf den Bildschirm. Um die Bedienelemente auszublenden, tippen Sie erneut auf den Bildschirm.

### So halten Sie ein Video an:

- 1 Tippen Sie beim Abspielen eines Videos auf den Bildschirm, um die Bedienelemente anzuzeigen.
- 2 Tippen Sie auf .

### So spulen Sie ein Video schnell vor und zurück:

- 1 Um die Bedienelemente ein- oder auszublenden, tippen Sie auf den Bildschirm.
- 2 Ziehen Sie die Fortschrittsleiste zum Zurückspulen nach links, zum Vorspulen nach rechts.

### So passen Sie die Lautstärke eines Videos an:

- Drücken Sie die Lautstärketaste.

### So geben Sie ein Video weiter:

- 1 Drücken Sie  und tippen Sie auf **Freigeben**, während ein Video abgespielt wird.
  - 2 Tippen Sie in dem sich öffnenden Menü auf die Anwendung, die Sie gerne zum Weitergeben des ausgewählten Videos verwenden möchten. Befolgen Sie anschließend die entsprechenden Schritte, um es zu versenden.
- ! Sie können sie daher möglicherweise auch nicht kopieren, senden oder übertragen. Einige Objekte können möglicherweise nicht gesendet werden, wenn die Dateigröße zu groß ist.

### So löschen Sie ein Video:

- 1 Suchen Sie in Album das Video, das Sie löschen möchten.
- 2 Berühren und halten Sie das Video, um den Auswahlmodus zu aktivieren. Der Rahmen des Video-Miniaturbilds nimmt die Farbe Blau an, wenn dieses ausgewählt ist.
- 3 Tippen Sie auf  und anschließend auf **OK**.

## Fotos auf einer Karte anzeigen

Wenn Sie bei der Aufnahme von Fotos die Positionserkennung aktivieren, können Sie die gesammelten Informationen auch zu einem späteren Zeitpunkt verwenden. Sie können Ihre Fotos auf einer Karte anzeigen und Freunden und Verwandten so zeigen, wo Sie sich bei Aufnahme des Fotos befanden. Das Hinzufügen von Positionsdaten wird ebenfalls als Georeferenzierung bezeichnet. Sie können bei aktivierter Positionserkennung auswählen, ob Sie GPS oder Drahtlosnetzwerke zur Bestimmung Ihrer Position verwenden möchten oder aber beide.

Weitere Informationen finden Sie im Abschnitt *Verwenden von ortsbezogenen Diensten zur Bestimmung Ihrer Position* auf Seite 133.

## Überblick der Karten Registerkarte

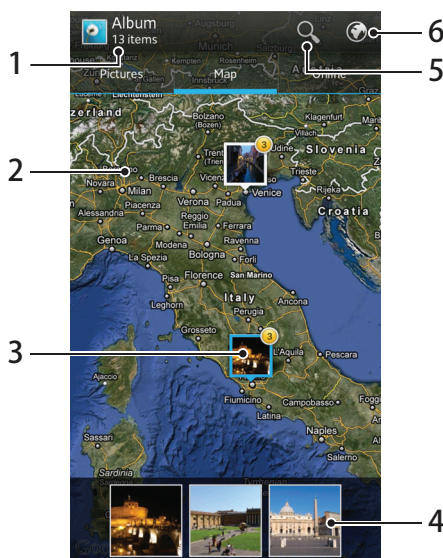



- 1 Die Anzahl der mit Geo-Tags versehenen Fotos und Videos.
- 2 Tippen Sie zum Vergrößern zweimal und drücken Sie zum Verkleinern zwei Finger zusammen. Ziehen Sie, um andere Teile der Karte anzuzeigen.
- 3 Eine Gruppe von Fotos und Videos mit Geo-Tags des gleichen Ortes.



- 4 Miniaturbilder der ausgewählten Gruppe von Fotos und/oder Videos. Tippen Sie auf ein Objekt, um es im Vollbildmodus anzuzeigen.
- 5 Suchen eines Ortes auf der Karte.
- 6 Zur globalen Ansicht wechseln.

### So aktivieren Sie die Standortbestimmung:

- 1 Tippen Sie auf der Startseite auf .
- 2 Tippen Sie auf **Einstellung.** > **Standortdienste.**
- 3 Markieren Sie die Kontrollkästchen **GPS-Satelliten** und **Standortdienst von Google.**

### So zeigen Sie mit Geo-Tags versehene Fotos auf einer Karte im Album an:

- 1 Tippen Sie auf der Startseite auf .
- 2 Tippen Sie auf **Album** > **Karten.**
- 3 Tippen Sie auf ein Foto, um es im Vollbildmodus anzuzeigen.
- 4 Wenn mehrere Fotos am gleichen Ort aufgenommen wurden, wird nur eines dieser Fotos auf der Karte angezeigt. Die Anzahl aller Fotos wird in der oberen rechten Ecke angezeigt, zum Beispiel . Um diese Fotos anzuzeigen, tippen Sie auf das Cover- Foto und tippen Sie auf eines der Miniaturbilder unten im Bildschirm.

-  Wenn Sie ein mit Geo-Tag versehenes Fotos im Fotoanzeigemodul anzeigen, können Sie den Bildschirm berühren, um die Symbolleisten einzublenden und dann auf  tippen, um das Foto auf der Karte anzuzeigen.

### So fügen Sie bei der Anzeige der Karte in Album einen Geo-Tag hinzu:

- 1 Wenn Sie die Karte in Album anzeigen, drücken Sie  und tippen Sie auf **Geo-Tag hinzufügen.**
- 2 Suchen Sie das Foto, dem Sie den Geo-Tag hinzufügen möchte, und tippen Sie darauf.
- 3 Tippen Sie auf den gewünschten Ort der Karte, um den Geo-Tag zu setzen, und tippen Sie auf **OK.**

### So bearbeiten Sie den Geo-Tag eines Fotos in Album:

- 1 Wenn Sie ein Foto auf der Karte in Album anzeigen, berühren und halten Sie das Foto, bis dessen Rahmen die Farbe Blau annimmt.
- 2 Ziehen Sie das Foto an die neue Position.

-  Sie können auch auf die gewünschte Position auf der Karte tippen, anstatt zu ziehen.

### So ändern Sie die Kartenansicht in Album:

- Wenn Sie die Karte in Album anzeigen, drücken Sie , und wählen Sie **Klassische Ansicht** oder **Satellitenansicht.**

## Ihre Online-Alben anzeigen

Im Album können Sie ebenfalls die bei einem Onlinedienst wie Picasa™ oder Facebook™ hochgeladenen Fotos und Videos anzeigen. Sie können Kommentare Ihre Freunde anzeigen und eigene hinzufügen. Außerdem können Sie Fotos auch empfehlen oder mit "Gefällt mir" bewerten, wenn Sie Alben in Facebook™ ansehen.

## Überblick der Online Registerkarte



- 1 Anzahl der verfügbaren Onlinealben.
- 2 Aktiver Onlinedienst.
- 3 Name eines Onlinealbums.
- 4 Anzahl der Objekte im Onlinealbum.

### So zeigen Sie Fotos von Onlinediensten in Album an:

- 1 Vergewissern Sie sich, dass Sie bei einem entsprechenden Onlinedienst, beispielsweise bei Facebook™, angemeldet sind.
- 2 Tippen Sie auf der Startseite auf .
- 3 Tippen Sie auf **Album** > **Online**. Alle Ihre verfügbaren Onlinealben werden angezeigt.
- 4 Tippen Sie auf ein beliebiges Album, um dessen Inhalt anzuzeigen und tippen Sie auf ein Foto im Album.
- 5 Streichen Sie im Fotoanzeigemodul nach links, um das nächste Foto oder Video anzuzeigen. Streichen Sie nach rechts, um das vorherige Foto oder Video anzuzeigen.

### So zeigen Sie Kommentare zu Inhalten von Onlinealben an und fügen Kommentare hinzu:

- 1 Wenn Sie ein Foto aus einem Onlinealbum anzeigen, tippen Sie auf den Bildschirm, um die Symbolleisten einzublenden, und tippen Sie anschließend auf , um die Kommentare anzuzeigen.
- 2 Um weitere Kommentare anzuzeigen, blättern auf dem Bildschirm nach unten.
- 3 Um Ihre eigenen Kommentare hinzuzufügen, geben Sie Ihre Kommentare unten im Bildschirm ein und tippen Sie auf **Veröff.**.

### So empfehlen Sie ein Foto oder Video auf Facebook™



- Wenn Sie ein Foto oder Video aus einem Ihrer Facebook™-Alben anzeigen, tippen Sie auf den Bildschirm, um die Symbolleisten einzublenden, und tippen Sie anschließend auf , um auf **Facebook™** zu zeigen, dass Ihnen das Foto oder Video gefällt.

# Abspielen von Videoclips in Movies



Mithilfe der Anwendung „Movies“ können Sie auf Ihr Telefon kopierte oder heruntergeladene Filme abspielen. Außerdem hilft Ihnen Movies bei der Suche nach Postern sowie Angaben zum Plot, Genre und Regisseur der einzelnen Filme. Sie können Ihre Lieblingsfilme an Freunde weitergeben, zum Beispiel über die Funktechnologie Bluetooth™ oder über Onlinedienste. Sie können Ihre Filme auch auf anderen Geräten im gleichen Netzwerk abspielen.

- ! Mit Ihrer Telefonkamera aufgenommene Videoclips werden in Album, nicht in Movies angezeigt. Weitere Informationen finden Sie im Abschnitt *Fotos und Videos im Album anzeigen* auf Seite 114.

## So spielen Sie Videoclips in Movies ab:

- 1 Tippen Sie auf der Startseite auf .
- 2 Tippen Sie auf **Filme**. Alle Filme werden in einem Raster angezeigt.
- 3 Tippen Sie auf den Film, den Sie auswählen möchten, und tippen Sie anschließend auf , um diesen abzuspielen.
- 4 Um die Bedienelemente ein- oder auszublenden, tippen Sie auf den Bildschirm.
- 5 Um den Film anzuhalten, tippen Sie auf .
- 6 Um den Film zurückzuspulen, ziehen Sie die Markierung auf der Fortschrittsleiste nach links. Um den Film vorzuspulen, ziehen Sie die Markierung auf der Fortschrittsleiste nach rechts.





## So spielen Sie einem Film im Vollbildmodus ab:

- 1 Tippen Sie beim Abspielen eines Films auf den Bildschirm, um die Bedienelemente anzuzeigen.
- 2 Tippen Sie auf .
- ! Um den Film in seiner Originalgröße abzuspielen, tippen Sie auf .

## So geben Sie einen Film weiter:

- 1 Drücken Sie  und tippen Sie auf **Weitergeben**, während ein Film abgespielt wird.
- 2 Tippen Sie in dem sich öffnenden Menü auf die Anwendung, die Sie gerne zum Weitergeben des ausgewählten Videos verwenden möchten. Befolgen Sie anschließend die entsprechenden Schritte, um es zu versenden.

## So rufen Sie Filminformationen manuell ab:

- 1 Tippen Sie auf der Startseite auf .
- 2 Tippen Sie auf **Filme**. Alle Filme werden in einem Raster angezeigt.
- 3 Drücken Sie  und vergewissern Sie sich, dass das Kontrollkästchen **Onlinemodus** markiert ist sowie dass Ihr Telefon eine Datenverbindung besitzt.
- 4 Berühren und halten Sie den Film, für den Sie Informationen abrufen möchten, und tippen Sie anschließend auf **Nach Informationen suchen** in der Liste, die angezeigt wird.
- 5 Geben Sie im Suchfeld die Schlüsselwörter für den Film ein und tippen Sie auf . Alle Übereinstimmungen werden in einer Liste angezeigt.
- 6 Tippen Sie auf das gewünschte Ergebnis und tippen Sie auf **Fertig**. Das Herunterladen der Informationen wird begonnen.
- 7 Wenn das Herunterladen abgeschlossen ist, tippen Sie auf den Film, um Informationen über diesen anzuzeigen. Wenn es sich nicht um die gewünschten Informationen handelt, tippen Sie auf  und suchen Sie erneut.

- ! Datenübertragungen können Gebühren verursachen.

### So löschen Sie Informationen für einen Film:

- 1 Tippen Sie auf der Startseite auf .
- 2 Tippen Sie auf **Filme**. Alle Filme werden in einem Raster angezeigt.
- 3 Berühren und halten Sie den gewünschten Film und tippen Sie anschließend auf **Informationen löschen** aus der Liste, die angezeigt wird.

# Weitergabe von Inhalten mit DLNA™-zertifizierten Geräten

Sie können auf Ihrem Telefon gespeicherte Medieninhalte auf anderen Geräten anzeigen und abspielen, so zum Beispiel auf einem Fernsehgerät, einer PlayStation®3, einem Computer oder einem Tablet-PC. Diese Geräte müssen von der Digital Living Network Alliance DLNA™-zertifiziert und mit dem gleichen Wi-Fi®-Netzwerk wie Ihr Telefon verbunden sein, damit Inhalte weitergegeben werden können. Sie können auch Inhalte von anderen DLNA™-zertifizierten Geräten auf Ihrem Telefon anzeigen oder abspielen.

Nachdem Sie die Funktion zum Weitergeben von Inhalten zwischen Geräten eingerichtet haben, können Sie zum Beispiel Dateien von Ihrem Telefon mit einem Drucker ausdrucken, auf Ihrem Heimcomputer gespeicherte Musikdateien über Ihr Telefon anhören oder mit der Kamera Ihres Telefons aufgenommene Fotos auf einem großen Fernsehbildschirm anzeigen.

## Dateien von DLNA™-zertifizierten Geräten auf Ihrem Telefon abspielen

Wenn Sie Dateien von einem anderen DLNA™-zertifizierten Gerät auf Ihrem Telefon abspielen, fungiert dieses andere Gerät als Server. Mit anderen Worten: Es gibt Inhalte über ein Netzwerk weiter. Die Netzwerkfreigabefunktion des Servergeräts muss aktiviert sein und es muss mit dem gleichen Wi-Fi-Netzwerk wie Ihr Telefon verbunden sein. Alle Servergeräte, die mit dem Wi-Fi-Netzwerk verbunden sind, werden in der **Serverliste** Ihres Telefons angezeigt.



### So spielen Sie freigegebene Mediendateien auf Ihrem Telefon ab:

- 1 Die Geräte, für die Sie Dateien freigeben möchten, müssen mit demselben Wi-Fi®-Netz wie Ihr Telefon verbunden sein.
- 2 Tippen Sie auf der Startseite auf  und dann auf **Angeschlossene Geräte**.
- 3 Wählen Sie unter **Serverliste** ein verbundenes Gerät.
- 4 Durchsuchen Sie die Ordner des verbundenen Geräts, und wählen Sie die Mediendatei, die Sie öffnen möchten. Die Datei wird automatisch abgespielt.



## Das Abspielen von Inhalten vom Telefon auf DLNA™-zertifizierten Geräten vorbereiten

Bevor Sie Mediendateien von Ihrem Telefon auf anderen DLNA™-zertifizierten Geräten anzeigen oder abspielen können, müssen Sie die Funktion zur Weitergabe von Dateien auf Ihrem Telefon einrichten. Die Geräte, an die Sie Inhalte weitergeben, werden als Clientgeräte bezeichnet. Zum Beispiel ein Fernsehgerät, ein Computer oder ein Tablet-PC können als Clientgerät fungieren. Ihr Telefon dient als Medienserver, wenn es Clientgeräten Inhalte bereitstellt. Wenn Sie die Funktion zum Weitergeben von Dateien auf Ihrem Telefon einrichten, müssen Sie den Clientgeräten Zugriffsrechte erteilen. Danach werden diese Geräte als registrierte Geräte angezeigt. Die Geräte, die auf Zugriffsrechte warten, werden als ausstehende Geräte aufgeführt.



### So richten Sie die Funktion zum Weitergeben von Dateien an andere DLNA Certified™-Geräte ein:

- 1 Verbinden Sie das Telefon mit einem Wi-Fi®-Netzwerk.
  - 2 Tippen Sie auf der Startseite auf  und dann auf **Angeschlossene Geräte**.
  - 3 Drücken Sie , und tippen Sie anschließend auf **Medienserver**.
  - 4 Tippen Sie auf **Servernamen ändern**, und bearbeiten Sie, sofern gewünscht, den Telefonnamen. Dieser Name wird später auf anderen, mit dem Wi-Fi-Netz verbundenen Client-Geräten angezeigt, um Ihr Telefon zu identifizieren.
  - 5 Ziehen Sie am Schieberegler, um die **Inhalte freigeben**-Funktion einzuschalten.  wird in der Statusleiste angezeigt. Ihr Telefon kann nun als Medienserver eingesetzt werden.
  - 6 Verbinden Sie Ihren Computer oder andere Geräte mit dem gleichen Wi-Fi®-Netz wie Ihr Telefon.
  - 7 Eine Benachrichtigung wird in der Statusleiste des Telefons angezeigt. Öffnen Sie die Benachrichtigung und stellen Sie die entsprechenden Zugriffsrechte für andere Geräte ein.
- ! Die oben beschriebenen Anweisungen können von Client-Gerät zu Client-Gerät abweichen. Weitere Informationen finden Sie in der Bedienungsanleitung Ihres Clientgeräts. Kann sich das Gerät nicht verbinden, überprüfen Sie, ob das Wi-Fi-Netzwerk funktioniert.
- 💡 Wenn Sie die Ansicht **Angeschlossene Geräte** schließen, wird die Medienserver-Funktion weiterhin im Hintergrund ausgeführt.



### So stoppen Sie die Weitergabe von Dateien an andere DLNA™-zertifizierte Geräte

- 1 Tippen Sie auf der Startseite auf  und dann auf **Angeschlossene Geräte**.
- 2 Drücken Sie , und tippen Sie anschließend auf **Medienserver**.
- 3 Ziehen Sie am Schieberegler, um die **Inhalte freigeben** Funktion auszuschalten.



### So legen Sie die Zugriffsrechte für ein ausstehendes Gerät fest:

- 1 Tippen Sie auf der Startseite auf  und dann auf **Angeschlossene Geräte**.
- 2 Drücken Sie , und tippen Sie anschließend auf **Medienserver**.
- 3 Wählen Sie ein Gerät in der Liste **Ermittelte Geräte**.
- 4 Wählen Sie eine Zugriffsrechtebene.

### So ändern Sie den Namen eines registrierten Geräts:

- 1 Tippen Sie auf der Startseite auf  und dann auf **Angeschlossene Geräte**.
- 2 Drücken Sie , und tippen Sie anschließend auf **Medienserver**.
- 3 Wählen Sie ein Gerät in der Liste **Registrierte Geräte** und wählen Sie **Namen ändern**.
- 4 Geben Sie einen neuen Name für das Gerät ein.

### So ändern Sie die Zugriffsebene eines registrierten Geräts:

- 1 Tippen Sie auf der Startseite auf  und dann auf **Angeschlossene Geräte**.
- 2 Drücken Sie , und tippen Sie anschließend auf **Medienserver**.
- 3 Wählen Sie ein Gerät in der Liste **Registrierte Geräte**.
- 4 Tippen Sie auf **Zugriffsebene ändern**, und wählen Sie eine Option.





### So erhalten Sie Hilfe zum Austausch von Daten mit anderen DLNA Certified™-Geräten:

- 1 Tippen Sie auf der Startseite auf  und dann auf **Angeschlossene Geräte**.
- 2 Tippen Sie auf .





## Abspielen von Inhalten vom Telefon auf anderen DLNA™-zertifizierten Geräten

### So zeigen Sie Fotos oder Videos von Ihrem Telefon auf einem anderen Gerät an

- 1 Stellen Sie sicher, dass Sie die Funktion zum Weitergeben an andere DLNA Certified™-Geräte korrekt eingerichtet haben und dass alle relevanten Geräte mit dem gleichen Wi-Fi®-Netzwerk verbunden sind.
  - 2 Tippen Sie auf der Startseite auf .
  - 3 Tippen Sie auf **Album**.
  - 4 Berühren und halten Sie ein beliebiges Foto oder Video, bis eine Symbolleiste angezeigt wird.
  - 5 Tippen Sie auf das Objekt oder die Objekte, die Sie anzeigen möchten und tippen Sie anschließend auf  > .
  - 6 Wählen Sie ein Gerät. Die ausgewählten Dateien werden auf dem ausgewählten Gerät in chronologischer Reihenfolge abgespielt.
- 💡 Sie können auch ein Video aus der Anwendung „Movies“ auf Ihrem Telefon freigeben, indem Sie zuerst auf das Video tippen und anschließend auf .

### So spielen Sie einen auf Ihrem Telefon gespeicherten Musiktitel auf einem anderen Gerät ab:

- 1 Stellen Sie sicher, dass Sie die Funktion zum Weitergeben an andere DLNA Certified™-Geräte korrekt eingerichtet haben und dass alle relevanten Geräte mit dem gleichen Wi-Fi®-Netzwerk verbunden sind.
- 2 Tippen Sie auf der Startseite auf  und dann auf .
- 3 Tippen Sie auf **MEINE MUSIK**, um die Musikbibliothek zu öffnen.
- 4 Wählen Sie eine Musikkategorie und blättern Sie zu dem Titel, den Sie gerne freigeben möchten. Tippen Sie anschließend auf den Titel.
- 5 Drücken Sie , und tippen Sie anschließend auf **Abspielen auf Gerät**.
- 6 Wählen Sie ein Gerät. Der Titel wird automatisch auf dem von Ihnen ausgewählten Gerät abgespielt.

# Funktechnologie Bluetooth™



Verwenden Sie die Bluetooth™-Funktion, um Dateien an andere Bluetooth™-kompatible Geräte zu senden oder Verbindungen zu Freisprecheinrichtungen herzustellen. Wenn Sie die Bluetooth™-Funktion des Telefons aktivieren, können Sie Funkverbindungen zu anderen Bluetooth™-Geräten wie Computern, Freisprecheinrichtungen und Telefonen herstellen. Für Bluetooth™-Verbindungen wird eine Entfernung von maximal 10 m empfohlen. In der Sichtlinie zwischen den Geräten sollten sich keine massiven Objekte befinden. In einigen Fällen muss das Telefon manuell mit anderen Bluetooth™-Geräten gekoppelt werden. Aktivieren Sie die Bluetooth-Sichtbarkeit des Telefons, damit andere Bluetooth™-Geräte das Telefon erkennen können.

- ! Interoperabilität und Kompatibilität kann je nach Bluetooth™-Gerät unterschiedlich sein.

## So schalten Sie die Bluetooth™-Funktion ein und machen das Telefon sichtbar:

- 1 Tippen Sie auf der Startseite auf .
- 2 Tippen Sie auf **Einstellungen**.
- 3 Tippen Sie auf den Ein/Aus-Schalter neben **Bluetooth**, um die Bluetooth™-Funktion einzuschalten.
- 4 Tippen Sie auf **Bluetooth**. Ihr Telefon und eine Liste verfügbarer Bluetooth™-Geräte wird angezeigt.
- 5 Tippen Sie auf den Namen Ihres Telefons, damit es für andere Bluetooth™-Geräte sichtbar wird.



## So stellen Sie die Zeit der Sichtbarkeit des Telefons für andere Bluetooth™-Geräte ein:

- 1 Tippen Sie auf der Startseite auf .
- 2 Tippen Sie auf **Einstellungen** > **Bluetooth**.
- 3 Drücken Sie , und wählen Sie **Timeout für Sichtbarkeit**.
- 4 Wählen Sie eine Option.

## Namen für Telefon vergeben

Sie können Ihrem Telefon einen Namen geben. Dieser Name wird anderen Geräten angezeigt, nachdem Sie die Bluetooth™-Funktion und -Sichtbarkeit Ihres Telefons aktiviert haben.

### So geben Sie Ihrem Telefon einen Namen:

- 1 Stellen Sie sicher, dass Bluetooth™ aktiviert ist.
- 2 Tippen Sie auf der Startseite auf .
- 3 Tippen Sie auf **Einstellungen** > **Bluetooth**.
- 4 Drücken Sie , und wählen Sie **Telefon umbenennen**.
- 5 Geben Sie den gewünschten Namen für Ihr Telefon ein.
- 6 Tippen Sie auf **Umbenennen**.

## Kopplung mit einem anderen Bluetooth™-Gerät

Wenn Sie das Telefon mit einem anderen Gerät wie beispielsweise mit einem Bluetooth™-Headset oder einer Bluetooth™-Kfz-Freisprecheinrichtung koppeln, können Sie es mit diesen Geräten verbinden und darüber Anrufe tätigen und annehmen.

Nachdem das Telefon mit einem Bluetooth™-Gerät gekoppelt wurde, speichert das Telefon diese Kopplung. Bei der Kopplung des Telefons mit einem Bluetooth™-Gerät muss möglicherweise eine Kennung eingegeben werden. Das Telefon verwendet automatisch die allgemeine Kennung „0000“. Wenn diese nicht funktioniert, finden Sie die richtige Kennung in der Dokumentation des Bluetooth™-Geräts. Wenn Sie beim nächsten Mal eine Verbindung zu einem gekoppelten Bluetooth™-Gerät herstellen, müssen Sie die Kennung nicht erneut eingeben.

Einige Bluetooth™-Geräte, z. B. die meisten Bluetooth™-Headsets, müssen gekoppelt und anschließend mit dem anderen Gerät verbunden werden.

Sie können das Telefon mit verschiedenen Bluetooth™-Geräten koppeln, jedoch zu einem bestimmten Zeitpunkt nur eine Verbindung mit einem Bluetooth™-Profil herstellen.

#### So koppeln Sie das Telefon mit einem anderen Bluetooth™-Gerät:

- 1 Vergewissern Sie sich, dass Sie beim Gerät, das Sie mit Ihrem Telefon koppeln möchten, die Bluetooth™-Funktion und Sichtbarkeit für andere Bluetooth™-Geräte aktiviert haben.
- 2 Tippen Sie auf der Startseite auf .
- 3 Tippen Sie auf **Einstellungen** > **Bluetooth**. Sämtliche verfügbare Bluetooth™-Geräte werden in einer Liste angezeigt.
- 4 Tippen Sie auf das Bluetooth™-Gerät, mit dem Sie das Telefon koppeln möchten.
- 5 Geben Sie einen Code ein, wenn dies erforderlich ist, oder konfigurieren Sie denselben Code auf beiden Geräten. Das Telefon und das Bluetooth™-Gerät sind nun gekoppelt.

#### So verbinden Sie das Telefon mit einem anderen Bluetooth™-Gerät:

- 1 Wenn Sie eine Verbindung zu einem Bluetooth-Gerät herstellen möchten, das Sie zunächst mit dem Telefon koppeln müssen, folgen Sie den entsprechenden Anweisungen, um das Telefon mit dem Bluetooth-Gerät zu koppeln.
- 2 Tippen Sie auf der Startseite auf .
- 3 Tippen Sie auf **Einstellungen** > **Bluetooth**.
- 4 Tippen Sie auf das Bluetooth™-Gerät, mit dem das Telefon verbunden werden soll.

#### So heben Sie die Kopplung mit einem Bluetooth™-Gerät auf:

- 1 Tippen Sie auf der Startseite auf .
- 2 Tippen Sie auf **Einstellungen** > **Bluetooth**.
- 3 Tippen Sie unter **Gekoppelte Geräte** auf  neben dem Namen des Geräts, für das Sie die Kopplung aufheben möchten.
- 4 Tippen Sie auf **Koppeln aufheben**.

## Senden und Empfangen von Objekten mithilfe von Bluetooth™-Technologie

Tauschen Sie Objekte mit anderen Bluetooth™-kompatiblen Geräten wie Telefonen oder Computern aus. Mit der Bluetooth™-Funktion können verschiedene Objekte gesendet und empfangen werden, darunter:

- Fotos und Videos
- Musik- und andere Audiodateien
- Kontakte
- Webseiten

### So senden Sie Objekte über Bluetooth™:

- 1 **Empfangendes Gerät:** Stellen Sie sicher, dass die Bluetooth™-Funktion eingeschaltet und dass das Gerät für andere Bluetooth™-Geräte sichtbar ist.
- 2 **Sendendes Gerät:** Öffnen Sie die Anwendung mit dem zu sendenden Objekt und blättern Sie zum gewünschten Objekt.
- 3 Abhängig von der Anwendung und dem Objekt, das Sie senden möchten, müssen Sie entweder das Objekt berühren und halten, das Objekt öffnen, oder die  drücken. Möglicherweise können Objekte auch auf andere Weise gesendet werden.
- 4 Wählen Sie **Freigeben** oder **Send..**
- 5 Wählen Sie **Bluetooth**.
- 6 Schalten Sie bei Aufforderung die Bluetooth™-Funktion ein.
- 7 Tippen Sie auf den Namen des empfangenden Geräts.
- 8 **Empfangendes Gerät:** Akzeptieren Sie bei Aufforderung die Verbindung.
- 9 **Sendendes Gerät:** Bestätigen Sie auf Anfrage die Übertragung auf das empfangende Gerät.
- 10 **Empfangendes Gerät:** Akzeptieren Sie das eingehende Objekt.

### So empfangen Sie Objekte über Bluetooth™:

- 1 Stellen Sie sicher, dass die Bluetooth™-Funktion eingeschaltet und für andere Bluetooth™-Geräte sichtbar ist.
- 2 Das sendende Gerät beginnt nun mit dem Senden von Daten auf Ihr Telefon.
- 3 Geben Sie bei Aufforderung für beide Geräte den gleichen Code ein oder bestätigen Sie den vorgeschlagenen Code.
- 4 Wenn Sie über eine auf Ihrem Telefon eingehende Datei informiert werden, ziehen Sie die Statusleiste nach unten und tippen Sie auf die Benachrichtigung, um die Dateiübertragung zu akzeptieren.
- 5 Tippen Sie auf **Akzeptieren**, um mit der Dateiübertragung zu beginnen.
- 6 Um den Fortschritt der Übertragung anzuzeigen, ziehen Sie die Statusleiste nach unten.
- 7 Um ein empfangenes Objekt direkt zu öffnen, ziehen Sie die Statusleiste nach unten und tippen Sie auf die entsprechende Benachrichtigung.

### So zeigen Sie Dateien an, die Sie über Bluetooth™ empfangen haben:

- 1 Tippen Sie auf der Startseite auf .
- 2 Tippen Sie auf **Einstellungen** > **Bluetooth**.
- 3 Drücken Sie , und wählen Sie **Empfangene Dateien anzeigen**.

# Verbinden des Telefons mit einem Computer

Verbinden Sie das Telefon mit einem Computer, um Bilder und Musik sowie Dateien anderer Typen zu übertragen. Die einfachsten Möglichkeiten zum Herstellen der Verbindung sind ein USB-Kabel oder die Funktechnologie Bluetooth.

Wenn Sie das Telefon unter Verwendung des USB-Kabels mit einem Computer verbinden, werden Sie zur Installation der Anwendung PC Companion auf dem Computer aufgefordert. PC Companion hilft Ihnen beim Zugriff auf weitere Computeranwendungen zum Übertragen und Organisieren von Mediendateien, Aktualisieren des Telefons, Synchronisieren von Telefoninhalten und weiteren Aufgaben.

- ! Unter Umständen ist es nicht möglich, urheberrechtlich geschützte Materialien zwischen Telefon und Computer zu übertragen.

## Übertragen und Verwalten von Daten mit einem USB-Kabel

Verwenden Sie eine USB-Kabelverbindung zwischen Computer und Telefon, um Dateien einfach zu übertragen und zu verwalten. Sobald die beiden Geräte miteinander verbunden sind, können Sie Daten mithilfe des Datei-Explorers des Computers ziehen und ablegen. Die Anwendung Media Go™ Anwendung auf Ihrem Computer bietet die beste Möglichkeit zur Übertragung von Musik, Video, Bilder oder andere Mediendateien auf Ihr Telefon. Media Go™ konvertiert Mediendateien so, dass Sie diese auf Ihrem Telefon verwenden können.

### So übertragen Sie über ein USB-Kabel Inhalte zwischen einem Telefon und einem Computer

- 1 Schließen Sie Ihr Telefon mit einem USB-Kabel an den Computer an. **Interner Speicher ist verbunden.** wird in der Statusleiste angezeigt.
- 2 **Computer:** Sie Microsoft® Windows® Explorer auf dem Desktop, und warten Sie, bis die Speicherkarte des Telefons als externes Laufwerk in Microsoft® Windows® Explorer angezeigt wird.
- 3 **Computer:** Kopieren Sie die gewünschten Dateien mittels Ziehen und Ablegen vom Telefon zum Computer oder umgekehrt.

## Daten über Wi-Fi® im Medienübertragungsmodus übertragen

Über eine Wi-Fi®-Verbindung können Sie Dateien zwischen Ihrem Telefon und anderen MTP-kompatiblen Geräten, wie einem Computer, übertragen. Vor der Verbindungsherstellung müssen beide Geräte zunächst gekoppelt werden. Die Anwendung Media Go™ auf dem Computer bietet die beste Möglichkeit zur Übertragung von Musik, Videos, Bildern oder anderen Mediendateien zwischen dem Telefon und dem Computer. Media Go™ konvertiert Mediendateien so, dass Sie diese auf Ihrem Telefon verwenden können.

- 💡 Um diese Funktion verwenden zu können, benötigen Sie ein Wi-Fi®-fähiges Gerät, das die Medienübertragung unterstützt, beispielsweise ein Computer mit Microsoft® Windows Vista® oder Windows® 7.

### So koppeln Sie das Telefon drahtlos mit einem Computer im Medienübertragungsmodus:

- 1 Vergewissern Sie sich, dass der Medienübertragungsmodus auf dem Telefon aktiviert ist. Dieser Modus ist standardmäßig aktiviert.
  - 2 Verbinden Sie das Telefon über ein USB-Kabel mit dem Computer.
  - 3 **Computer:** Wenn der Name des Telefons auf dem Bildschirm angezeigt wird, klicken Sie auf *Netzwerkkonfiguration*, und folgen Sie den Anweisungen zum Koppeln des Computers.
  - 4 Ziehen Sie das USB-Kabel von beiden Geräten ab, wenn die Kopplung abgeschlossen ist.
- ! Die oben beschriebenen Anweisungen gelten nur für Computer mit Windows® 7, die über ein Netzwerkkabel mit einem Wi-Fi®-Zugriffspunkt verbunden sind.

### So verbinden Sie gepaarte Geräte drahtlos im Medienübertragungsmodus:

- 1 Vergewissern Sie sich, dass der Medienübertragungsmodus auf dem Telefon aktiviert ist. Dieser Modus ist standardmäßig aktiviert.
  - 2 Tippen Sie auf der Startseite auf .
  - 3 Tippen Sie auf **Einstellung.** > **Xperia™** > **Konnektivität.**
  - 4 Tippen Sie unter **Vertraute Geräte** auf das gepaarte Gerät, mit dem Sie eine Verbindung herstellen möchten.
  - 5 Tippen Sie auf **Verbind..**
- ! Vergewissern Sie sich, dass die Wi-Fi®-Funktion Ihres Telefons eingeschaltet ist.

### So trennen Sie ein drahtlos gepaartes Gerät im Medienübertragungsmodus

- 1 Tippen Sie auf der Startseite auf .
- 2 Tippen Sie auf **Einstellung.** > **Xperia™** > **Konnektivität.**
- 3 Tippen Sie unter **Vertraute Geräte** auf das gepaarte Gerät, das Sie trennen möchten.
- 4 Tippen Sie auf **Verbindung trennen.**

### So entfernen Sie die Kopplung mit einem anderen Gerät:

- 1 Tippen Sie auf der Startseite auf .
- 2 Tippen Sie auf **Einstellung.** > **Xperia™** > **Konnektivität.**
- 3 Tippen Sie auf das gekoppelte Gerät, das Sie entfernen möchten.
- 4 Tippen Sie auf **Vergess..**

## PC Companion

PC Companion ist eine Computeranwendung, die Ihnen Zugriff auf zusätzliche Funktionen und Dienste bietet, mit denen Sie Musik, Videos und Bilder von Ihrem Telefon und auf Ihr Telefon übertragen können. Sie können auch PC Companion zum Aktualisieren Ihres Telefons verwenden und erhalten so die aktuellste verfügbare Software-Version. Die Installationsdateien für PC Companion werden auf Ihrem Telefon gespeichert und die Installation wird von Ihrem Telefon aus gestartet, wenn Sie dies über ein USB-Kabel mit einem Computer verbinden.

Sie brauchen einen Computer mit einem der folgenden Betriebssysteme, um die Anwendung PC Companion verwenden zu können:

- Microsoft® Windows® 7
- Microsoft® Windows Vista®
- Microsoft® Windows® XP (ab Service Pack 3)

### So starten Sie PC Companion:

- 1 Stellen Sie sicher, dass PC Companion auf dem PC installiert ist.
- 2 Öffnen Sie die PC Companion-Anwendung auf dem PC, und klicken Sie dann auf **Start**, um eine der Funktionen zu öffnen, die Sie verwenden möchten.

## Media Go™

Die Computeranwendung Media Go™ unterstützt Sie beim Übertragen und Verwalten von Mediendaten im Telefon und auf dem Computer. Innerhalb der PC Companion-Anwendung können Sie Media Go™ installieren und darauf zugreifen. Weitere Informationen finden Sie im Abschnitt *PC Companion* auf Seite 130.

Um Media Go™ verwenden zu können, muss eines der folgenden Betriebssysteme installiert sein:

- Microsoft® Windows® 7
- Microsoft® Windows Vista®
- Microsoft® Windows® XP, Service Pack 3 oder höher

### So übertragen Sie Inhalte mit der Anwendung Media Go™

- 1 Verbinden Sie das Telefon über ein unterstütztes USB-Kabel mit dem Computer.
- 2 **Telefon:** In der Statusleiste wird **Interner Speicher ist verbunden.** angezeigt.
- 3 **Computer:** Öffnen Sie die Anwendung PC Companion zuerst auf dem PC. Klicken Sie in PC Companion auf *Media Go*, um die Anwendung Media Go™ zu starten. U. U. müssen Sie warten, dass Media Go™ installiert wird.
- 4 Verwenden Sie Media Go™, um Dateien per Ziehen und Ablegen zwischen dem Computer und dem Telefon zu übertragen.

 Sie können Media Go™ auch von [www.sonymobile.com](http://www.sonymobile.com) herunterladen.

# Anschließen des Telefons an ein Fernsehgerät

Nach Anschluss des Telefons an ein Fernsehgerät über ein HDMI™-Kabel (High Definition Multimedia Interface) sind Sie in der Lage, auf dem Telefon gespeicherte Inhalte auf einem größeren Bildschirm anzuzeigen. Wenn Sie das Telefon an das Fernsehgerät anschließen, wird die Anwendung Galerie geöffnet. Mit dieser Anwendung können Sie auf dem Telefon vorhandene Mediendateien auf Fernsehgeräten oder anderen Geräten wiedergeben.

## So zeigen Sie Telefoninhalte auf einem Fernsehgerät mithilfe einer HDMI-Kabelverbindung an:

- ! Sie sollten keine andere Anwendung öffnen, während Sie das Telefon über ein HDMI™-Kabel mit dem Fernsehgerät verbinden. Andernfalls kann die Galerie-Anwendung nicht automatisch gestartet werden.
- 1 Verbinden Sie das Telefon unter Verwendung des HDMI™-Kabels mit dem Fernsehgerät. Sofern das Fernsehgerät CEC (Customer Electronic Control) unterstützt, schaltet es sich automatisch ein und wechselt in den HDMI™-Kanal.
- 2 Wenn das Fernsehgerät sich nicht automatisch einschaltet, schalten Sie es manuell ein. Wechseln Sie auf den HDMI™-Kanal, und verbinden Sie das Telefon dann neu mit dem Fernsehgerät. In der Statusleiste des Telefons wird  angezeigt, wenn die Verbindung hergestellt ist.
- 3 Die Galerie-Anwendung wird automatisch gestartet. Folgen Sie den Anweisungen auf dem Telefon, um die Mediendateien auf dem Fernseher anzuzeigen.
- 💡 Sie müssen ggf. ein HDMI™-Kabel des Typs „D“ separat erwerben. Um bestmögliche Ergebnisse zu erzielen, verwenden Sie ein Sony IM-820-Kabel.

## So zeigen Sie die Hilfe zur Verwendung der TV-Fernbedienung an:

- 1 Ziehen Sie die Statusleiste nach unten, um das Benachrichtigungsfenster zu öffnen, während das HDMI™-Kabel sowohl an Ihrem Telefon als auch an dem Fernsehgerät angeschlossen ist.
- 2 Tippen Sie auf **Per HDMI verbunden**, um die Anweisungen anzuzeigen, wie die Bedienelemente der Fernbedienung Ihres Fernsehgeräts verwendet werden.
- 💡 Sie können auch die gelbe Taste auf der TV-Fernbedienung drücken, um das Benachrichtigungsfenster anzuzeigen.
- ! Kompatibel mit BRAVIA Sync-fähigen Geräten. Eingeschränkte Funktionalität auf den meisten HDMI™-fähigen TV-Geräten verfügbar.

## So trennen Sie die Verbindung zwischen Telefon und Fernsehgerät:

- Trennen Sie das HDMI™-Kabel vom Telefon oder Fernsehgerät.



# Verwenden von ortsbezogenen Diensten zur Bestimmung Ihrer Position

Mithilfe Ihres Telefons können Sie Ihre aktuelle Position bestimmen. Hierzu sind zwei Methoden verfügbar: GPS und Drahtlosnetzwerke. Wenn Sie lediglich Ihre ungefähre Position möglichst schnell bestimmen möchten, sollten Sie die Drahtlosnetzwerke aktivieren. Benötigen Sie eine genauere Positionsbestimmung und haben Sie freien Blick zum Himmel, aktivieren Sie die GPS-Option. Bei schwacher Drahtlosnetzwerkverbindung sollten Sie beide Optionen aktivieren, um sicherzustellen, dass Ihre Position gefunden wird.

- ! Sony übernimmt keinerlei Gewährleistung für die ortsbezogenen Dienste. Dies gilt unter anderem für Routenbeschreibungen.

## So aktivieren Sie GPS:

- 1 Tippen Sie auf dem Startbildschirm auf .
- 2 Tippen Sie auf **Einstellungen** > **Standortdienste**.
- 3 Aktivieren das Kontrollkästchen **GPS-Satelliten**.

## GPS

Das Telefon verfügt über einen GPS-Empfänger (Global Positioning System), der Ihre Position mithilfe von Satellitensignalen berechnet.

- ! Wenn Sie Funktionen verwenden, bei denen der GPS-Empfänger Ihre Position ermitteln muss, müssen Sie freien Blick auf den Himmel haben.

## Optimale Leistung

Wenn Sie GPS erstmals nutzen, kann die Positionsbestimmung 5 bis 10 Minuten dauern. Zur Unterstützung des Suchvorgangs sollten Sie auf einen freien Blick zum Himmel achten. Stehen Sie still, und verdecken Sie nicht die GPS-Antenne (der in der Abbildung markierte Bereich). Die GPS-Signale können zwar Wolken und Kunststoff durchdringen, massive Objekte wie Gebäude und Berge allerdings kaum. Wenn Ihre Position nicht innerhalb einiger Minuten ermittelt werden kann, müssen Sie sich an einen anderen Ort begeben.

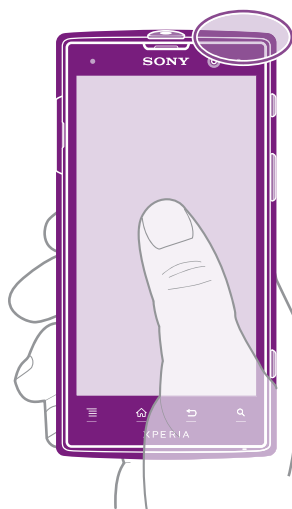

## Google Maps™

Sie können Ihre aktuelle Position anzeigen, sich über die Verkehrslage in Echtzeit informieren und detaillierte Routenbeschreibungen für Ihr Ziel erhalten. Sie können vor einer Fahrt Karten herunterladen und auf Ihrer Speicherkarte speichern und so hohe Roaming-Kosten vermeiden.

- ! Für die Anwendung Google Maps™ ist eine Internetverbindung erforderlich. Wenn Sie mit Ihrem Telefon eine Internetverbindung herstellen, fallen möglicherweise Datenverbindungsgebühren an. Weitere Informationen sind vom Netzbetreiber erhältlich. Die Anwendung Google Maps™ ist möglicherweise nicht in allen Märkten, Ländern und Regionen verfügbar.

### So verwenden Sie Google Maps™:

- 1 Tippen Sie auf der Startseite auf .
- 2 Tippen Sie auf **Google Maps**.

- ! Wenn Sie Google Maps™ verwenden möchten, müssen Sie eine der unter **Einstellungen** > **Standortdienste** verfügbaren Positionsmethoden aktivieren.

### So erhalten Sie weitere Informationen über Google Maps™:

- Drücken Sie  bei Nutzung von Google Maps™, und tippen Sie dann auf **Hilfe**.

## Position von Freunden mit Google Latitude™ anzeigen

Sie können mithilfe von Google Latitude™ die Position Ihrer Freunde auf Karten anzeigen und Ihre Position und andere Informationen freigeben.

## Verwenden von Google Maps™ zur Berechnung von Routen

Verwenden Sie die Google Maps™-Anwendung, um sich die Route zu einem Ziel berechnen zu lassen, wenn Sie zu Fuß, mit öffentlichen Verkehrsmitteln oder mit dem Auto unterwegs sind. Sie können auf dem Startbildschirm einem Ziel eine Verknüpfung hinzufügen, um auch von unterwegs Routenbeschreibungen zu erhalten.

Beim Anzeigen einer Karte wird eine Internetverbindung hergestellt, und die Daten werden an Ihr Telefon übertragen. Es empfiehlt sich, schon vor Ihrer Reise Karten auf Ihr Telefon herunterzuladen und diese zu speichern. Auf diese Art und Weise lassen sich hohe Roaming-Kosten vermeiden.

- ! Sony übernimmt keine Gewährleistung für ortsbezogene Dienste.

## Verwenden der Navigationsanwendung

Verwenden Sie die Navigationsanwendung des Telefons, um detaillierte Anweisungen darüber zu erhalten, wie Sie bestimmte Orte erreichen. Die Wegbeschreibung erfolgt als Sprachansage und als Bildschirmanzeige.

- ! Die Navigationsanwendung ist eventuell nicht überall verfügbar.

### So starten Sie die Navigation:

- 1 Tippen Sie auf der Startseite auf .
- 2 Tippen Sie auf **Navigation**.

## Verwenden der Anwendung Wisepilot™

Mithilfe detaillierter Sprachanweisungen können Sie praktisch jeden Ort erreichen. Sie können außerdem Fahrten verwalten oder Freunde via SMS, Twitter™ oder Facebook™ über Routen und Orte informieren.

- ! Wisepilot™ steht möglicherweise nicht überall zur Verfügung. Weitere Informationen, darunter die Wisepilot-Bedienungsanleitung, finden Sie unter [www.sonymobile.com](http://www.sonymobile.com).

### So starten Sie Wisepilot™:

- 1 Tippen Sie auf dem Startseite auf .
- 2 Tippen Sie auf **Wisepilot for XPERIA™**.

# Anwendung Backup and Restore

Mithilfe der Anwendung Backup and Restore können Sie Telefondaten auf einer Speicherkarte oder einem USB-Speichergerät sichern. Diese Sicherungen können zur Wiederherstellung der Daten sowie bestimmter Telefoneinstellungen verwendet werden, wenn Daten verloren gehen oder gelöscht werden.

## Datentypen, die gesichert werden können

Verwenden Sie die Anwendung Backup and Restore, um folgende Datentypen zu sichern:

- Lesezeichen
- Anrufprotokoll
- Kontakte
- Anwendungen von Google Play™
- MMS
- Systemeinstellungen (z. B. Alarmsignale, Ruftonlautstärke)
- SMS

! Sie müssen die mit der Telefonkamera aufgenommenen Musikdateien, Fotos und Videos nicht sichern. Sie werden automatisch auf der Speicherkarte Ihres Telefons gesichert.

! Bei der Wiederherstellung von Google Play™-Anwendungen fallen möglicherweise zusätzliche Übertragungsgebühren an.

## Vorbereitung der Nutzung von Backup and Restore

Vor der Sicherung Ihrer Telefondaten können Sie den Sicherungsort und die Sicherungsdattentypen auswählen.

### So wählen Sie den Sicherungsort:

- 1 Tippen Sie auf der Startseite auf .
- 2 Tippen Sie auf **Sichern & Wiederhrst..**
- 3 Tippen Sie auf **Ziel auswählen.**
- 4 Wählen Sie den Sicherungsort, an dem Sie Ihre Telefondaten sichern möchten.

### So wählen Sie die zu sichernden Datentypen:

- 1 Tippen Sie auf der Startseite auf .
- 2 Tippen Sie auf **Sichern & Wiederhrst..**
- 3 Tippen Sie auf **Datentyp auswählen** unter **Sicherung.**
- 4 Wählen Sie die zu sichernden Datentypen.

### So sichern Sie Telefondaten:

- 1 Tippen Sie auf der Startseite auf .
- 2 Tippen Sie auf **Sichern & Wiederhrst..**
- 3 Tippen Sie auf **Sichern.**

## Wiederherstellen gesicherter Daten mithilfe der Anwendung Backup and Restore

Wenn Sie gesicherte Telefondaten wiederherstellen, müssen Sie eine gesicherte Aufzeichnung auswählen, von der aus die Wiederherstellung erfolgen soll. Falls Sie die Daten mehrmals gesichert haben, gibt es möglicherweise auch mehrere Sicherungsaufzeichnungen. Nach der Auswahl einer Sicherungsaufzeichnung können Sie wählen, welchen Datentypen wiederhergestellt werden sollen.

### So wählen Sie wiederherzustellende Aufzeichnungen von Sicherungen:

- 1 Tippen Sie auf der Startseite auf .
- 2 Tippen Sie auf **Sichern & Wiederhrst..**
- 3 Tippen Sie auf **Wiederherst: Datensatz.**
- 4 Wählen Sie die wiederherzustellende Aufzeichnung aus.

### So wählen Sie die zu wiederherzustellenden Datentypen:

- 1 Tippen Sie auf der Startseite auf .
- 2 Tippen Sie auf **Sichern & Wiederhrst..**
- 3 Tippen Sie auf **Datentyp auswählen** unter **Wiederherstellen.**
- 4 Wählen Sie die wiederherzustellenden Datentypen.

### So stellen Sie Telefondaten wieder her:

- ! Alle nach einer Sicherung geänderten Daten und Einstellungen gehen während einer Wiederherstellung verloren.
- 1 Tippen Sie auf der Startseite auf .
  - 2 Tippen Sie auf **Sichern & Wiederhrst..**
  - 3 Tippen Sie auf **Wiederherstellen.**
- ! Sie werden ggf. aufgefordert, das Telefon neu zu starten, damit die Wiederherstellung abgeschlossen werden kann.

# Sperrern und Schützen des Telefons

## IMEI-Nummer

Jedes Telefon verfügt über eine eindeutige IMEI-Nummer (International Mobile Equipment Identity). Sie sollten eine Kopie dieser Nummer aufbewahren. Bei einem Diebstahl Ihres Telefons ist Ihr Netzbetreiber in der Lage, den Zugriff des Telefons auf das Netz in Ihrem Land anhand Ihrer IMEI-Nummer zu unterbinden.

So finden Sie die IMEI-Nummer:

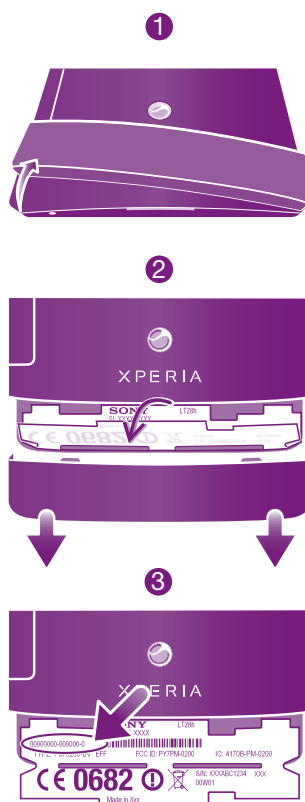

- Entfernen Sie die Abdeckung, um die IMEI-Nummer zu sehen.

So zeigen Sie die IMEI-Nummer des Telefons an:

- 1 Tippen Sie auf der Startseite auf .
- 2 Tippen Sie auf **Einstellungen** > **Über das Telefon** > **Status**.
- 3 Blättern Sie zu **IMEI**, um die IMEI-Nummer anzuzeigen.

## SIM-Kartenschutz

Die Sperre der SIM-Karte schützt nur Ihren Teilnehmerzugang. Das Telefon kann dennoch mit einer anderen SIM-Karte genutzt werden. Wenn die Sperre der SIM-Karte aktiviert ist, müssen Sie eine PIN (Personal Identity Number) eingeben. Wenn Sie die PIN öfter als zulässig falsch eingeben, wird die SIM-Karte gesperrt. Sie müssen Ihren PUK (Personal Unblocking Key) und danach eine neue PIN eingeben. PIN, PIN2 und PUK werden vom Netzbetreiber bereitgestellt.

So aktivieren Sie die PIN-Sperre für die SIM-Karte:

- 1 Tippen Sie auf der Startseite auf .
- 2 Tippen Sie auf **Einstellungen** > **Sicherheit** > **SIM-Sperre einrichten** > **SIM-Karte sperren**.
- 3 Geben Sie die PIN der SIM-Karte ein, und tippen Sie auf **OK**.

### So ändern Sie die PIN der SIM-Karte:

- 1 Tippen Sie auf der Startseite auf .
- 2 Tippen Sie auf **Einstellungen** > **Sicherheit** > **SIM-Sperre einrichten** > **PIN ändern**.
- 3 Geben Sie die alte PIN der SIM-Karte ein, und tippen Sie auf **OK**.
- 4 Geben Sie eine neue PIN für die SIM-Karte ein, und tippen Sie auf **OK**.
- 5 Geben Sie die neue PIN für die SIM-Karte erneut ein, und tippen Sie auf **OK**.

### So ändern Sie die PIN2 der SIM-Karte:

- 1 Tippen Sie auf der Startseite auf .
- 2 Tippen Sie auf **Einstellungen** > **Anrufeinstellungen** > **Anrufbegrenzung** > **PIN2 ändern**.
- 3 Geben Sie die alte PIN2 der SIM-Karte ein, und tippen Sie auf **OK**.
- 4 Geben Sie die neue PIN2 für die SIM-Karte ein, und tippen Sie auf **OK**.
- 5 Bestätigen Sie die neue PIN2, und tippen Sie auf **OK**.

### So entsperren Sie eine gesperrte SIM-Karte:

- 1 Wenn **PUK und neuen PIN-Code eingeben** angezeigt wird, geben Sie den PUK-Code ein.
  - 2 Geben Sie eine neue PIN ein, und tippen Sie auf **OK**.
- ! Wenn Sie zu oft einen falschen PUK-Code eingeben, wird die SIM-Karte blockiert. Wenn dies passiert, müssen Sie sich an Ihren Dienstanbieter wenden, um eine neue SIM-Karte zu erhalten.

## Einrichten einer Bildschirmsperre

### So richten Sie eine Bildschirmsperre ein:

- 1 Tippen Sie auf der Startseite auf  > **Einstellungen** > **Sicherheit** > **Bildschirmsperre**.
- 2 Wählen Sie eine Option.

- 💡 Es ist sehr wichtig, dass Sie sich Ihr Entsperrmuster bzw. Ihre PIN oder Ihr Kennwort zum Entsperren merken. Wenn Sie diese Informationen vergessen, können wichtige Daten wie Kontakte und Nachrichten möglicherweise nicht wiederhergestellt werden. Weitere Informationen erhalten Sie vom Sony-Kundensupport.

### So erstellen Sie ein Entsperrmuster für den Bildschirm:

- 1 Tippen Sie auf der Startseite auf .
- 2 Tippen Sie auf **Einstellungen** > **Sicherheit** > **Bildschirmsperre** > **Muster**.
- 3 Folgen Sie den Anweisungen auf dem Telefonbildschirm. Sie werden aufgefordert, eine Sicherheitsfrage auszuwählen, die zum Entsperren des Telefons genutzt werden kann, wenn Sie das Bildschirm-Entsperrmuster vergessen.

### So entsperren Sie den Bildschirm mit einem Entsperrmuster:

- 1 Aktivieren Sie den Bildschirm.
  - 2 Zeichnen Sie das Muster zum Sperren des Bildschirms.
- ! Wenn das auf den Bildschirm gezeichnete Entsperrmuster fünfmal in Folge abgewiesen wird, können Sie 30 Sekunden warten und es dann erneut versuchen, oder Sie können die konfigurierte Sicherheitsfrage beantworten.



### So ändern Sie das Entsperrmuster für den Bildschirm:

- 1 Tippen Sie auf der Startseite auf .
- 2 Tippen Sie auf **Einstellungen** > **Sicherheit** > **Bildschirmsperre**.
- 3 Zeichnen Sie das Entsperrmuster für den Bildschirm.
- 4 Tippen Sie auf **Muster**.
- 5 Folgen Sie den Anweisungen auf dem Telefonbildschirm.

### So deaktivieren Sie das Entsperrmuster für den Bildschirm:

- 1 Tippen Sie auf der Startseite auf  > **Einstellungen** > **Sicherheit** > **Bildschirmsperre**.
- 2 Zeichnen Sie das Entsperrmuster für den Bildschirm.
- 3 Tippen Sie auf **Finger bewegen**.



### So erstellen Sie ein Entsperr-PIN für den Bildschirm:

- 1 Tippen Sie auf der Startseite auf  > **Einstellungen** > **Sicherheit** > **Bildschirmsperre** > **PIN**.
- 2 Geben Sie eine numerische PIN ein.
- 3 Tippen Sie ggf. auf , um die Tastatur zu minimieren.
- 4 Tippen Sie auf **Weiter**.
- 5 Geben Sie die numerische PIN erneut ein, und bestätigen Sie sie.
- 6 Tippen Sie ggf. auf , um die Tastatur zu minimieren.
- 7 Tippen Sie auf **OK**.

### So deaktivieren Sie die Entsperr-PIN für den Bildschirm:

- 1 Tippen Sie auf der Startseite auf  > **Einstellungen** > **Sicherheit** > **Bildschirmsperre**.
- 2 Geben Sie Ihre PIN ein, und tippen Sie dann auf **Weiter**.
- 3 Tippen Sie auf **Finger bewegen**.

### So erstellen Sie ein Kennwort für die Bildschirmsperre:

- 1 Tippen Sie auf der Startseite auf  > **Einstellungen** > **Sicherheit** > **Bildschirmsperre** > **Passwort**.
- 2 Geben Sie ein Kennwort ein.
- 3 Tippen Sie ggf. auf , um die Tastatur zu minimieren.
- 4 Tippen Sie auf **Weiter**.
- 5 Geben Sie das Kennwort erneut ein, und bestätigen Sie es.
- 6 Tippen Sie ggf. auf , um die Tastatur zu minimieren.
- 7 Tippen Sie auf **OK**.

### So deaktivieren Sie das Kennwort zum Entsperren des Bildschirms:

- 1 Tippen Sie auf der Startseite auf  > **Einstellungen** > **Sicherheit** > **Bildschirmsperre**.
- 2 Geben Sie Ihr Kennwort ein, und tippen Sie auf **Weiter**.
- 3 Tippen Sie auf **Finger bewegen**.



# Telefonupdates

Aktualisieren Sie Ihr Telefon auf die neueste Softwareversion, um optimale Leistung und die neuesten Erweiterungen zu erhalten.

Verwenden Sie die Update-Center-Anwendung auf Ihrem Telefon, um ein drahtloses Update auszuführen, oder verwenden Sie die PC Companion-Anwendung, um ein Update über eine USB-Verbindung auszuführen. Wenn Sie das Update drahtlos ausführen, können Sie entweder ein Mobilfunknetz oder eine Wi-Fi®-Verbindung verwenden. Stellen Sie vor dem Update sicher, dass Sie alle Daten auf dem Telefon gesichert haben.

- ! Wenn Sie ein Update über die die Update-Center-Anwendung ausführen, wird eine Datenverbindung hergestellt, die möglicherweise Kosten verursachen kann. Außerdem ist die Verfügbarkeit von Updates im Mobilfunknetz abhängig vom Netzbetreiber. Weitere Informationen sind vom Netzbetreiber erhältlich.



## Drahtlose Telefonupdates

Verwenden Sie die Update-Center-Anwendung, um Ihr Telefon drahtlos zu aktualisieren. Sie können Software-Updates manuell herunterladen oder Update-Diensten erlauben, Ihr Telefon zu aktualisieren, wenn Downloads zur Verfügung stehen. Wenn die Funktion „Automatische Updates“ eingestellt ist, wird in der Statusleiste eine Benachrichtigung angezeigt, wenn neue Updates verfügbar sind.

### So laden Sie Softwareupdates manuell aus dem Update-Center herunter:

- 1 Tippen Sie auf der Startseite auf .
  - 2 Tippen Sie auf **Update Center**.
  - 3 Wählen Sie das gewünschte Anwendungs- oder Systemupdate aus, und tippen Sie auf **Download** bzw. **Alle aktualisieren**, um das Anwendungsupdate herunterzuladen.
- ! Nach dem Herunterladen werden Anwendungsupdates automatisch gestartet. Bei Systemupdates müssen Sie Ihr Telefon neu starten und das Update manuell installieren. Wenn Sie Updates über 3G- oder mobile Netzwerke herunterladen, fallen möglicherweise Datenverbindungsgebühren an.

### So aktivieren Sie automatische Softwareupdates über die Update-Center-Anwendung:

- 1 Tippen Sie auf dem Startbildschirm auf .
  - 2 Tippen Sie auf **Update Center**.
  - 3 Drücken Sie  und tippen Sie anschließend auf **Einstellungen**.
  - 4 Aktivieren Sie das Kontrollkästchen **Automatisches Update erlauben**., tippen Sie dann auf **OK**. Sowie Updates verfügbar sind, werden diese automatisch heruntergeladen.
- ! Beim Herunterladen von Updates über UMTS/ mobile Netzwerke fallen ggf. Gebühren für die Datenverbindung an.

### So installieren Sie Systemupdates:

- 1 Tippen Sie auf der Startseite auf .
- 2 Tippen Sie auf **Update Center**.
- 3 Wählen Sie ein Systemupdate, das Sie installieren möchten, und tippen Sie anschließend auf **Installieren**.

## Telefonupdate über eine USB-Kabelverbindung

Einige Updates können nicht über eine Drahtlosverbindung heruntergeladen werden. Benachrichtigungen über diese Art von Updates werden in der Statusleiste angezeigt. Um Updates herunterzuladen und diese auszuführen, benötigen Sie ein USB-Kabel und

einen Computer, auf dem die PC Companion-Anwendung ausgeführt wird. Sie können PC Companion mithilfe der auf Ihrem Telefon gespeicherten Installationsdateien auf Ihrem Computer installieren. Alternativ können Sie die Anwendung direkt unter [www.sonymobile.com](http://www.sonymobile.com) herunterladen.

#### So laden Sie die PC Companion-Anwendung herunter:

- 1 Verbinden Sie Ihr Telefon über ein USB-Kabel mit dem Computer.
- 2 Wenn Sie dazu aufgefordert werden, befolgen Sie die Anweisungen auf Ihrem Telefon, um die Installation von PC Companion auf Ihrem Computer zu starten.

 PC Companion kann auch über [www.sonymobile.com](http://www.sonymobile.com) heruntergeladen werden.

#### So laden Sie Softwareupdates mit einer USB-Kabelverbindung herunter:

- 1 Installieren Sie die Anwendung PC Companion auf dem von Ihnen verwendeten Computer, wenn diese noch nicht installiert wurde.
- 2 Verbinden Sie das Telefon über ein USB-Kabel mit dem Computer.
- 3 **Computer:** Starten Sie die Anwendung „PC Companion“. Nach kurzer Zeit erkennt PC Companion Ihr Telefon und sucht nach neuer Telefonsoftware.
- 4 **Telefon:** Wenn Benachrichtigungen in der Statusleiste angezeigt werden, befolgen Sie die Anweisungen auf dem Bildschirm, um die entsprechenden Softwareupdates vorzunehmen.

#### So aktualisieren Sie das Telefon mit einem Apple® Mac®-Computer:

- 1 Installieren Sie die Bridge for Mac-Anwendung auf dem Apple® Mac®-Computer, den Sie verwenden, falls noch nicht vorhanden.
- 2 Schließen Sie das Telefon mit einem USB-Kabel an den Apple® Mac®-Computer an.
- 3 **Computer:** Starten Sie Bridge for Mac. Nach einem kurzen Moment erkennt Bridge for Mac das Telefon und sucht nach neuer Telefonsoftware.
- 4 **Computer:** Wenn ein Telefon-Softwareupdate verfügbar ist, wird ein Pop-up-Fenster angezeigt. Folgen Sie den Anweisungen auf dem Bildschirm, um die entsprechenden Softwareupdates vorzunehmen.

 Sie können die Bridge for Mac-Anwendung unter [www.sonymobile.com](http://www.sonymobile.com) herunterladen.

# Telefoneinstellungen im Überblick

Machen Sie sich mit den Einstellungen des Telefons vertraut, damit Sie sie an Ihre eigenen Anforderungen anpassen können.

<b>Wi-Fi</b>	Wi-Fi® ein- oder ausschalten, nach verfügbaren Wi-Fi®-Netzen suchen oder das Wi-Fi®-Netz hinzufügen.
<b>Bluetooth</b>	Bluetooth™ ein- oder ausschalten, nach verfügbaren Bluetooth™-Geräten suchen und das Telefon für andere Bluetooth™-Geräte sichtbar oder unsichtbar machen.
<b>Datennutzung</b>	Mobilfunkdatenübertragungen ein- oder ausschalten und Details zur Datennutzung über einen bestimmten Zeitraum überwachen.
<b>Mehr...</b>	Flugmodus ein- oder ausschalten, Einstellungen für VPN- und Mobilfunknetze konfigurieren und dem Telefon ermöglichen, seine Mobilfunkdatenverbindung als mobilen Wi-Fi®-Hotspot oder durch USB-Tethering bzw. Bluetooth™-Tethering freizugeben.
<b>Anrufeinstellungen</b>	Einstellungen für Nummern für die feste Rufnummernwahl, Mailbox und Internetanrufe verwalten und konfigurieren.
<b>Töne</b>	Ruftöne, Vibrationsalarme oder andere Nachrichtensignale des Telefons für die Kommunikation konfigurieren. Sie können diese Einstellungen auch verwenden, um die Lautstärke von Musik, Videos, Spielen und anderen Audiomedien einzustellen und entsprechende Anpassungen vorzunehmen.
<b>Display</b>	Telefonbildschirm aktivieren, um die Ausrichtung beim Drehen des Telefons zu wechseln. Sie können auch die Helligkeit, die Schriftgröße, den Hintergrund und den Zeitüberschreitungswert für den Bildschirm einstellen.
<b>Speicher</b>	Im internen Telefonspeicher und auf der SD-Karte verfügbaren Speicher überprüfen. Sie können die SD-Karte auch löschen oder sie zwecks sicherer Entfernung abmelden.
<b>Akku</b>	Zeigen Sie den Akkustatus Ihres Telefons an und sehen Sie, wie viel Akkustrom verschiedene Anwendungen verbrauchen.
<b>Apps</b>	Aktive Anwendungen, heruntergeladene Anwendungen und Anwendungen auf der SD-Karte verwalten.
<b>Xperia™</b>	USB-Verbindungsmodus, Netzwerkverbindungstyp und Interneteinstellungen konfigurieren. Sie können auch Facebook-Funktionen innerhalb von Anwendungen aktivieren.
<b>Konten &amp; Synchron.</b>	Telefon zum Synchronisieren von Daten mit von Ihnen hinzugefügten Synchronisierungskonten aktivieren.
<b>Standortdienste</b>	Google Location Services, GPS-Satelliten und Standort- und Google-Suche aktivieren oder deaktivieren.
<b>Sicherheit</b>	Telefon durch Einrichten verschiedener Sperren und Kennwörter schützen. Sie können auch die Installation von Anwendungen zulassen, die nicht von Google Play™ heruntergeladen wurden.
<b>Sprache &amp; Eingabe</b>	Telefonsprache wählen, Optionen zur Texteingabe einstellen, Wörter zum persönlichen Wörterbuch hinzufügen und Spracheinstellungen konfigurieren.

<b>Sichern &amp; zurücksetzen</b>	Daten sichern und Telefon zurücksetzen.
<b>Datum &amp; Uhrzeit</b>	Uhrzeit und Datum einstellen oder vom Netz vorgegebene Werte wählen. Wählen Sie das von Ihnen bevorzugte Format für Datum und Uhrzeit aus.
<b>Eingabehilfen</b>	Installierte Dienste für Eingabehilfe aktivieren und entsprechende Einstellungen anpassen.
<b>Entwickleroptionen</b>	Optionen zur Anwendungsentwicklung einstellen. So können Sie zum Beispiel die CPU-Nutzung auf dem Bildschirm Ihres Telefons anzeigen. Sie können das Telefon auch so einstellen, dass bei aktiven USB-Verbindungen der Fehlersuchemodus aktiviert wird.
<b>Über das Telefon</b>	Informationen über das Telefon anzeigen, z. B. Modellnummer, Firmware-Version, Rufnummer und Signal. Sie können auch Ihre Software auf die neueste Version aktualisieren.

# Status- und Benachrichtigungssymbole im Überblick



## Statussymbole

Die folgenden Statussymbole können auf dem Bildschirm angezeigt werden:

	Signalstärke
	Kein Signal
	Roaming
	GPRS ist verfügbar
	EDGE ist verfügbar
	3G ist verfügbar
	Senden und Herunterladen von GPRS-Daten
	Senden und Herunterladen von EDGE-Daten
	Senden und Herunterladen von UMTS-Daten
	Akkustatus
	Akku wird geladen
	GPS ist aktiviert
	Flugmodus ist aktiviert
	Bluetooth™-Funktion ist aktiviert
	Mit einem anderem Bluetooth™-Gerät verbunden
	SIM-Karte ist nicht eingelegt
	Mikrofon ist stumm geschaltet
	Freisprecheinrichtung ist eingeschaltet
	Stummschaltung
	Vibrationsmodus
	Ein Alarm ist definiert
	Synchronisierung wird durchgeführt
	Problem bei der Anmeldung oder Synchronisierung
	Wi-Fi®-Verbindung ist aktiviert und Drahtlosnetzwerke sind verfügbar

## Benachrichtigungssymbole

Die folgenden Benachrichtigungssymbole können auf dem Bildschirm angezeigt werden:

	Neue E-Mail
	Neue SMS oder MMS
	Neue Mailboxnachricht
	Kommender Kalendertermin
	Titel wird abgespielt
	Telefon ist mit einem USB-Kabel an einen Computer angeschlossen
	Warnmeldung
	Fehlermeldung
	Unbeantworteter Anruf
	Aktiver Anruf
	Gehaltener Anruf
	Anrufweiterleitung aktiviert
	Softwareupdates verfügbar
	Daten werden heruntergeladen
	Daten werden hochgeladen
	Weitere (nicht angezeigte) Benachrichtigungen

# Anwendungen im Überblick



Verwenden Sie die Alarm- and Uhranwendung, um verschiedene Alarmsignale einzustellen.



Verwenden Sie Ihren Browser zum Navigieren durch bzw. Anzeigen von Webseiten und zur Verwaltung von Lesezeichen sowie von Texten und Bildern.



Verwenden Sie die Rechneranwendung, um Grundrechenoperationen durchzuführen.



Verwenden Sie die Kalenderanwendung, um Ihre Ereignisse und Termine zu verwalten.



Verwenden Sie die Kamera zum Aufnehmen von Fotos und Videoclips.



Verwenden Sie die Kontaktanwendung zum Verwalten von Telefonnummern, E-Mail-Adressen and sonstigen Informationen im Zusammenhang mit Ihren Kontakten.



Greifen Sie auf heruntergeladene Anwendungen zu.



Verwenden Sie die E-Mail-Anwendung zum Senden und Empfangen von E-Mails über private und geschäftliche Konten.



Kommunizieren Sie im sozialen Netzwerk Facebook weltweit mit Freunden, Verwandten und Kollegen.



Durchsuchen und hören Sie UKW-Radiosender.



Mit der Galerie-Anwendung können Sie Ihre Fotos und Videos anzeigen und bearbeiten.



Mit der Gmail™-Anwendung können Sie mit Ihrem Telefon E-Mail-Nachrichten lesen, schreiben und organisieren.



Suchen Sie nach Informationen auf dem Telefon und im Internet.



Verwenden Sie die Latitude-Anwendung, um die Standorte Ihrer Freunde auf einer Karte anzuzeigen und Ihren Standort weiterzugeben.



Mit Google Maps™ können Sie Ihre aktuelle Position anzeigen, andere Positionen suchen und Routen berechnen.



Google Play™ aufrufen, um kostenlose oder kostenpflichtige Anwendungen auf das Telefon herunterzuladen.



Mit der Messaging-Anwendung können Sie SMS und MMS senden und empfangen.



Mit der Movies-Anwendung können Sie auf Ihrem Telefon Videos abspielen und Videos an andere DLNA-Geräte oder an Ihre Freunde weitergeben.



Mit der Walkman™-Anwendung können Sie Musik, Hörbücher und Podcasts ordnen und abspielen.



Rufen Sie die neueste Musik und aktuelle Videos auf, die Ihre Freunde auf Facebook geteilt haben.















Navigieren Sie mit detaillierten Sprachanweisungen.



Zeigen Sie Nachrichten und Wettervorhersagen an.



Tätigen Sie Anrufe, indem Sie die Nummer manuell oder mithilfe der Smart Dial-Funktion wählen.

-  Suchen Sie nach Orten suchen, wie zum Beispiel Restaurants und Cafés.
-  Passen Sie die Stromsparmodi an, um den Stromverbrauch zu reduzieren.
-  Mit der Video Unlimited™-Anwendung können Sie Videos ausleihen und kaufen.
-  Mit dem Abo der Music Unlimited™-Anwendung erhalten Sie über 3G oder Wi-Fi® Zugriff auf Millionen Songs.
-  Optimieren Sie die Telefoneinstellungen für Ihre eigenen Anforderungen.
-  Verwenden Sie den Setup-Assistenten, um mehr über die grundlegenden Funktionen zu erfahren und Hilfe bei der Einrichtung Ihres Telefons zu erhalten.
-  Mit der Google Talk™-Anwendung können Sie online mit Freunden chatten.
-  Erkennen Sie Musiktitel, die in Ihrer Umgebung abgespielt werden, und erhalten Sie dazu Infos zum Künstler, zum Album u. a.
-  Mit Timescape™ können Sie Ihre gesamte Kommunikation in einer integrierten Ansicht organisieren. Dies umfasst auch Ereignisse in sozialen Netzwerken und SMS.
-  Mit der Hilfeanwendung erhalten Sie direkten Benutzersupport über das Telefon. Sie können zum Beispiel auf eine Bedienungsanleitung, auf Informationen zur Problembeseitigung und auf Tipps und Tricks zugreifen.
-  Mit YouTube™ können Sie Videos weltweit freigeben und anzeigen.
-  Laden Sie die neuen Anwendungen und Updates herunter und installieren Sie sie.

! Einige Anwendungen werden nicht überall von allen Netzen und/oder Diensteanbietern unterstützt.



# Benutzersupport

Sie können auf den Benutzersupport direkt über die Hilfeanwendung Ihres Telefons zugreifen. Beispielsweise erhalten Sie über die Bedienungsanleitung Anweisungen zur Telefonnutzung. Über die Support Zone oder den Kundensupport von Sony Mobile erhalten Sie ebenfalls Tipps zur Problembeseitigung und weitere Unterstützung.

- Merkmale der Hilfeanwendung:
    - Bedienungsanleitung im Telefon – Lesen und suchen Sie nach Informationen über die Verwendung des Telefons.
    - Selbsttraining – Lesen Sie Tipps und Tricks, greifen Sie auf Neuigkeiten zu, und schauen Sie sich Lernvideos an.
    - E-Mail-Support – Senden Sie eine E-Mail an unser Supportteam.
  - Support Zone – Unter [www.sonymobile.com](http://www.sonymobile.com) erhalten Sie umfassende Unterstützung zu Ihrem Telefon.
  - Problembeseitigung – Am Ende unserer Bedienungsanleitungen und in der Support Zone finden Sie Informationen zu häufigen Problemen und Fehlermeldungen.
  - Kundensupport – Rufen Sie an, wenn Sie Hilfe benötigen. Die entsprechenden Rufnummern des Supports finden Sie im Merkblatt *Wichtige Informationen*.
- ! Eine erweiterte Bedienungsanleitung ist auch unter [www.sonymobile.com](http://www.sonymobile.com) verfügbar.

## So greifen Sie auf die Hilfeanwendung zu

- 1 Tippen Sie im Anwendungsbildschirm auf .
- 2 Tippen Sie auf das erforderliche Supportobjekt.

# Problembehebung

## Telefon funktioniert nicht wie erwartet

Wenn Probleme mit dem Telefon auftreten, folgen Sie zunächst den nachstehenden Tipps:

- Starten Sie das Telefon neu.
- Entnehmen Sie die SIM-Karte, und setzen Sie sie wieder ein. Starten Sie anschließend das Telefon neu.
- Erzwingen Sie einen Neustart, falls das Telefon nicht reagiert oder nicht normal neu gestartet werden kann.
- Aktualisieren Sie das Telefon. Durch ein Update der Telefonsoftware erzielen Sie optimale Leistung und erhalten die letzten Erweiterungen. Weitere Informationen finden Sie im Abschnitt **Telefonupdates** auf Seite 141.
- Setzen Sie das Telefon zurück.

**!** Das Zurücksetzen des Telefons kann einige Zeit dauern. Ein Neustart während des Zurücksetzens kann das Telefon dauerhaft beschädigen.

### So erzwingen Sie das Ausschalten des Telefons:

- 1 Halten Sie sowohl die Lautstärketaste (Lautstärke erhöhen) als auch die Einschalttaste **⏻** 10 Sekunden lang gedrückt.
- 2 Lassen Sie die Tasten wieder los, nachdem Ihr Telefon dreimal vibriert hat. Das Telefon schaltet sich automatisch aus.

### So erzwingen Sie den Neustart des Telefons:

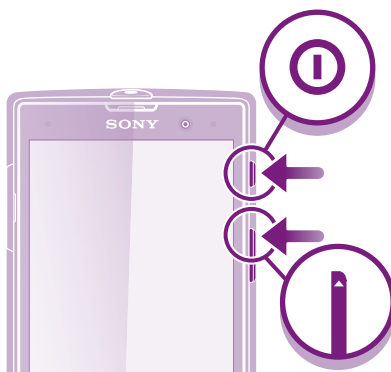

- 1 Halten Sie sowohl die Lautstärketaste (Lautstärke erhöhen) als auch die Einschalttaste **⏻** fünf Sekunden lang gedrückt.
- 2 Lassen Sie die Tasten wieder los, nachdem Ihr Telefon einmal vibriert hat. Das Telefon wird automatisch neu gestartet.

## Zurücksetzen des Telefons

Sie können Ihr Telefon auf die Werkseinstellungen zurücksetzen. Wenn Sie das Telefon auf die Werkseinstellungen zurücksetzen, setzen Sie es auf den Zustand zurück, in dem es sich vor dem ersten Einschalten befand. Dabei werden alle persönlichen Daten gelöscht. Sie können das Telefon allerdings auch auf die Werkseinstellungen zurücksetzen, ohne Ihre persönlichen Daten zu löschen. Denken Sie daher vor dem Zurücksetzen daran, wichtige auf dem Telefon gespeicherte Daten zu sichern.

### So setzen Sie das Telefon zurück, ohne die persönlichen Daten zu löschen

**!** Um eine dauerhafte Beschädigung des Telefons zu vermeiden, starten Sie das Telefon während des Zurücksetzens nicht neu.

- 1 Tippen Sie auf der Startseite auf .
- 2 Tippen Sie auf **Einstellungen** > **Sichern & zurücksetzen**.
- 3 Tippen Sie auf **Einstellungen zurücksetzen** > **Telefon zurücksetzen**.
- 4 Tippen Sie zum Bestätigen auf **Einstellungen zurücksetzen**.

### So setzen Sie das Telefon auf die Werkseinstellungen zurück:

 Um eine dauerhafte Beschädigung des Telefons zu vermeiden, starten Sie das Telefon während des Zurücksetzens nicht neu.

- 1 Tippen Sie auf der Startseite auf .
- 2 Tippen Sie auf **Einstellungen** > **Sichern & zurücksetzen**.
- 3 Tippen Sie auf **Auf Werkszustand zurück** > **Telefon zurücksetzen**.
- 4 Tippen Sie zum Bestätigen auf **Alles löschen**.

## Beim Laden des Telefons wird kein Akkuladesymbol angezeigt

Es kann einige Minuten dauern, bevor das Akkusymbol auf dem Bildschirm angezeigt wird.

## Die Akkuleistung ist niedrig

Befolgen Sie unsere Tipps, um die Akkунutzung zu optimieren. Weitere Informationen finden Sie im Abschnitt *Optimieren der Akkuleistung* auf Seite 16.

## Das Telefon erkennt mein kabelgebundenes Headset nicht

- Stellen Sie sicher, dass das von Ihnen verwendete kabelgebundene Headset dem CTIA-Standard entspricht. Ihr Telefon unterstützt den CTIA-Standard und ist möglicherweise nicht vollständig kompatibel mit anderen Standards, wie zum Beispiel OMTP.
- Falls Sie über ein kabelloses Headset verfügen, das mit Ihrem Telefon kompatibel ist, verwenden Sie stattdessen dieses.

## Daten lassen sich zwischen dem Telefon und dem Computer nicht übertragen, wenn ein USB-Kabel verwendet wird

Die Software oder die USB-Treiber wurden nicht ordnungsgemäß installiert. Besuchen Sie [www.sonymobile.com](http://www.sonymobile.com), um ausführlichere Installationsanleitungen und Informationen zur Problembeseitigung zu lesen.

## Internetdienste lassen sich nicht nutzen

Überprüfen Sie, ob Ihr Teilnehmerzugang das Herunterladen von Daten abdeckt und die Interneteneinstellungen im Telefon richtig konfiguriert sind. Im Abschnitt *Einstellungen für Internet und Nachrichtenfunktionen* auf Seite 36 finden Sie weitere Informationen über Datenübertragungen, Daten-Roaming sowie über das Herunterladen von Interneteneinstellungen. Weitere Informationen zu den Einstellungen für Ihren Teilnehmerzugang erhalten Sie vom Netzbetreiber.

## Fehlermeldungen

### Keine Netzabdeckung

- Im Telefon ist der Flugzeugmodus aktiviert. Vergewissern Sie sich, dass der Flugmodus deaktiviert ist.
- Das Telefon empfängt kein Funksignal, oder das empfangene Signal ist zu schwach. Wenden Sie sich an den Netzbetreiber, und stellen Sie sicher, dass in Ihrer Region Netzabdeckung besteht.

- Die SIM-Karte funktioniert nicht ordnungsgemäß. Legen Sie die SIM-Karte in ein anderes Telefon ein. Wenn die SIM-Karte funktioniert, besteht wahrscheinlich ein Problem mit dem Telefon. Wenden Sie sich in diesem Fall an das nächste Service-Center von Sony.

### **Ausschließlich Notrufe**

Sie befinden sich in Reichweite eines Netzes, dürfen es aber nicht verwenden. In einem Notfall erlauben einige Netzbetreiber jedoch die Wahl der internationalen Notrufnummer 112. Weitere Informationen finden Sie im Abschnitt **Notrufe** auf Seite 40.

### **Die SIM-Karte ist gesperrt.**

Sie haben Ihre PIN dreimal hintereinander falsch eingegeben. Zum Entsperren des Telefons müssen Sie den PUK eingeben, den Sie von Ihrem Betreiber erhalten haben.

### **SIM-Karte ist PUK-gesperrt.**

Sie haben Ihren PUK (Personal Unblocking Key) zehnmal hintereinander falsch eingegeben. Wenden Sie sich an Ihren Betreiber.

## Recycling Ihres Telefons

Sie haben irgendwo noch ein altes Telefon herumliegen? Warum Ihr Telefon nicht recyceln? Dadurch helfen Sie uns, das Material sowie einzelne Komponenten wiederzuverwenden und gleichzeitig schützen Sie noch die Umwelt. Zusätzliche Informationen zu Ihren Recyclingmöglichkeiten vor Ort finden Sie unter [www.sonymobile.com](http://www.sonymobile.com).

# Rechtliche Informationen

## Sony LT28h

Diese Bedienungsanleitung wird ohne jegliche Gewährleistung von Sony Mobile Communications AB oder einer regionalen Tochtergesellschaft veröffentlicht. Korrekturen und Änderungen dieser Bedienungsanleitung zur Beseitigung typographischer Fehler und redaktioneller Ungenauigkeiten sowie aufgrund von Verbesserungen der Programme und/oder Geräte können von Sony Mobile Communications AB jederzeit und ohne Ankündigung vorgenommen werden. Änderungen dieser Art werden in zukünftigen Ausgaben dieser Bedienungsanleitung berücksichtigt.

© Sony Mobile Communications AB 2012.

Alle Rechte vorbehalten.

Publikationsnummer: 1268-3507.1

Mit diesem Mobiltelefon können Inhalte (z. B. Ruftöne) heruntergeladen, gespeichert und weitergegeben werden. Das Recht zur Verwendung solcher Inhalte kann beschränkt oder aufgrund der Rechte Dritter ausgeschlossen sein. Dies gilt unter anderem für aus den geltenden Urheberrechtsgesetzen erwachsende Beschränkungen. Die Verantwortung für solche Inhalte, die Sie mit dem Mobiltelefon herunterladen oder weiterleiten, liegt ausschließlich bei Ihnen und nicht bei Sony. Stellen Sie deshalb vor Verwendung dieser Inhalte sicher, dass für die angestrebte Verwendung eine ausreichende Lizenz oder anderweitige Berechtigung vorliegt. Sony übernimmt keinerlei Gewährleistung für Genauigkeit, Integrität und Qualität dieser oder anderer Inhalte Dritter. Unter keinen Umständen haftet Sony in irgendeiner Weise für Ihre unberechtigte Nutzung dieser oder anderer Inhalte Dritter.

Diese Bedienungsanleitung kann auf Dienste oder Anwendungen Dritter verweisen. Die Nutzung solcher Programme oder Dienste erfordert u. U. eine separate Registrierung bei dem entsprechenden Drittanbieter und kann zusätzlichen Bedingungen unterliegen. Lesen Sie zu Anwendungen auf oder von Websites Dritter die Nutzungsbestimmungen und geltenden Datenschutzrichtlinien im Voraus durch. Sony übernimmt keinerlei Gewährleistung für die Verfügbarkeit oder Leistung von Websites oder angebotenen Diensten Dritter.

Alle in diesem Dokument verwendeten Produkt- und Firmennamen sind Marken oder eingetragene Marken der jeweiligen Eigentümer. Alle in diesem Dokument nicht ausdrücklich gewährten Rechte sind vorbehalten. Alle anderen Marken sind Eigentum der jeweiligen Eigentümer.

Weitere Informationen finden Sie unter [www.sonymobile.com](http://www.sonymobile.com).

Alle Abbildungen dienen ausschließlich der Illustration und zeigen nicht immer exakte Darstellungen Ihres Telefons.

Am Produkt stehen Microsoft verschiedene Rechte aufgrund geistigen Eigentums zu. Die Benutzung oder Distribution der betreffenden Technologien außerhalb des Produkts ist ohne entsprechende Lizenz von Microsoft untersagt.

Inhaltseigentümer nutzen die Technologie Windows Media Digital Rights Management (WMDRM), um ihr geistiges Eigentum und ihre Urheberrechte zu schützen. Dieses Gerät benutzt WMDRM-Software, um auf WMDRM-geschützte Inhalte zuzugreifen. Wenn die WMDRM-Software den Inhalt nicht schützen kann, können die Inhaltseigentümer Microsoft auffordern, die Softwarefunktion zum Abspielen bzw. Kopieren der betreffenden geschützten Inhalte mittels WMDRM zu deaktivieren. Diese Deaktivierung wirkt sich nicht auf ungeschützte Inhalte aus. Wenn Sie Lizenzen für geschützte Inhalte herunterladen, erklären Sie sich damit einverstanden, dass Microsoft mit den Lizenzen eine Deaktivierungsliste übermittelt. Inhaltseigentümer können ein WMDRM-Upgrade erzwingen, um den Zugriff auf ihre Inhalte zu ermöglichen. Wenn Sie das Upgrade ablehnen, können Sie nicht auf Inhalte zugreifen, die dieses Upgrade voraussetzen.

Dieses Produkt wird im Rahmen der MPEG-4 Visual License und der AVC Patent Portfolio License für den persönlichen und nichtkommerziellen Gebrauch durch Verbraucher lizenziert, um (i) Videodaten im Format MPEG-4 („MPEG-4-Video“) bzw. AVC („AVC-Video“) zu codieren und/oder (ii) MPEG-4- oder AVC-Videodaten zu decodieren, die von einem Verbraucher im Rahmen privater und nichtkommerzieller Aktivitäten und/oder von einem Videoanbieter codiert wurden, der MPEG LA lizenziert hat, um MPEG-4- und/oder AVC-Videos anbieten zu können. Für keinen anderen Gebrauch wird ausdrücklich oder implizit eine Lizenz gewährt. Weitere Informationen zum internen, kommerziellen oder werblichen Gebrauch sowie zur Lizenzierung erhalten Sie ggf. von MPEG LA, L.L.C. Adresse: <http://www.mpegla.com>. Die Audiodecodierungstechnologie MPEG Layer-3 ist von Fraunhofer IIS und Thomson lizenziert.

# Index

<b>A</b>	
Abspielen	
Musik .....	90
Akku .....	15
Aktualisieren	
Status .....	63
Alarm .....	73
Album .....	114
Anzeigen .....	114, 118, 120
Anzeigen von lokalem Inhalt .....	114
Anzeigen, Onlinefotos .....	120
Bilder .....	114
Karte .....	118
Miniaturbildgröße .....	115
Öffnen .....	114
Online-Alben .....	120
Ändern der Größe	
Fotos .....	116
Android™ .....	8
Animierter Hintergrund .....	22
Anrufe .....	40, 44
abweisen .....	44
Anklopffunktion .....	42
Einstellungen .....	43
kürzlich .....	41
Liste .....	41
mehrere .....	42
Notfall .....	40
Protokoll .....	41
sperrern .....	43
umleiten .....	43, 44
unbeantwortet .....	41
weiterleiten .....	44
Anrufen .....	35
Anwendungen .....	8
anordnen .....	24
Bildschirm .....	23
sortieren .....	24
Überblick .....	147
Anzeigen	
Filme .....	121
Fotos .....	103
mit der Kamera aufgenommene Videos .....	111
Audio .....	95
Abspielen .....	90
Lautstärke einstellen .....	92
Titel in zufälliger Reihenfolge abspielen .....	95
Audioinhalte	
zugehörige Inhalte .....	93
ausschalten .....	11
<b>B</b>	
Barcodes scannen .....	76
bearbeiten	
Fotos .....	117
benachrichtigung	
leuchte .....	24
Benachrichtigung .....	145
Fenster .....	25
Rufton .....	33
Beschneiden	
Fotos .....	116
Bildschirm .....	33
Garantie .....	18
gesprungen .....	18
Glas .....	18
Bildschirmtastatur .....	26
Blitz	
beim Fotografieren verwenden .....	103
Browser .....	84
Einstellungen .....	88
Verwalten von Lesezeichen .....	86
<b>C</b>	
Chatten .....	61
<b>D</b>	
Datenübertragung .....	37
Datum	
Format .....	32
Designs .....	22
Diashow .....	116
Dienste .....	12
Drahtlosnetzwerke .....	133
drehen	
Fotos .....	116
<b>E</b>	
E-Mail .....	56
mehr als ein Konto .....	59
einschalten .....	11
Einstellungen	
Anruf .....	43
Datennutzung .....	37
Fotokamera .....	105
Internet .....	36
Kamera .....	105, 111
MMS .....	36
Nachrichtenfunktionen .....	36
Timescape™ .....	64
Videokamera .....	111
Empfangen von Objekten via Bluetooth™ .....	127
empfehlen von Fotos und Videos .....	120
Empfehlen von Musik .....	93
Energiesparmodus .....	17
Entsperrmuster für den Bildschirm .....	138
Equalizer .....	92
Ereignisse	
in Timescape™ .....	63
Kalender .....	73
Erweiterungen .....	20
<b>F</b>	
Facebook™ .....	101
Anmelden bei .....	63
Facebook™-Integration .....	79
Status-Update .....	63
Synchronisierung .....	79
Fahrtrouten .....	134
Favoriten	
Radiosender entfernen aus .....	100
Radiosender speichern als .....	100
Umschalten zwischen Favoriten ( Radio) .....	100
Fenster der kürzlich verwendeten Anwendungen .....	24
feste Rufnummernwahl .....	44
Filme .....	121
Filter	
Ereignisse in Timescape™ .....	63
Flight Mode – siehe Flugmodus .....	34
Flugmodus .....	34
Fotoalben	
Anzeigen .....	114
Fotokamera .....	102
Blitz verwenden .....	103
Einstellungen .....	105

fotos	
Aufnahmen .....	102, 103
Fotos .....	117
als Hintergrund verwenden .....	117
als Kontaktbild verwenden .....	116
Anzeigen .....	103, 114, 115, 116
auf Karten anzeigen .....	118
auf/von einem Computer kopieren .....	90
aufnehmen .....	103, 104
bearbeiten .....	117
Beschneiden .....	116
Diashow .....	116
drehen .....	116
Fotoanzeigemodul .....	115
geografische Position hinzufügen .....	104
Hinzufügen eines Geo-Tags .....	117
Löschen .....	117
mit demselben Aufnahmeort anzeigen .....	105
übertragen .....	117
Verknüpfen mit Kontakt .....	49
Wählen .....	116
Zoomen .....	116
Fotos aufnehmen .....	102
durch Tippen .....	103
mit „Smile Detection“ .....	104
mit dem Auslöser .....	102
mit Gesichtserkennung .....	104
Selbstporträt .....	103
Frontkamera .....	102
Funktechnologie Bluetooth™ .....	126
<b>G</b>	
"Gefällt mir" für ein Foto auf Facebook™ .....	120
"Gefällt mir" für ein Video auf Facebook™ .....	120
"Gefällt mir" für einen Titel auf Facebook .....	93
Georeferenzierung	
von Fotos .....	104
Geschäftliche E-Mails, Kalendereinträge und	
Kontakte .....	78
Gesichtserkennung .....	103, 104
Gesteingabe .....	29
Gmail™ .....	60
Google Latitude™ .....	134
Google Maps .....	134
Google Maps™ .....	134
Google Play™ .....	67
Google Talk™ .....	61
Google™-Konto, Setup .....	60
Google™-Synchronisierung .....	77
GPS .....	133
Grenzenlos-Taste .....	93
in Timescape™ .....	64
Großbuchstabenarretierung .....	26
<b>H</b>	
Hardwaretasten .....	15
HD-Video (High Definition) .....	111
HDMI .....	132
Headset .....	35
Verwenden .....	36
Helligkeit .....	33
herunterladen	
Interneteinstellungen .....	36
Hintergrund .....	22
Fotos verwenden .....	117
<b>I</b>	
Importieren von SIM-Kontakten .....	47
Instant Messaging .....	61
Internet	
Browser .....	84
Einstellungen .....	36
<b>K</b>	
Kalender .....	73
einen Termin erstellen .....	73
Kamera .....	102, 104, 105, 111
Bedienelemente .....	102
Bildschirm .....	102
Blitz verwenden .....	103
Einstellungen .....	105, 111
Fotos anzeigen .....	103
Fotos aufnehmen .....	102, 103, 104
Georeferenzierung .....	104
Gesichtserkennung .....	103, 104
HD-Video (High Definition) .....	111
kontinuierlicher Autofokus .....	105, 111
schließen .....	102
Selbstporträt .....	103
Smile Detection .....	104
Symbole .....	111
Überblick .....	102
Video .....	110
Videos anzeigen .....	111
Videos aufnehmen .....	110
Zoom .....	103
Karten .....	62
Kaufen	
Musik .....	97
Kontakte .....	46
Bild .....	49
Favoriten .....	50
Foto verwenden mit .....	116
Gruppen .....	50
importieren, von SIM-Karte .....	47
Kontaktdaten zusammenführen .....	50
Kopieren .....	51
Senden .....	51
Sichern .....	51
Übertragen .....	51
Übertragung .....	47, 48
Konten .....	12
Exchange Active Sync® .....	13
Facebook™ .....	13
Google™ .....	12
Kürzliche Anrufe .....	41
<b>L</b>	
Laden .....	15
Latitude .....	134
Lautstärke	
Taste .....	32
Video anpassen .....	118
Lautstärke einstellen .....	92
LCD-Hintergrundbeleuchtung, Bedienelement .....	33
Live-Hintergrund .....	22
Lockscreen	
Neue SMS anzeigen .....	20
Unbeantwortete Anrufe anzeigen .....	20
löschen	
einen Alarm .....	73
Löschen	
Fotos .....	117
Musik .....	98
Tracks .....	92
Videos .....	118
<b>M</b>	
Mailbox .....	42
Media Go™ .....	131
Mediendateien	
auf Speicherkarte kopieren .....	90



Micro-SIM-Karte		Umschalten zwischen Sendern .....	99
Einlegen .....	9	Wählen eines Senders .....	99
entfernen .....	10	Recycling Ihres Telefons .....	153
Microsoft® Exchange-Synchronisierung .....	78	Rufton .....	73
MMS		<b>S</b>	
Einstellungen .....	36	Schutzfolie .....	18
Multimedia		Selbstporträt .....	102
auf Speicherkarte kopieren .....	90	senden	
Music Unlimited™ .....	72	Senden von Objekten via Bluetooth™ .....	127
musik .....	35	Senden	
Anzeigen von Interpreten-Informationen .....	97	Kontakte .....	51
Suchen mit TrackID™ .....	97	Visitenkarten .....	51
Musik .....	90	SensMe™ -Kanäle .....	95
Abspielen .....	90	Setup-Assistent .....	12
auf Speicherkarte kopieren .....	90	Sichern	
auf/von einem Computer kopieren .....	90	Daten .....	136
Direktzugriffstasten .....	94	Kontakte .....	51, 136
Gehörschutz .....	90	SIM-Karte .....	138
Headset verwenden .....	36	Exportieren von Kontakten .....	52
Kaufen .....	97	Importieren von Kontakten .....	47
Lautstärke einstellen .....	92	Smile Detection .....	104
Löschen .....	98	SOS - <i>Siehe Notrufnummern</i>	
Meine Playlists .....	96	Speicherkarte	
Musikinformationen herunterladen .....	94	Einlegen .....	9
Musiktitel ändern .....	91	Sperren	
Podcasts .....	90	Bildschirm aktivieren .....	12
Titel anhalten .....	91	Bildschirm sperren .....	12
übertragen .....	93, 97	Bildschirmsperre .....	12
Visualizer .....	91, 92	Sprache .....	34
Musiktitel ändern .....	91	schreiben .....	31
<b>N</b>		Spracheingabe .....	31
Nachrichten		Spracherkennung .....	31
Einstellungen .....	36	Startbildschirm	
Navigationsanwendung .....	134	anpassen .....	22
neue Dienste .....	64	Startseite .....	20
Neustart erzwingen .....	150	status	
Notrufnummern .....	40	leiste .....	24
Nutzungsinfo .....	37	Status .....	145
<b>O</b>		Stromsparfunktion	
obere Abdeckung		Benachrichtigungen anzeigen .....	17
entfernen .....	9	Einstellungen ändern .....	17
schließen .....	11	Stumm-Modus .....	32
<b>P</b>		Suchen	
Persönliche Informationen .....	46	Musik mit TrackID™ .....	97
Phonepad .....	26, 29	Titelinformationen .....	97
PIN .....	138	Symbole .....	26, 145
Playlists .....	95	in der Kamera .....	111
eigene abspielen .....	96	Synchronisieren .....	77
erstellen .....	95	Facebook™-Kontaktdaten, -Kalender und -	
Löschen .....	96	Fotos .....	79
titel entfernen .....	96	Google™-Kontakte, -Kalender, -E-Mails .....	77
Titel hinzufügen .....	96	mit Microsoft® Exchange .....	78
Position .....	105, 133	<b>T</b>	
Power Saver .....	17	Tastatur .....	26
aktivieren .....	17	Einstellungen .....	31
deaktivieren .....	17	Telefon	
Problembhebung .....	150	Akku .....	16
PUK .....	138	Aktualisieren .....	141
<b>R</b>		Leistung .....	16
Radio .....	99	Telefonbuch .....	46
Favoriten .....	100	<i>Telefonie – Siehe Anrufe</i>	
mit Facebook™ verwenden .....	101	Telefonkonferenzen .....	43
mit Lautsprecher hören .....	100	Telefonupdates .....	141
Monowiedergabe .....	100	Texteingabemethode .....	26
nach Sendern suchen .....	100	Timescape™ .....	62, 64
öffnen .....	99	Bildschirm im Überblick .....	62
Stereowiedergabe .....	100	Einstellungen .....	64
		Filtersymbole .....	63
		Grenzenlos-Taste in .....	64

Timescape™ Feed-Widget .....	65	Equalizer verwenden .....	92
Timescape™ Friends-Widget .....	65	Löschen .....	92
Timescape™ Share-Widget .....	66	Player im Überblick .....	91
Widgets .....	65, 66	Playlists erstellen .....	95
Titel anhalten .....	91	Titel den Playlists hinzufügen .....	96
TrackID™-Technologie .....	97	Titel in zufälliger Reihenfolge abspielen .....	95
Anzeigen von Interpreten-Informationen .....	97	WALKMAN-Player	
Charts anzeigen .....	97	Equalizer .....	92
Einen Titel weitergeben .....	97	Friends' Musik .....	95
Ergebnisse verwenden .....	97	Minimieren .....	92
Löschen eines Titels .....	98	My Music .....	93
Mit UKW-Radio verwenden .....	101	Playlists .....	95
nach Titelinformationen suchen .....	97	Playlists erstellen .....	95
Öffnen .....	97	SensMe™ -Kanäle .....	94
Titel kaufen .....	97	Surround-Sound .....	92
Twitter™		Tracks löschen .....	92
Anmelden bei .....	63	WALKMAN-Player-Widget .....	96
Status-Update .....	63	Wi-Fi@ .....	80
<b>U</b>		Widgets .....	21
Überblick		Ändern der Größe .....	21
Telefon .....	91	Timescape™ Feed .....	65
übertragen		Timescape™ Friends .....	65, 66
Fotos .....	117	Timescape™ Share .....	66
Musik .....	93, 97	Wisepilot™ .....	134
Übertragung		<b>Z</b>	
Kontakte .....	47, 48	Zeit .....	32
UKW-Radio		Zeitmanagement .....	73
Favoriten .....	100	Zoom .....	103
Wählen eines Senders .....	99	Zoomen	
USB-Verbindung .....	129	Fotos .....	116
<b>V</b>		Zufallswiedergabe, Musik .....	95
Vibration .....	33, 73	Zurücksetzen .....	150
Video Unlimited™ .....	70		
Benachrichtigungen .....	71		
Konto erstellen .....	70		
Menü im Überblick .....	70, 71		
Video anschauen .....	71		
Videos ausleihen .....	70		
Videos kaufen .....	70		
Videoalben			
Anzeigen .....	114		
Videokamera .....	102, 110		
Einstellungen .....	111		
HD-Video (High Definition) .....	111		
kontinuierlicher Autofokus .....	111		
Videos aufnehmen .....	110		
Videoplayer			
ein Video anhalten .....	117		
Videos .....	117		
Abspielen .....	117		
Anhalten .....	117		
Anzeigen .....	111, 114, 115, 116		
auf/von einem Computer kopieren .....	90		
Aufnehmen .....	110		
Lautstärke anpassen .....	118		
Löschen .....	118		
senden .....	118		
übertragen .....	118		
vor- und zurückspulen .....	117		
Wählen .....	116		
Videos aufnehmen .....	102		
mit dem Auslöser .....	110		
Visitenkarten			
Senden .....	51		
Voreinstellungen			
Radiosender entfernen aus .....	100		
Radiosender speichern als .....	100		
<b>W</b>			
WALKMAN .....	95		