

Acer Liquid Express E320

Benutzerhandbuch

© 2011 Alle Rechte vorbehalten

Acer Liquid Express Smartphone-Benutzerhandbuch

Modell: E320

Erstausgabe: 9/2011

Acer Liquid Express E320 Smartphone

Modellnummer: _____

Seriennummer: _____

Kaufdatum: _____

Kaufort: _____

Endbenutzer-Lizenzvertrag

WICHTIG – BITTE GRÜNDLICH DURCHLESEN: DIESER ENDBENUTZER-LIZENZVERTRAG (IM FOLGENDEN "VERTRAG") IST EIN RECHTSGÜLTIGER VERTRAG ZWISCHEN IHNEN, ENTWEDER ALS NATÜRLICHE ODER JURISTISCHE PERSON, UND ACER INC. (IM FOLGENDEN "ACER") FÜR DIE SOFTWARE, DIE DIESEN VERTRAG BEGLEITET, INKLUSIVE ALLER DAMIT VERBUNDENEN MEDIEN, GEDRUCKTEN MATERIALIEN UND BENUTZERDOKUMENTATIONEN IN ELEKTRONISCHER FORM FÜR DIE MARKE „ACER“ (IM FOLGENDEN "SOFTWARE"). VEREINBARUNGEN HINSICHTLICH ANDERER PRODUKTE ODER GEGENSTÄNDE SIND MIT DIESEM VERTRAG WEDER BEABSICHTIGT NOCH IMPLIZIERT. DURCH INSTALLATION DER BEGLEITENDEN SOFTWARE ERKLÄREN SIE IHR EINVERSTÄNDNIS, DASS SIE DIE BESTIMMUNGEN UND BEDINGUNGEN DIESES VERTRAGS ANNEHMEN. FALLS SIE NICHT MIT ALLEN BESTIMMUNGEN UND BEDINGUNGEN DIESES VERTRAGS EINVERSTANDEN SIND, MÜSSEN SIE DEN INSTALLATIONSVORGANG ABBRECHEN UND ALLE BEREITS INSTALLIERTEN DATEIEN DER BEGLEITENDEN SOFTWARE, SOWEIT VORHANDEN, VON IHREM TELEFONSYSTEM ENTFERNEN.

WENN SIE KEINE GÜLTIGE LIZENZIERTE KOPIE DER ENTSPRECHENDEN SOFTWARE HABEN, SIND SIE NICHT BERECHTIGT, DIE SOFTWARE ZU INSTALLIEREN, ZU KOPIEREN ODER AUF SONSTIGE WEISE ZU VERWENDEN UND HABEN KEINE RECHTE AUS DIESEM VERTRAG.

Die Software ist durch nationale und internationale Urheberrechtsgesetze und Konventionen sowie andere einschlägige Gesetze und Vertragsbestimmungen für geistiges Eigentum geschützt. Die Software wird lizenziert, nicht verkauft.

LIZENZGEWÄHRUNG

ACER gewährt Ihnen die nachstehenden nichtausschließlichen und nichtübertragbaren Rechte bezüglich der Software. Gemäß diesem Vertrag dürfen Sie:

1. die Software nur auf einem einzigen bestimmten Telefon installieren und benutzen. Eine separate Lizenz ist für jeden Telefon erforderlich, auf dem die Software verwendet wird;
2. eine Sicherheitskopie von der Software für den persönlichen Gebrauch erstellen;
3. eine ausgedruckte Kopie von allen der Software beigelegten elektronischen Dokumenten unter der Voraussetzung erstellen, dass Sie diese Dokumente elektronisch erhalten haben.

EINSCHRÄNKUNGEN

Ihnen ist es NICHT erlaubt:

1. die Software anders als in diesem Vertrag vorgegeben zu benutzen oder zu kopieren;
2. die Software an Dritte zu vermieten oder zu leasen;
3. die Software ganz oder teilweise zu modifizieren, zu adaptieren oder zu übersetzen;
4. die Software zurückzuentwickeln (reverse engineering), zu dekompileieren oder zu disassemblieren oder von dieser Software abgeleitete Werke zu erstellen;
5. außer für den persönlichen Gebrauch die Software mit einem anderen Programm zusammenzuführen (merging) oder die Software zu modifizieren; und
6. die Software an einen Dritten zu lizenzieren oder auf sonstige Weise einem Dritten zur Verfügung zu stellen, es sei denn, dass Sie nach vorheriger schriftlicher Benachrichtigung an ACER die gesamte Software an einen Dritten übertragen und selbst keine Kopie der Software zurückbehalten und der Dritte die Bestimmungen dieses Vertrags akzeptiert.
7. ihre Rechte aus diesem Vertrag auf einen Dritten zu übertragen.
8. die Software entgegen einschlägiger Ausführungs- und –bestimmungen zu exportieren oder (i) die Software an verbotene Personen, Unternehmen oder Bestimmungsorte, insbesondere, aber nicht ausschließlich, Kuba, Iran, Nordkorea, Sudan und Syrien, zu verkaufen, exportieren, re-exportieren, übertragen, umzuleiten (divert), technische Daten offenzulegen oder zu entsorgen; oder (ii) die Software für durch Gesetz oder Verordnung der USA verbotene Nutzung zu verwenden.

KEIN TECHNISCHER SUPPORT

ACER ist nicht verpflichtet, technischen oder sonstigen Support für die Software anzubieten.

ACER LIVE UPDATE

Manche Software kann Elemente beinhalten, die den Gebrauch des Acer Live Update Services ermöglichen, wobei dieser Service das automatische Herunterladen und Installieren von Aktualisierungen bzgl. solcher Software erlaubt. Indem Sie die Software installieren, erklären Sie sich einverstanden und stimmen hiermit zu, dass ACER (bzw. ACERs Lizenzgeber) die Version der betreffenden Software, welche Sie auf Ihrem Telefon verwenden, feststellen und einen Upgrade bzgl. solcher Software vornehmen darf, gegebenenfalls durch automatisches Herunterladen des Upgrades auf Ihrem Telefon.

EIGENTUMS- UND URHEBERRECHTE, GEWERBLICHE SCHUTZRECHTE

Der Rechtstitel, die Eigentumsrechte sowie die gewerblichen Schutzrechte in und an der Software und allen Kopien davon bleiben im Besitz von ACER oder ACERs Lizenzgebern oder Lieferanten (soweit einschlägig). Sie erlangen keinen Eigentumsanteil an der Software (einschließlich aller von Ihnen oder für Sie erstellten Modifikationen oder Kopien) oder sonstige, im Zusammenhang stehende, gewerbliche Schutzrechte. Das Eigentum und andere Rechte am Inhalt, der durch die Software zugänglich ist, gehören dem jeweiligen Inhaltsinhaber und sind möglicherweise durch anwendbare Gesetze geschützt. Diese Lizenz verleiht Ihnen keine Rechte an solchen Inhalten. Des weiteren erklären Sie sich einverstanden:

1. keine Kennzeichnungen hinsichtlich Urheberrechten oder anderen Schutzrechten von der Software zu entfernen.
2. sämtliche vorangehend erwähnten Kennzeichnungen auf jeder genehmigten Kopie, die Sie erstellen, zu reproduzieren; und
3. unerlaubtes Kopieren der Software nach bestem Bemühen zu verhindern.

MARKENZEICHEN

Dieser Vertrag gewährt Ihnen keinerlei Rechte bezüglich des Gebrauchs von Markenzeichen oder Servicezeichen von ACER oder ACERs Lizenzgebern oder Lieferanten.

GEWÄHRLEISTUNGSAUSSCHLUSS

ACER, ACERS LIEFERANTEN UND ACERS LIZENZGEBER STELLEN DIE SOFTWARE NUR "WIE SIE IST" UND OHNE JEDWEDEN GEWÄHRLEISTUNG ODER ENTSCHÄDIGUNGSVERPFLICHTUNG ZUR VERFÜGUNG. ACER SCHLIESST HIERMIT ALLE AUSDRÜCKLICHEN, STILLSCHWEIGENDEN ODER GESETZLICHEN GEWÄHRLEISTUNGSZUSAGEN, ZUSICHERUNGEN UND BEDINGUNGEN AUS, INSBESONDERE IM HINBLICK AUF DIE NICHTVERLETZUNG VON RECHTEN DRITTER, EIGENTUMSRECHTE, DIE EINGLIEDERUNG, GENAUIGKEIT, SICHERHEIT, VERFÜGBARKEIT, ZUFRIEDENSTELLENDEN QUALITÄT, VIRENBEFALL, HANDELSÜBLICHKEIT ODER EIGNUNG FÜR EINEN BESTIMMTEN ZWECK DER SOFTWARE BZW. VON SUPPORT DIENSTLEISTUNGEN.

DIES GILT AUCH FÜR DEN FALL, DASS ACER, ACERS LIEFERANTEN ODER ACERS LIZENZGEBER ÜBER DIE MÖGLICHKEIT SOLCHER SCHÄDEN INFORMIERT WAREN

DIE VORGENANNTEN BESCHRÄNKUNGEN UND AUSSCHLÜSSE GELTEN NUR SOWEIT NACH ANWENDBAREN ZWINGENDEN VORSCHRIFTEN DES NATIONALEN RECHTS ZULÄSSIG: DA EIN AUSSCHLUSS ODER DIE BEGRENZUNG DER HAFTUNG FÜR FOLGESCHÄDEN UND EINZELNE ANDERE SCHÄDEN UNZULÄSSIG IST, GELTEN DIE OBENGENANNTEN HAFTUNGSBESCHRÄNKUNGEN MÖGLICHERWEISE NICHT FÜR SIE. DIE GESAMTE HAFTUNG VON ACER, ACERS LIEFERANTEN ODER ACERS LIZENZGEBERN IM RAHMEN DIESES VERTRAGES, OB VERTRAGLICH ODER GESETZLICH BEGRÜNDET, IST AUF DEN BETRAG BEGRENZT, DER FÜR DIE SOFTWARE ENTRICHTET WURDE. NICHT BESCHRÄNKT WIRD IM RAHMEN DIESES VERTRAGES DIE HAFTUNG IM FALLE VON TOD ODER VERLETZUNG VON PERSONEN, WENN DIES AUF VORSATZ ODER FAHRLÄSSIGKEIT SEITENS ACER ZURÜCKZUFÜHREN IST, SOWIE DIE ALLGEMEINE HAFTUNG FÜR VORSATZ ODER GROBE FAHRLÄSSIGKEIT.

HAFTUNGSAUSSCHLUSS

UNTER KEINEN UMSTÄNDEN HAFTEN ACER, ACERS LIEFERANTEN ODER ACERS LIZENZGEBER IHNEN GEGENÜBER FÜR ENTGANGENE NUTZUNG, ENTGANGENEN GEWINN, VERLORENE ODER BESCHÄDIGTE DATEN ODER JEDLICHEN ANDEREN WIRTSCHAFTLICHEN SCHADEN ODER FÜR JEDLICHE DIREKTE, INDIREKTE, ZUFÄLLIGE ODER FOLGESCHÄDEN, DIE IN EINER WIE AUCH IMMER GEARTETEN WEISE MIT DER VERWENDUNG ODER DEM VERTRAUEN IN DIE SOFTWARE ENTSTEHEN. DIES SCHLIESST AUCH DIE NICHTVERWENDBARKEIT DER SOFTWARE, FEHLENDE VORKEHRUNGEN, DEM FEHLEN VON SUPPORT DIENSTLEISTUNGEN ODER DIE DURCH ODER IN VERBINDUNG MIT DEN BESTIMMUNGEN DES VERTRAGES ENTSTANDENEN SCHÄDEN EIN.

BEENDIGUNG

Sollten Sie irgendeine Bestimmung dieses Vertrags verletzt haben, ist ACER berechtigt, unbeschadet aller anderen ACER zustehenden Rechte, diesen Vertrag sofort zu beenden.

In einem solchen Fall sind Sie verpflichtet:

1. jegliche Benutzung der Software einzustellen;
2. die Originalkopie und alle Kopien der Software zu vernichten oder an ACER zurückzuschicken; und
3. die Software von allen Telefonen, auf dem sie sich befindet, zu entfernen.

Alle in diesem Vertrag enthaltenen gemachten Gewährleistungs- und Haftungsausschlüsse gelten nach der Beendigung dieses Vertrags weiter.

ALLGEMEIN

Dies ist der vollständige Vertrag zwischen Ihnen und ACER bezüglich der Software. Er ersetzt alle bisherigen Erklärungen, Besprechungen, Zusicherungen, Mitteilungen oder Werbungen mit Bezug zur Software. Für den Fall, dass eine Bestimmung dieses Vertrages für nichtig oder unwirksam erachtet wird, ist die Gültigkeit der übrigen Bestimmungen dieses Vertrages hiervon nicht betroffen. Eine Änderung des vorliegenden Vertrags ist nur in schriftlicher Form zulässig, die von einem bevollmächtigten Vertreter von ACER unterzeichnet werden muss.

ERGÄNZENDE BESTIMMUNGEN FÜR SOFTWARE UND INTERNETDIENSTE VON DRITTEN

Software von Lizenzgebern oder Lieferanten von ACER („Drittsoftware“) wird Ihnen im Rahmen dieses Vertrags ausschließlich für Ihren persönlichen, nicht-kommerziellen Gebrauch zur Verfügung gestellt. Sie dürfen die Drittsoftware nicht in einer Weise verwenden, die Inernetdienste von Lizenzgebern oder Lieferanten („Drittdienste“) schädigen, deaktivieren, überlasten oder beeinträchtigen könnten. Des weiteren dürfen Sie die Drittsoftware nicht in einer Weise verwenden, die die Nutzung von Drittdiensten durch andere Nutzer bzw. Internetdienste oder Produkte der jeweiligen Lizenzgeber von ACERs Lizenzgebern oder Lieferanten behindern könnte. Ihr Gebrauch der Drittsoftware und Drittdienste ist darüberhinaus geregelt in zusätzlichen Bestimmungen und Richtlinien, welche Sie über unsere globale Internetseite ansehen können.



Hinweis: Die Originalversion dieser EULA ist in englischer Sprache erstellt. Sollte die Übersetzung von der Originalversion abweichen, hat die englische Fassung der Bestimmungen und Bedingungen Vorrang.
Copyright 2002-2010

Bestimmungen zum Datenschutz

Während der Registrierung werden Sie aufgefordert, Acer Informationen bereitzustellen. Weitere Informationen finden Sie in den Bestimmungen zum Datenschutz von Acer unter <http://www.acer.com> oder auf Ihrer lokalen Acer-Website.

Inhaltsverzeichnis

Endbenutzer-Lizenzvertrag

Ihr neues Smartphone

Merkmale und Funktionen	5
Produktregistrierung	5

Einrichtung

Auspacken des Smartphones	6
Ihr neues Smartphone	6
Einsetzen und Entfernen des Akkus	8
Einsetzen einer SIM-Karte oder microSD-Karte	9

Verwendung des Smartphones

Erstmaliges Einschalten	10
Sperren des Smartphones	10
Verwendung des Touchscreens	11
Der Leerlauf-Bildschirm	13
Die Startseite	14

Verwaltung von Kontakten

Verwalten der Kontakte	19
------------------------------	----

Telefonieren

Bevor Sie einen Anruf absetzen	21
Absetzen eines Anrufes	21
Das Sprachanruf-Fenster	23
Sprachanruf-Optionen	23

Messaging

Erstellen einer neuen Nachricht	25
Antworten auf eine Nachricht	26
MMS-Nachrichten	26

Online gehen

Surfen im Internet	28
Einrichtung Ihres Google-E-Mail-Kontos	29
Schreiben einer E-Mail	29
Einrichten von E-Mail	29
Acer SocialJogger	31

Karten, Navigation, Orte und Latitude	31
Verwendung der Kamera	
Kamerasymbole und -anzeigen	33
Aufnahme eines Fotos	34
Aufnahme eines Videos	35
Anschauen von Fotos und Videos	35
Erweiterte Einstellungen	
Aktivierung des Flugmodus auf dem Smartphone	36
Änderung von Einstellungen	36
Anschließen an einen PC	40
Acer USB Fast Charge	41
FM-Radio	42
Multimediawiedergabe	42
Wiederherstellen der Standardeinstellungen	45
Zubehör und Tipps	
Verwendung des Headsets	46
Verwendung eines Bluetooth-Headsets	46
Einsetzen einer Micro SD-Karte	47
Anhang	
FAQ und Problembesehung	48
Weitere Informationsquellen	49
Warnungen und Sicherheitshinweise	49
Notrufe	53
Hinweise zu Entsorgung und zum Recycling	53
Die richtige Pflege des Smartphones	53
Technische Daten	54
Sicherheit	56

Ihr neues Smartphone

Merkmale und Funktionen

Ihr neues Smartphone bietet Ihnen Bahn brechende, einfach zugängliche Funktionen für Multimedia und Unterhaltung. Sie erhalten folgende Möglichkeiten:

- Zugriff auf E-Mails unterwegs.
- Hochgeschwindigkeitsverbindung mit dem Internet über HSDPA (7,2 Mbit/s), HSUPA (2 Mbit/s) oder WLAN.
- Kommunikation mit Ihren Freunden über Kontakte und Applikationen für soziale Netzwerke.

Produktregistrierung

Wenn Sie das Produkt zum ersten Mal verwenden, sollten Sie es umgehend registrieren. Sie kommen so in den Genuss einer Reihe von Vorteilen, einschließlich:

- Schnellere Dienstleistungen durch unsere geschulten Vertreter.
- Mitgliedschaft in der Acer-Gemeinschaft: Empfang von Sonderangeboten und Teilnahme an Kundenumfragen.
- Erhalt der neuesten Nachrichten von Acer.

Beeilen Sie sich und registrieren Sie sich bald. Es stehen Ihnen dann noch weitere Vorteile zur Verfügung!

Wie Sie Ihr Produkt registrieren können

Um Ihr Acer-Produkt zu registrieren, besuchen Sie **mobile.acer.com/**. Klicken Sie auf **PRODUKTREGISTRIERUNG** und folgen Sie den einfachen Anweisungen.

Sie können die Registrierung auch direkt auf Ihrem Smartphone durchführen, indem Sie auf das Symbol Registrierung tippen.

Nachdem wir Ihre Produktregistrierung erhalten haben, senden wir Ihnen eine E-Mail zur Bestätigung, die wichtige Informationen enthält, die Sie an einem sicheren Ort aufbewahren sollten.

Einrichtung

Auspacken des Smartphones

Das Acer Smartphone wird in einem Karton geliefert. Öffnen Sie den Karton vorsichtig und nehmen Sie den Inhalt heraus. Wenn eines der folgenden Teile fehlen oder beschädigt sein sollte, wenden Sie sich bitte sofort an Ihren Händler:

- Acer Liquid Express E320 Smartphone
- Akku
- Kurzanleitung
- USB-Kabel
- Netzteil
- Headset

Ihr neues Smartphone

Ansichten

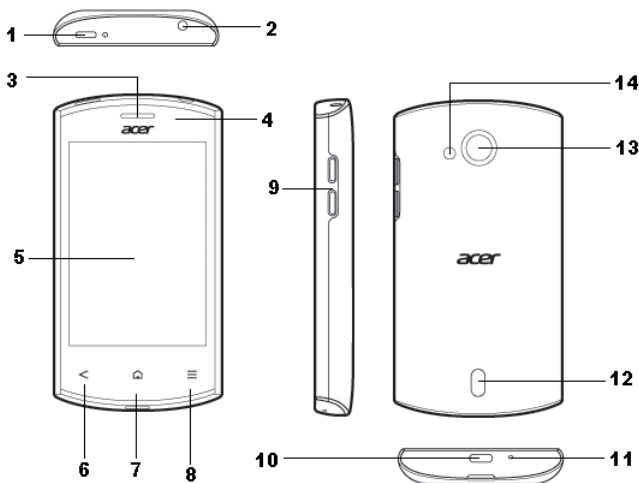

Nr.	Element	Beschreibung
1	Ein/Aus-Taste	Drücken Sie diese Taste zum Ein- und Abschalten des Displays und zum Wechseln in den Energiesparmodus; drücken Sie etwas länger, um das Smartphone ein- oder auszuschalten.
2	3,5 mm Kopfhörerbuchse	Schließen Sie hier einen Stereokopfhörer an.
3	Telefonlautsprecher	Hier wird der Ton des Smartphones ausgegeben; Sie können den Lautsprecher an Ihr Ohr halten.
4	LED-Anzeige	Zeigt die Ladung des Akkus an.

Nr.	Element	Beschreibung
5	Touchscreen	Leistungsfähiger 3,2-Zoll-Touchscreen mit 320 x 480 Pixeln zur Anzeige von Daten und Telefoninhalten und zur Eingabe von Informationen.
6	Zurück-Taste	Gehen Sie einen Menüschritt zurück; schließen Sie die Tastatur.
7	Startseiten-Taste	Wechseln Sie hiermit zur Startseite zurück; drücken Sie die Taste etwas länger, um zuletzt benutzte Anwendungen anzuzeigen; tippen Sie auf ein Symbol, um das verknüpfte Programm zu öffnen.
8	Menü-Taste	Öffnen Sie das Optionenmenü; drücken Sie etwas länger, um die Tastatur anzuzeigen.
9	Lauter/Leiser-Tasten	Erhöhen oder verringern Sie hiermit die Lautstärke des Telefons.
10	Micro-USB-Anschluss	Hier schließen Sie das USB-Kabel/Ladegerät an.
11	Mikrofon	Internes Mikrofon.
12	Lautsprecher für Freisprechfunktion	Hier wird der Ton des Smartphones ausgegeben, z. B. bei Verwendung der Freisprechfunktion.
13	Kamera	Eine 5-Megapixel-Kamera für die Aufnahme von Bildern mit hoher Auflösung.
14	Blitzlicht	LED-Blitzlicht für die Kamera.

LED-Anzeigen

Ladeanzeige:

LED-Zustand	Beschreibung
Aus	Normalzustand.
Stetiges Aufleuchten	Akku ist voll geladen und Gerät ist mit Netzquelle verbunden.
Langsames Blinken	Gerät ist mit Netzquelle verbunden: Akku wird geladen. Gerät ist von Netzquelle getrennt: Die Akkuladung ist niedrig und der Akku sollte geladen werden.
Schnelles Blinken	Die Akkuladung ist sehr niedrig und der Akku sollte dringend geladen werden.

Einsetzen und Entfernen des Akkus

Das Smartphone wird über einen auswechselbaren Akku mit Strom versorgt. Diesen erhalten Sie separat verpackt mit dem Smartphone und er muss zunächst eingesetzt und aufgeladen werden, bevor Sie das Smartphone verwenden können.

Einsetzen des Akkus

Drücken Sie mit Ihrem Fingernagel in die Öffnung zwischen dem Akkudeckel und dem Telefon. Lösen Sie den Deckel und heben Sie ihn ab.



Setzen Sie den Akku in das Akkufach hinein, wobei Sie die Kontaktstellen des Akkus an denen unten im Fach ausrichten.

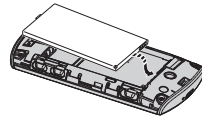

Führen Sie die Zungen des Deckels in die entsprechenden Öffnungen am Telefon. Drücken Sie leicht auf den Deckel, bis er einrastet.

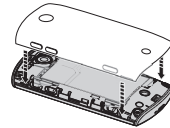

.....
ACHTUNG: ES BESTEHT DAS RISIKO EINER EXPLOSION, WENN DER AKKU DURCH EINEN NICHT GEEIGNETEN TYP ERSETZT WIRD. ENTSORGEN SIE AUFGEBRAUCHTE AKKUS ENTSPRECHEND DER ANWEISUNGEN.
.....

Laden des Akkus

Vor der ersten Verwendung muss das Smartphone acht Stunden lang geladen werden. Anschließend können Sie den Akku falls nötig wieder aufladen.

Schließen Sie das AC-Adapterkabel an den micro-USB-Anschluss des Smartphones an.

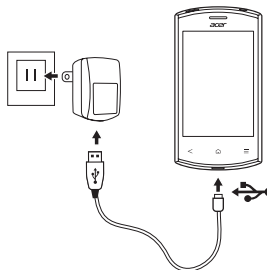

Herausnehmen des Akkus

Öffnen Sie den Akkufachdeckel wie unter "**Einsetzen des Akkus**" auf Seite 8 gezeigt. Ziehen Sie den Akku an der Klammer heraus, die sich an seiner oberen Kante befindet.

Setzen Sie den Akkudeckel entsprechend der obigen Beschreibung auf.

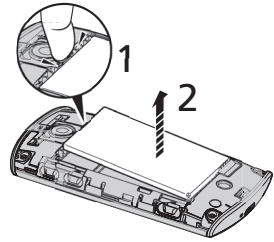

Einsetzen einer SIM-Karte oder microSD-Karte

Damit Sie sämtliche Funktionen des Smartphones nutzen können, müssen Sie eine SIM-Karte einsetzen. Die Halterung für die SIM-Karte befindet sich unten im Akkufach.

Um die Speicherkapazität des Smartphones zu erhöhen, können Sie eine microSD-Karte in den entsprechenden Einschub einsetzen. Dieser befindet sich neben dem Einschub für die SIM-Karte.

1. Schalten Sie das Telefon aus, indem Sie etwas länger auf die Ein/Aus-Taste drücken.
2. Öffnen Sie das Fach und entnehmen Sie den Akku wie unter "**Herausnehmen des Akkus**" auf Seite 9 gezeigt.
3. Setzen Sie die SIM- oder microSD-Karte wie abgebildet ein.
4. Setzen Sie den Akku wieder ein und schließen Sie den Akkudeckel.

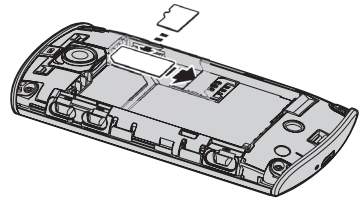

.....
Hinweis: Schieben Sie die microSD-Karte vollständig in den Einschub hinein.
.....

SIM-Karten-Sperre

Das Smartphone wird eventuell mit einer SIM-Sperre geliefert. Das bedeutet, dass Sie nur SIM-Karten Ihres Netzbetreibers verwenden können.

Wenden Sie sich an Ihren Netzbetreiber, wenn Sie die SIM-Sperre aufheben möchten.

Verwendung des Smartphones

Erstmaliges Einschalten

Drücken Sie beim ersten Einschalten des Smartphones etwas länger auf die Ein/Aus-Taste, bis das Display aktiviert wird. Sie werden anschließend aufgefordert, einige Einstellungen zu konfigurieren, bevor Sie das Smartphone verwenden können.

Befolgen Sie die Anweisungen auf dem Display, um das Setup durchzuführen.

Anmelden oder Einrichtung von Google-Konto

Wenn Sie eine Internetverbindung besitzen, können Sie Informationen mit einem Google-Konto synchronisieren.

Während des Startvorganges können Sie ein Konto erstellen oder sich bei dem Konto anmelden, das für die Synchronisierung Ihrer Kontaktliste, E-Mails, Kalenderelemente und anderer Informationen benutzt wird. Wenn Sie noch keinen Zugang zum Internet besitzen oder diese Funktion nicht nutzen möchten, tippen Sie auf **Überspringen**.

Erstellen mehrerer Google-Konten

Sie können mehrere Google-Konten erstellen und einfach auf sie zugreifen. Drücken Sie auf die **Menü**-Taste und tippen Sie auf **Einstellungen > Konten & Synchronisierung > Konto hinzufügen**.

Eingabe der PIN

Wenn Sie eine SIM-Karte zum ersten Mal einsetzen, müssen Sie über das Ziffernfeld auf dem Display eine PIN eingeben.



.....
Wichtig: Entsprechend der Einstellungen müssen Sie u. U. bei jedem Einschalten der Telefonfunktion diese PIN eingeben.
.....

Aktivierung einer neuen SIM-Karte

Wenn Sie eine SIM-Karte zum ersten Mal verwenden, müssen Sie sie u. U. erst aktivieren. Kontaktieren Sie den Netzbetreiber, um Einzelheiten dazu zu erfahren.

Sperrung des Smartphones

Wenn Sie das Smartphone für eine Weile nicht verwenden möchten, drücken Sie kurz auf die Ein/Aus-Taste, um es zu sperren. Sie können so Strom sparen und sicherstellen, dass das Smartphone keine ungewünschten Dienste nutzt. Das Smartphone wird automatisch gesperrt, wenn es für mehr als eine Minute nicht bedient wird.

Aktivieren des Smartphones

Wenn das Display deaktiviert ist und das Smartphone auf keine Eingaben über das Display oder die Tasten auf der Vorderseite reagiert, befindet es sich im Sleepmodus.

Drücken Sie auf die Ein/Aus-Taste, um das Smartphone zu aktivieren. Das Smartphone zeigt dann das Widgets-Fenster an. Entsperren Sie das Smartphone, indem Sie die Seite nach oben oder rechts aufblättern.

Für zusätzliche Sicherheit können Sie ein Entsperrmuster erstellen, welches aus Punkten besteht, die Sie in der richtigen Reihenfolge antippen müssen, um auf das Telefon zuzugreifen. Drücken Sie auf die **Menü**-Taste und tippen Sie anschließend auf **Einstellungen > Ort & Sicherheit > Displaysperre einrichten**.

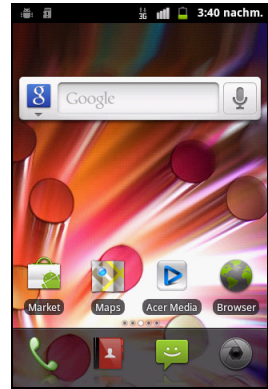

.....
Hinweis: Sollten Sie das Entsperrmuster vergessen haben, lesen Sie "**Entsperrmuster**" auf Seite 49.
.....

Verwendung des Touchscreens

Über das Touchscreen des Smartphones können Sie Elemente auswählen und Informationen eingeben. Tippen Sie mit Ihrem Finger auf das Display.

Tippen: Berühren Sie das Display einmal, um Elemente zu öffnen und Optionen auszuwählen.

Ziehen: Halten Sie Ihren Finger auf und ziehen Sie ihn über das Display, um Text und Bilder zu markieren.

Langes Tippen: Tippen Sie etwas länger auf ein Element, um eine Liste mit für das Element verfügbaren Aktionen aufzurufen. Tippen Sie im erscheinenden Kontextmenü auf die Aktion, die Sie durchführen möchten.

Bildlauf: Um in einem Fenster nach oben oder unten zu rollen, streichen Sie Ihren Finger einfach nach oben oder unten über das Display.

Android-Tastatur

Dies ist eine standardmäßige QWERTZ-Displaytastatur, über die Sie Text eingeben können. Tippen Sie etwas länger auf eine Taste oben, um alternative Buchstaben, z. B. solche mit Akzent, auszuwählen.

Tippen Sie auf die **?123**-Taste, um Ziffern und Sonderzeichen anzuzeigen. Tippen Sie anschließend auf die **ALT**-Taste, um noch mehr anzuzeigen.

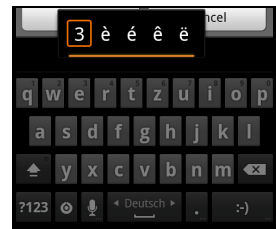

Sie können zwischen der Eingabe unterschiedlicher Sprachen wechseln, indem Sie über die Leestellen-Taste streichen. Das Tastaturlayout ändert sich entsprechend. Drücken Sie zur Auswahl der gewünschten Sprache auf **Menü > Einstellungen > Sprache & Tastatur > Android-Tastatur > Eingabesprachen**.

Texteingabehilfe

Die Android-Tastatur besitzt eine Reihe von Funktionen, die Ihnen bei der Eingabe des richtigen Textes helfen. Drücken Sie auf die **Menü**-Taste und tippen Sie anschließend auf **Einstellungen > Sprache & Tastatur > Android-Tastatur**. Sie können dann die folgenden Funktionen aktivieren oder deaktivieren:

Funktion	Beschreibung
Schnellkorrekturen	Korrigiert allgemeine Schreibfehler.
Vorschläge anzeigen	Zeigt Wortvorschläge an, während Sie Text eingeben.
Automatische Vervollständigung	Fügt das vorgeschlagene Wort ein, wenn Sie auf die Leertaste oder ein Satzzeichen tippen.

Ändern der Texteingabemethode

Wenn Sie die Eingabemethode wechseln möchten, tippen Sie etwas länger auf ein Textfeld. Tippen Sie auf **Eingabemethode** und wählen Sie anschließend die gewünschte Eingabemethode aus.

Vorausschauende Texteingabe

Die vorausschauende Texteingabe ist sowohl für die XT9-Texteingabe als auch für die Android-Tastatur verfügbar. Sobald Sie die Buchstaben eines Wortes eingeben, wird eine Liste mit übereinstimmenden oder ähnlichen Worten über der Tastatur angezeigt. Die Wortliste ändert sich nach jedem Drücken einer Taste. Wenn das gewünschte Wort angezeigt wird, tippen Sie es an, um es in den Text einzufügen.

XT9-Texteingabe

Tippen Sie auf die **?123**-Taste, um Ziffern und Sonderzeichen anzuzeigen. Tippen Sie anschließend auf die **ALT**-Taste, um noch mehr anzuzeigen.

Zusätzliche Tasten unterscheiden sich je nach Art des eingegebenen Textes. Bei der Eingabe einer SMS steht z. B. eine Taste zum Hinzufügen eines Smileys zur Verfügung. Drücken Sie diese Tasten wie andere Tasten etwas länger, um weitere Optionen anzuzeigen.



Texteingabehilfe

Die standardmäßige XT9-Tastatur besitzt eine Reihe von Funktionen, die Ihnen bei der Eingabe des richtigen Textes helfen. Drücken Sie auf die **Menü**-Taste und tippen Sie anschließend auf **Einstellungen > Sprache & Tastatur > XT9-**

Texteingabe. Sie können auch auf  und anschließend auf  tippen. Sie können dann die folgenden Funktionen aktivieren oder deaktivieren:

Funktion	Beschreibung
Sprachen und Einstellungen	<p>Stellen Sie die Sprachen ein, die zur Verfügung stehen.</p> <p>Wählen Sie das Tastaturlayout aus, das Sie bevorzugen. Es stehen drei Layouts zur Verfügung:</p> <ul style="list-style-type: none"> • Tastatur: Eine vollständige QWERTZ-Tastatur. • Reduzierte Tastatur: Für jede Taste gibt es zwei Buchstaben. Tippen Sie etwas länger auf die Taste, um einen Buchstaben, einschließlich Sonderzeichen auszuwählen. • Telefontastatur: Für jede Taste gibt es drei Buchstaben. Tippen Sie etwas länger auf die Taste, um einen Buchstaben, einschließlich Sonderzeichen auszuwählen.
Voreinstellungen	Ändern Sie die Voreinstellungen für die Texteingabe.

Der Leerlauf-Bildschirm

Wenn Sie das Smartphone einschalten oder aus dem Energiesparmodus heraus aktivieren, wird der Leerlauf-Bildschirm angezeigt. Mit diesem Fenster werden unbeabsichtigte Eingaben auf dem Smartphone vermieden und Sie erhalten Zugriff auf Informationen und einfache Steuerelemente mit Hilfe von vorinstallierten **Widgets** wie z.B. die Zeit oder das Wetter an oder bieten Ihnen zusätzliche Steuerelemente.

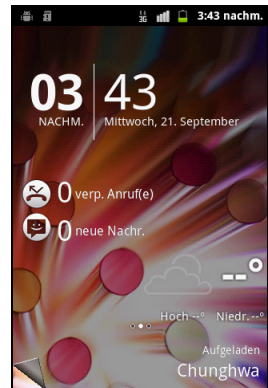

Hinzufügen und Entfernen von Widgets

Wenn Sie ein Widget hinzufügen möchten, tippen Sie auf **Home Dekor** im Anwendungen-Menü und wählen Sie **Leerlauf-Bildschirm**. Klicken Sie **Widgets hinzufügen** zum Öffnen einer Liste der verfügbaren Widgets an.

Wenn Sie ein Widget neu positionieren möchten, tippen Sie etwas länger auf das Widget. Sie können es anschließend an jede beliebige Stelle auf dem Raster ziehen.

Ein roter Hintergrund bedeutet, dass das Widget nicht an die ausgewählte Stelle verschoben werden kann, da Widgets sich nicht überlappen dürfen. Ein grüner Hintergrund zeigt die Position an, die verwendet werden kann.

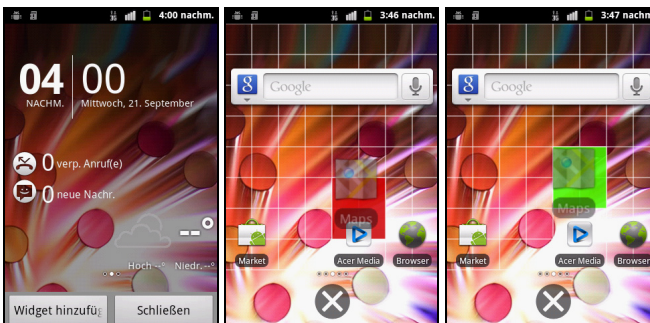

Ziehen Sie das Widget zur linken oder rechten Ecke des Fensters, um es dem erweiterten Fenster hinzuzufügen. Ziehen Sie es zum Papierkorb, um es aus dem Fenster zu entfernen.

Letzte Apps

Wenn Sie auf zuletzt geöffnete Apps zugreifen möchten, während Sie einen anderen Vorgang durchführen, drücken Sie etwas länger auf die Startseite-Taste.



Die Startseite

Nach dem Neustart zeigt das Smartphone die Startseite an. Auf dieser Seite können Sie über Symbole schnell und direkt auf häufig verwendete Funktionen des Smartphones zugreifen.

Unten auf der Seite sehen Sie das **Anwendungs-Dock**, in welchem Standard-Anwendungen angezeigt werden. Tippen Sie auf ein Symbol, um die entsprechende Anwendung zu öffnen. Ziehen Sie das Anwendungs-Dock im Fenster nach oben, um das Anwendungen-Menü aufzurufen. Wenn Sie Anwendungen wechseln möchten, lesen Sie "**Wechseln der Symbole des Anwendungs-Docks**" auf Seite 18.

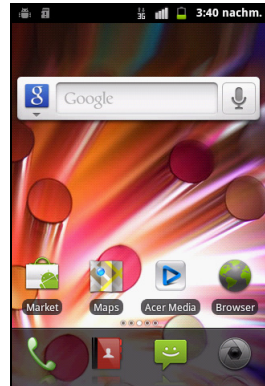

Die erweiterte Startseite

Die Startseite geht auf beiden Seiten über das Display hinaus, so dass Ihnen zusätzlicher Platz für das Hinzufügen von Symbolen, Widgets und Funktionen bereitsteht. Wenn Sie die erweiterte Startseite anzeigen möchten, streichen Sie mit Ihrem Finger nach links oder rechts.



Hinzufügen und Entfernen von Symbolen

Sie können Symbole für installierte Anwendungen der Startseite hinzufügen. Tippen Sie etwas länger auf ein Symbol im Menü Anwendungen, um es zur Startseite zu kopieren. Wenn Sie ein Symbol aus der Startseite entfernen möchten, tippen Sie es an und ziehen Sie es von der Startseite zum Papierkorb unten im Fenster.

Hinzufügen und Entfernen von Verknüpfungen und Widgets

Wenn Sie Verknüpfungen oder Widgets hinzufügen möchten, drücken Sie bei Anzeige der Startseite auf die **Menü**-Taste und tippen Sie auf **Hinzufügen** oder berühren Sie eine beliebige Stelle auf der Startseite etwa länger, um das Menü **Startseite hinzufügen** aufzurufen.

Tippen Sie auf **Verknüpfungen**, um eine Liste mit Direktlinks zu Anwendungen und Einstellungen zu öffnen, welche Sie der Startseite hinzufügen können.



Tippen Sie auf **Widgets**, um eine Liste mit kleinen Anwendungen zu öffnen, welche Sie der Startseite hinzufügen können. Widgets sind praktische Anwendungen, die Sie der Startseite hinzufügen können, um bestimmte Informationen anzuzeigen.

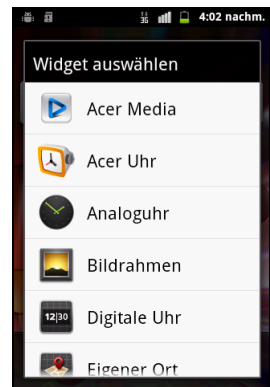

Sie können der Startseite auch Ordner hinzufügen. Es stehen einige vordefinierte Ordner zur Verfügung oder Sie können mit **Neuer Ordner** einen neuen hinzufügen. Dieser wird mit dem Namen Ordner der Startseite hinzugefügt. Wenn Sie den Namen des Ordners ändern möchten, tippen Sie ihn an, um ihn zu öffnen. Tippen Sie etwas länger auf die Namensleiste oben im Ordnerfenster, um ein Dialogfeld zu öffnen, in dem Sie den Namen des Ordners umbenennen können.

Tippen Sie auf **Hintergründe**, um den aktuellen Hintergrund zu ersetzen. Sie können ein in der Galerie gespeichertes Bild, Live-Hintergründe mit animierten oder interaktiven Hintergründen oder Standardhintergründe auswählen.

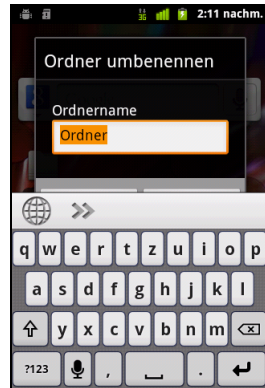

Home Dekor

Sie können den Hintergrund ändern, Notrufhinweise konfigurieren und den Leerlauf-Bildschirm persönlicher gestalten, indem Sie auf **Home Dekor** im Anwendungen-Menü tippen. Oder drücken Sie bei Anzeige der Startseite auf die Menütaste und tippen Sie auf **Home Dekor**.

Wählen Sie einen Hintergrund in der ersten Zeile aus oder öffnen Sie Ihre eigenen Bilder in der zweiten Zeile. Tippen Sie auf das Bild, welches Sie für den Hintergrund des Smartphones verwenden möchten. Wenn Sie ein Bild mit einer falschen Größe auswählen, werden Sie aufgefordert, das Bild auf die richtige Größe zuzuschneiden. Tippen und ziehen Sie das Feld, um den gewünschten Teil des Bildes auszuwählen.

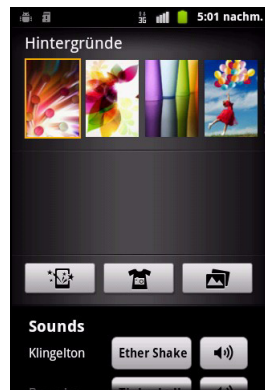

Wenn Sie den Hintergrund mit einem Bild von der Kamera einrichten möchten, folgen Sie den Anweisungen unter **"Aufnahme eines Fotos" auf Seite 34**. Tippen Sie im Bildvorschauenfenster auf das Symbol  und stellen Sie das Bild als **Hintergrund** ein.

Multitasking

Sie können gleichzeitig mehrere Anwendungen öffnen. Wenn Sie eine neue Anwendung öffnen möchten, drücken Sie auf die **Startseite**-Taste, um zur Startseite zurückzuwechseln. Starten Sie anschließend die neue Anwendung.

Wenn Sie alle aktiven Anwendungen anzeigen möchten, drücken Sie etwas länger auf die **Startseite**-Taste. Tippen Sie anschließend auf ein Symbol, um zu der Anwendung zu wechseln.



.....
 Tipp: Um den Akku länger nutzen zu können, sollten Sie Anwendungen beenden, sobald Sie sie nicht mehr benötigen. Drücken Sie hierfür entweder auf die **Zurück**-Taste oder die **Menü**-Taste und wählen Sie **Beenden** (falls verfügbar).
.....

Das Anwendungen-Menü

Im Anwendungen-Menü werden eine Reihe von Anwendungen auf mehreren Seiten angezeigt.

Die Seitennummern werden unten im Fenster angezeigt. Ziehen Sie das Menü nach links oder rechts, um Seiten zu wechseln.

Tippen Sie etwas länger auf ein Symbol, um es zu verschieben oder zu löschen; Sie können die Reihenfolge von Symbolen ändern oder die Seiten ganz nach Bedarf neu anordnen. Ziehen Sie ein Symbol zum Rand des Fensters oder auf die Seitennummern, um die Seite zu wechseln.



Benachrichtigungsbereich

Der Benachrichtigungsbereich wird oben im Fenster angezeigt.











In diesem Bereich werden eine Reihe von Symbolen angezeigt, anhand derer Sie den Status des Telefons erkennen können. Auf der linken Seite des Benachrichtigungsbereiches werden Symbole angezeigt, die für neue Ereignisse stehen (z. B. neue Nachrichten). Die Symbole auf der rechten Seite zeigen Signalstärke, Verbindung, Akkuladung und Uhrzeit an.

Ziehen Sie den **Benachrichtigungsbereich** im Fenster nach unten, um weitere Informationen über neue Ereignisse anzuzeigen. Sie können zum Wechseln zwischen Seiten auch den Schieberegler verwenden.



Symbol	Beschreibung
	Ein Alarm wurde eingestellt.
	Anwendungsbenachrichtigung.
	Neue/Ungelesene Nachricht.
	Eingehender Anruf oder aktiver Anruf.
	Verpasster Anruf.

Symbol	Beschreibung
	Stärke des WLAN-Signals.
	Bluetooth aktiviert.
	Vibrationsmodus aktiviert.
	Stärke des Funksignals.
	Flugmodus: Drahtlos-Signale werden nicht empfangen. Deaktivieren Sie den Flugmodus, um einen Anruf absetzen zu können.
	SIM-Karte nicht installiert oder fehlerhaft.
	3G-Verbindung hergestellt: Sie können einen Anruf absetzen.
	2G verbunden: Sie können einen Anruf absetzen.
	Akkustatus.

Wechseln der Symbole des Anwendungs-Docks

Sie können Symbole für installierte Anwendungen im Anwendungs-Dock einstellen. Öffnen Sie das Anwendungen-Menü und suchen Sie nach der Anwendung, die Sie hinzufügen möchten. Tippen Sie etwas länger auf das Symbol und ziehen Sie es anschließend an eine Stelle auf dem Dock. Es wird anstelle einer existierenden Anwendung hinzugefügt.



Wenn Sie ein Symbol aus dem Dock entfernen möchten, öffnen Sie das Anwendungen-Menü und tippen Sie etwas länger auf das Symbol, um es auszuwählen. Ziehen Sie das Symbol entweder auf eine andere Seite im Anwendungen-Menü oder zum Papierkorb unten links im Fenster.

Verwaltung von Kontakten





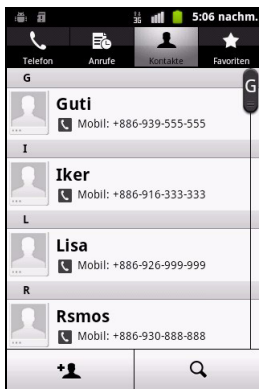

Verwalten der Kontakte

Das Smartphone besitzt ein Adressbuch, über das Sie Kontakte entweder im internen Speicher oder auf der SIM-Karte speichern können.

Tippen Sie auf **Kontakte** auf der Startseite oder auf **Kontakte** auf der Wähltastatur, um Ihre Kontakte anzuzeigen.

Wenn Sie noch keine Kontakte auf dem Telefon gespeichert haben, können Sie die Kontakte aus Ihrem Google-Konto importieren, einen neuen Kontakt hinzufügen oder Kontakte von der SIM- oder SD-Karte importieren. Tippen Sie auf , um einen Kontakt hinzuzufügen, , um nach einem Kontakt zu suchen oder drücken auf die **Menü**-Taste, um das Menü zu öffnen.



Symbol	Beschreibung
	Neuen Kontakt hinzufügen.
	Fügen Sie persönliche Details hinzu.
	Öffnen Sie Kontaktlisten aus unterschiedlichen Konten.
	Kontakt suchen.
	Senden Sie eine Kontaktkarte per E-Mail, MMS oder Bluetooth.
	Löschen Sie Kontakte.

Hinzufügen eines Kontaktes

Tippen Sie auf **Neuer Kontakt**, um einen neuen Kontakt hinzuzufügen. Sie können auch den Strichcode des Profils einer Person scannen, um diese Person Ihrer Kontaktliste oder -gruppe hinzuzufügen.

Für die Erstellung eines Kontaktes müssen Sie folgende Informationen über ihn eingeben:

- Vor- und Nachname.
- Telefonnummern.
- E-Mail-Adressen.
- IM-Adressen.
- Postanschriften.

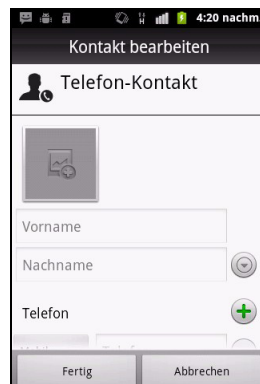

Sie können auch:

- Weitere Informationen eingeben, z. B. Organisationen, zu der der Kontakt gehört.
- Persönliche Notizen über den Kontakt hinzufügen.
- Einen Spitznamen eingeben.
- Eine Website verknüpfen.
- Den Kontakt einer Gruppe zuweisen.
- Einen Klingelton zuweisen.
- Anrufe vom Kontakt zur Mobilbox umleiten.

Wenn Sie einem Kontakt ein Bild zuweisen möchten, tippen Sie auf die Silhouette und wählen Sie aus, ob Sie ein Bild aufnehmen oder aus der Bildgalerie des Smartphone auswählen möchten.



.....
 Tipp: Sie können auch einen Kontakt aus einer bereits gewählten Nummer oder der Nummer eines empfangenen Anrufes erstellen. Siehe "**Speichern einer gewählten Nummer in den Kontakten**" auf Seite 22.
.....

Telefonieren

In diesem Kapitel erfahren Sie, wie Sie telefonieren können und welche Optionen Ihnen während eines Gespräches zur Verfügung stehen.

Bevor Sie einen Anruf absetzen

Stellen Sie sicher, dass die Telefonfunktion aktiviert ist, bevor Sie einen Anruf absetzen. Sie können den Telefonstatus anhand des Symbols auf der rechten Seite des Benachrichtigungsbereiches erkennen.

Symbol Beschreibung



Verbindung zum Netzwerk hergestellt: Sie können einen Anruf absetzen.



Flugmodus: Drahtlos-Verbindungen (WLAN, Bluetooth, 2G und 3G) werden getrennt. Deaktivieren Sie den Flugmodus, um einen Anruf absetzen zu können.

Absetzen eines Anrufes



Hinweis: Sie müssen die Telefonfunktion aktivieren, bevor die Telefonverbindung hergestellt werden kann.

1. Tippen Sie auf der Startseite auf **Telefon**, um das Display-Ziffernfeld zu öffnen.
2. Geben Sie die Nummer ein, die Sie wählen möchten.
3. Tippen Sie auf , um den Anruf abzusetzen.
4. Wenn Sie einen Anruf beenden möchten, tippen Sie auf **Beenden**.

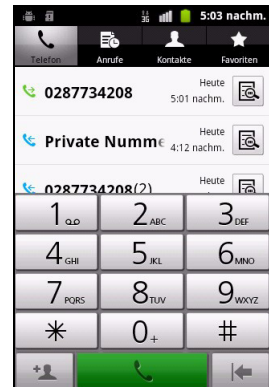

Wählen einer Nummer im Ausland

Wenn Sie ins Ausland telefonieren, brauchen Sie das internationale Vorwahlpräfix (z. B. 00) nicht vor die Landesvorwahl setzen. Drücken Sie etwas länger auf **0+** auf dem Bildschirm-Zehntertastatur, bis ein **+** auf dem Display angezeigt wird.



Warnung: Die Gebühren für Auslandsgespräche können sich, je nach dem Land, das Sie anrufen, und dem Netzbetreiber, stark unterscheiden. Sie sollten sich erst beim Netzbetreiber nach den Gebühren erkundigen, um zu hohe Telefonrechnungen zu vermeiden. Wenn Sie das Smartphone im Ausland verwenden, fallen Gebühren für das Roaming an. Erkundigen Sie sich beim Netzbetreiber über Roaming-Gebühren in dem Land, das Sie besuchen möchten, bevor Sie auf eine Reise gehen.

Intelligente Suche

Mit der intelligenten Suche können Sie einen Kontakt schnell über die Telefontastatur suchen. Wenn Sie eine Nummer eingeben, die bereits gespeichert wurde, werden entsprechende Kontakte gefunden und in einer Liste über der Tastatur angezeigt. Sie können statt einer Telefonnummer auch den Kontaktnamen mit den Vorhersagetext-Buchstaben eingeben (2 für 'a', 'b' oder 'c'; 3 für 'd', 'e' oder 'f'; usw.). Stimmt die Buchstabenkombination mit einem Kontaktnamen überein, wird dieser angezeigt.

Wenn der gewünschte Kontakt angezeigt wird, tippen Sie einfach auf den Namen des Kontaktes, um ihn anzurufen.

Wählen einer Nummer aus der Anrufliste

Sie können all Ihre Anrufe sehen, wenn Sie auf die Registerkarte **Anrufliste** tippen. Es werden alle zuletzt empfangenen, gewählten und verpassten Anrufe angezeigt.

Tippen Sie auf eine Nummer, die Sie erneut wählen möchten. Um Einzelheiten des

Anrufs anzuzeigen, tippen Sie auf . Sie können auch etwas länger auf die Nummer tippen, um ein Menü mit weiteren Optionen aufzurufen: **Rufen Sie** <die Nummer an>, **bearbeiten Sie die Nummer vor dem Anruf**, **senden Sie eine SMS**, **fügen Sie die Nummer den Kontakten hinzu** oder **entfernen Sie sie aus der Anrufliste**.

Speichern einer gewählten Nummer in den Kontakten

Sie können eine Nummer, die Sie gewählt haben, unter den Kontakten speichern, um sie später wieder verwenden zu können.

1. Tippen Sie auf die Registerkarte **Anrufliste** in der Telefon-Anwendung oder auf **Kontakte** auf der Startseite, um Ihre Kontakte anzuzeigen.
2. Wählen Sie die gewünschte Nummer in der **Anrufliste** aus und tippen Sie anschließend auf **Kontakt hinzufügen**.

Anrufen eines Ihrer Kontakte

1. Tippen Sie auf die Registerkarte **Kontakte** auf dem Display-Ziffernfeld oder auf **Kontakte** auf der Startseite, um Ihre Kontakte anzuzeigen.
2. Tippen Sie auf einen Kontakt. Es erscheint ein Dialogfeld, indem Sie gefragt werden, ob Sie den **Kontakt anzeigen**, den **Kontakt anrufen**, dem **Kontakt texten**, den **Kontakt bearbeiten**, den **Kontakt senden** oder den **Kontakt löschen** möchten.

Kurzwahl

Sie können einen Kontakt einer Kurzwahlnummer auf der Telefontastatur zuweisen. Öffnen Sie die Registerkarte **Telefon** und berühren Sie anschließend eine Ziffer von 2 bis 9 etwas länger (1 ist für den Mailbox-Dienst reserviert).

Wählen Sie **OK** und wählen Sie anschließend den Kontakt in der Liste aus. Wenn der Kontakt mehr als eine Telefonnummer besitzt, wählen Sie die Nummer aus, die Sie verwenden möchten.

Wenn einer Taste ein Kontakt zur Kurzwahl zugewiesen wurde, wird zur Erinnerung ein kleines Kontaktbild angezeigt. Berühren Sie die Taste etwas länger, um die Kurzwahlnummer anzurufen.

Wenn Sie die Kurzwahlnummer entfernen oder ändern möchten, tippen Sie auf **Menü** und wählen Sie **Kurzwahl**. Tippen Sie auf einen Eintrag, um die zugewiesene Telefonnummer zu entfernen oder zu ändern.

Das Sprachanruf-Fenster

Nachdem Sie die Nummer gewählt haben, wird das Sprachanruf-Fenster angezeigt. In diesem Fenster sehen Sie die Nummer/den Kontakt, mit dem Sie sich unterhalten, die Dauer des Gespräches und die Wähltastatur-Registerkarte.

Annehmen oder Abweisen eines Anrufes

Wenn Sie einen Anruf empfangen, wird die Nummer auf dem Display angezeigt. Wenn Sie den Anruf annehmen oder abweisen möchten, tippen Sie auf die entsprechende Schaltfläche.

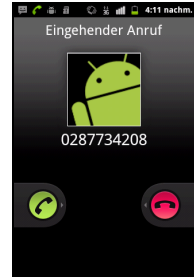

Beenden eines Anrufes

Um einen Anruf zu beenden, drücken Sie auf **Beenden** im Sprachanruf-Fenster.

Sprachanruf-Optionen

Verwendung der Freisprechfunktion

Mit der Freisprechfunktion können Sie Gespräche führen, ohne das Smartphone in der Hand zu halten. Die Freisprechfunktion ist insbesondere für das Multitasking sinnvoll.

Tippen Sie auf **Lautsprecher**, um die Freisprechfunktion zu aktivieren. Tippen Sie erneut auf **Lautsprecher**, um die Freisprechfunktion zu deaktivieren.

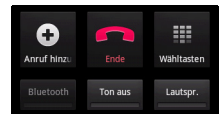

Zugriff auf das Tastenfeld

Wenn Sie während eines Anrufes auf das Tastenfeld zugreifen möchten, tippen Sie auf das Tastenfeld-Symbol . Tippen Sie auf **Zurück**, um zum Sprachanruf-Fenster zurückzuwechseln.

Zugriff auf das Telefonbuch

Wenn Sie während eines Anrufes auf das Telefonbuch zugreifen möchten, tippen Sie auf **Anruf hinzufügen** .

Stummschaltung eines Anrufes

Um einen Sprachanruf stumm zu stellen, tippen Sie auf **Ton aus** im Sprachanruf-Fenster, um das Mikrofon zu deaktivieren. Tippen Sie erneut auf **Ton aus**, um das Mikrofon wieder einzuschalten.

Legen eines Anrufes in die Warteschleife

Wenn Sie einen Anruf in die Warteschleife legen möchten, tippen Sie auf

Halten . Wenn Sie mit dem Anruf fortfahren möchten, tippen Sie erneut auf

Halten beenden .

Telefonkonferenzen

Wenn Sie einen Anruf in die Warteschleife gelegt haben und ein anderer Anruf aktiv ist, können Sie die beiden Anrufe zu einer Telefonkonferenz zusammenschließen.

Nachdem die Verbindung zum ersten Anrufer hergestellt wurde,

tippen Sie auf **Anruf hinzufügen** , um einen zweiten Anruf hinzuzufügen. Wenn die Verbindung zu beiden

Gesprächspartnern hergestellt ist, tippen Sie auf **Anrufe**

zusammenlegen , um mit der Konferenzschaltung zu beginnen.



Anzeige verpasster Anrufe

Verpasste Anrufe werden durch den Startseiten-Ring und im

Benachrichtigungsbereich durch das Symbol  angezeigt.

Sie können verpasste Anrufe auch im Benachrichtigungsbereich sehen.

1. Öffnen Sie die Benachrichtigungsliste, indem Sie auf den Benachrichtigungsbereich tippen. Es werden dann Einzelheiten über die verpassten Anrufe angezeigt.
2. Wählen Sie den Anruf in der Liste aus, um die Anrufliste zu öffnen.

Sie können Telefonnummern von der Anrufliste unter Ihren Kontakten speichern.

Unter "**Hinzufügen eines Kontaktes**" auf **Seite 19** finden Sie weitere Einzelheiten.

Messaging

In diesem Kapitel erfahren Sie, wie Sie die Funktionen **Telefonnachrichten**, **Soziale Nachrichten** und **Soziale Ereignisse** auf dem Smartphone einrichten und verwenden können.

Auf alle SMS- und MMS-Nachrichten können Sie über **Messaging** zugreifen. Messaging ordnet empfangene und gesendete Nachrichten automatisch in so genannten Threads an.

Um auf Messaging zuzugreifen, tippen Sie auf **Messaging** auf der Startseite.

Erstellen einer neuen Nachricht

Mit dem Telefon können Sie Telefonnachrichten (SMS und MMS) verfassen.

Tippen Sie auf **Neue Nachricht**, um eine neue Nachricht zu verfassen.





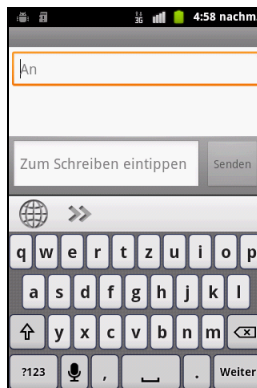

Tippen Sie auf die Menü-Taste und wählen Sie **Kontakte** oder geben Sie die Telefonnummer oder den Namen des Empfängers in das Feld **An**. Vorgeschlagene Kontakte werden in einer Dropdown-Liste unterhalb des Textfeldes angezeigt. Um einen vorgeschlagenen Kontakt auszuwählen, tippen Sie den Namen des Kontaktes an. Sie können auch aus Ihren Kontakten wählen

Nachdem Sie den Empfänger eingegeben haben, geben Sie die Nachricht in das Textfeld **Text eingeben** ein.



Hinweis: SMS-Nachrichten können aus bis zu 160 Zeichen bestehen. Wenn eine Nachricht aus mehr als 160 Zeichen besteht, wird Sie in mehrere Nachrichten unterteilt, welche verknüpft versendet werden. Die meisten Telefone fügen diese verknüpften Nachrichten beim Empfang automatisch zu einer einzigen Nachricht zusammen. Bei einigen älteren Modellen ist dies aber möglicherweise nicht der Fall.

Drücken Sie die Menü-Taste, um die Optionen für das Erstellen einer neuen Nachricht anzuzeigen. Die Optionen ändern sich je nach Status der Nachricht.







Symbol	Beschreibung
	Konvertieren Sie hiermit eine SMS in eine MMS. Sie können der Nachricht dann einen Betreff hinzufügen.
	Konvertieren Sie hiermit eine SMS in eine MMS. Sie können der Nachricht dann eine Datei hinzufügen.
	Fügen Sie hiermit ein Smiley/Emoticon in den Nachrichtentext ein.
	Wählen Sie den Empfänger unter den Kontakten aus.
	Löschen Sie hiermit die Nachricht.
	Zeigen Sie hiermit alle derzeit auf dem Telefon vorhandenen Threads an.

Antworten auf eine Nachricht

Wenn eine neue SMS eingegangen ist, wird im Benachrichtigungsbereich ein Symbol angezeigt und das Nachrichtensymbol oben auf dem Telefon leuchtet auf.

Tippen Sie auf **Messaging** auf der Startseite, um die Nachrichtenliste anzuzeigen, oder erweitern Sie den Infobereich, um eine Zusammenfassung der Nachricht zu sehen. Tippen Sie auf die Zusammenfassung, um die Nachrichtenliste zu öffnen.

Wenn Sie eine SMS- oder MMS-Nachricht beantworten möchten, öffnen Sie die Nachricht in der Nachrichtenliste. Geben Sie den Text in das Textfeld **Text eingeben** ein. Drücken Sie auf die Menü-Taste, um die verfügbaren Optionen anzuzeigen.

Symbol	Beschreibung
	Öffnen Sie die Wähltastatur, um den Empfänger anzurufen.
	Zeigen Sie Kontaktinformationen an.
	Konvertieren Sie hiermit eine SMS in eine MMS. Sie können der Nachricht dann einen Betreff hinzufügen.
	Konvertieren Sie hiermit eine SMS in eine MMS. Sie können der Nachricht dann eine Datei hinzufügen.
	Senden Sie hiermit die Nachricht ab.
	Smiley einfügen; Thread löschen; Alle Threads ansehen.

MMS-Nachrichten

MMS-Nachrichten ähneln normalen SMS-Nachrichten. Allerdings lassen sich an sie Multimediateien wie Bilder, Audio- oder Videoclips anhängen. Jede MMS-Nachricht kann eine Größe von bis zu 300 kB aufweisen.



Hinweis: Bevor Sie eine MMS-Nachricht absenden können, müssen Sie ein MMS-Profil einrichten. In der Regel richtet das Smartphone das Profil basierend auf den vom Netzbetreiber abgerufenen Informationen für Sie ein.



Tipp: Erfragen Sie die notwendigen Informationen beim Netzbetreiber, wenn Sie ein MMS-Profil manuell einrichten möchten.

Empfangen von MMS-Nachrichten

Wenn eine neue MMS-Nachricht eintrifft, erscheint ein Nachrichtensymbol oben im Fenster. Zusätzlich wird eine Benachrichtigung angezeigt.

1. Öffnen Sie Messaging, um eine Zusammenfassung der Nachricht zu sehen.
2. Tippen Sie auf **Herunterladen**, um die Inhalte der Nachricht herunterzuladen.



.....
Hinweis: Der Herunterladevorgang kann abhängig von der Verbindungsqualität einige Zeit dauern. Wenn Sie antworten oder eine andere Anwendung öffnen, wird der Herunterladevorgang gestoppt.
.....



.....
Wichtig: Für das Herunterladen von Nachrichteninhalten werden möglicherweise Gebühren erhoben. Dies ist besonders während des Roamings der Fall. Erkundigen Sie sich beim Netzbetreiber, sollten Sie Fragen dazu haben.
.....

3. Tippen Sie auf die Nachricht, um die Inhalte anzuzeigen.
4. Um die Nachricht zu beantworten, geben Sie den Text in das Textfeld Text eingeben **ein und tippen Sie auf Senden**. Einfache Textantworten werden als SMS-Nachrichten gesendet. Wenn Sie eine Datei anhängen möchten, drücken Sie auf die Menü-Taste und anschließend auf **Anhängen**. Es wird ein Menü mit Optionen angezeigt.
5. Nachdem Sie die Nachricht verfasst haben, drücken Sie auf die Menü-Taste und tippen Sie anschließend auf **Senden**.

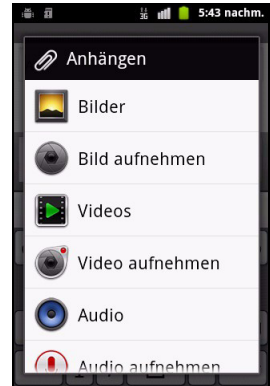

Online gehen

Surfen im Internet

Wenn Sie mit dem Smartphone das Internet besuchen möchten, benötigen Sie eine Verbindung zu einem Daten- oder Drahtlos-Netz.

Verwendung des Browsers

Tippen Sie auf **Browser** auf der Startseite, um mit das Internet zu besuchen. Um eine neue Website zu öffnen, tippen Sie auf das Adressenfeld oben auf der Seite. Geben Sie die Adresse über die Tastatur ein und tippen Sie auf **Los**.

Wenn Sie den Browser-Verlauf, Lesezeichen oder häufig besuchte Websites anzeigen möchten, öffnen Sie den Browser und drücken Sie anschließend etwas länger auf die Zurück-Taste.

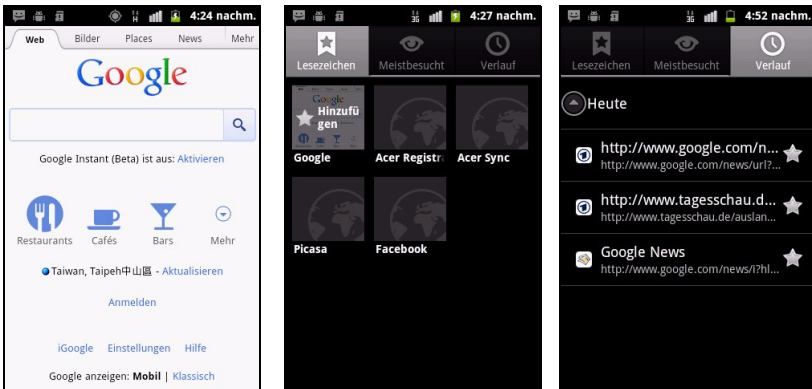

Sie können mehrere Seiten gleichzeitig öffnen. Wenn eine Seite geöffnet ist, drücken Sie auf die Menü-Taste und tippen Sie anschließend auf **Neues Fenster** im angezeigten Menü. Tippen Sie auf **Fenster**, um alle geöffneten Fenster anzuzeigen.

Sie können mit der Zoomleiste, welche angezeigt wird, wenn Sie das Display berühren, hinein- und herauszoomen. Berühren Sie ein Element auf der Seite etwas länger, um ein Kontextmenü aufzurufen.

Sprachsuche



.....
Hinweis: Sprachsuche ist nur in bestimmten Regionen verfügbar.
.....

Mit Hilfe von Sprachaktionen können Sie SMS senden, Anrufe absetzen, E-Mails senden, Wegbeschreibungen zu Orten abrufen, Orte automatisch anrufen, im Internet suchen und sogar sich selbst eine Sprachnotiz zusenden. Öffnen Sie Sprachsuche im Anwendungen-Menü oder drücken Sie etwas länger auf die Suchen-Taste. Drücken Sie erneut etwas länger auf die Suche-Taste, um „Jetzt sprechen“ anzuzeigen und den Befehl aufzusagen.

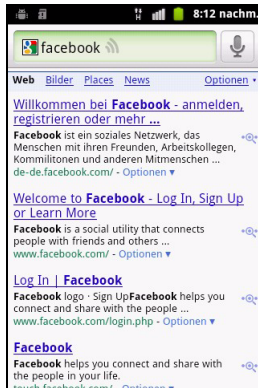

Einrichtung Ihres Google-E-Mail-Kontos

1. Stellen Sie auf dem Smartphone eine Daten- oder WLAN-Verbindung her.
2. Tippen Sie im Applikationen-Menü auf **Google Mail**.

Wenn Sie Ihre Google Mail-Konto-Adresse und das Kennwort nicht beim ersten Starten des Telefons eingegeben haben, folgen Sie den Anweisungen auf dem Display.

Schreiben einer E-Mail

1. Stellen Sie auf dem Smartphone eine Daten- oder WLAN-Verbindung her.
2. Tippen Sie im Applikationen-Menü auf **Google Mail**.
3. Drücken Sie die **Menü**-Taste und tippen Sie anschließend auf **Schreiben**.
4. Geben Sie die E-Mail-Adresse des Empfängers, den Betreff und die Nachricht ein.
5. Nachdem Sie die Nachricht geschrieben haben, tippen Sie auf **Senden**.

Einrichten von E-Mail

Mit dem Smartphone können Sie auf Ihre E-Mail zugreifen. Die am weitesten verbreiteten ISPs (Internetdiensteanbieter) können in zwei Schritten eingerichtet werden. Tippen Sie auf **E-Mail**, um mit der Einrichtung Ihres E-Mail-Kontos zu beginnen.

Geben Sie bei Bedarf, die E-Mail-Adresse ein und tippen Sie auf **Manuelle Einrichtung**, um die Parameter manuell einzugeben. Tippen Sie auf **Weiter**, um die Einrichtung abzuschließen.

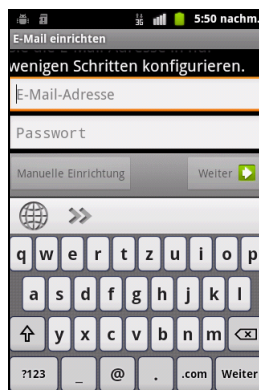

Acer SocialJogger

Acer SocialJogger fasst die Updates in Ihren sozialen Netzwerken an einem Ort zusammen, so dass Sie schnell verfolgen können, was Ihre Freunde auf unterschiedlichen Plattformen so alles tun.

Tippen Sie im Anwendungen-Menü auf Acer SocialJogger, um das Programm zu starten.

Wählen Sie **Anmelden** und geben Sie Ihre Kontoinformationen ein. Wenn Sie damit fertig sind, drücken Sie auf **Start**.



Gehen Sie mit dem Schieberegler auf der rechten Seite der Reihe nach durch die Benachrichtigungs-Updates.

Tippen Sie auf eine Benachrichtigung, um weitere Einzelheiten anzuzeigen und einen Kommentar hinzuzufügen.

Sie können auf die Symbole oben tippen, um Alle, Eigene Seite, Link, Fotos und Benachrichtigungen anzuzeigen, oder ziehen Sie die Seite nach links oder rechts, um die Seite zu wechseln.

Tippen Sie auf **Menü**, um auf die Seite zu aktualisieren, auf Kontoeinstellungen zuzugreifen, die automatische Wiedergabe zu starten und Freundesliste und Fotoalben anzuzeigen.

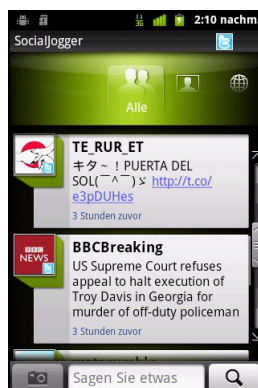

Karten, Navigation, Orte und Latitude

Erhalten Sie einfach zu folgende Wegbeschreibungen mit Hilfe von Google Maps, schauen Sie sich Verkehrsbedingungen in Echtzeit an und navigieren Sie mit Hilfe von gesprochenen, Turn-by-Turn-Wegbeschreibungen mit Navigation, sehen Sie, wo sich Ihre Freunde befinden, und finden Sie Orte von Interesse und Geschäfte auf Google Maps unter Verwendung von Orte und Latitude.



.....
Wichtig: Karten enthalten nicht Informationen über alle Orte.
.....

Verwendung der Karte

Tippen Sie auf das Karten-Symbol im Anwendungen-Menü. Verschieben Sie die Karte, indem Sie mit Ihrem Finger über das Display streichen.

So zoomen Sie hinein oder heraus:

1. Tippen Sie auf das Plus- oder Minuszeichen unten rechts. Oder
2. Doppeltippen Sie auf einen Ort auf der Karte, um in ihn hineinzuzoomen. Tippen Sie einmal, um herauszuzoomen. Oder
3. Berühren Sie einen Bereich mit zwei Fingern gleichzeitig und spreizen Sie diese, um hineinzuzoomen, oder führen Sie sie auseinander, um herauszuzoomen.



.....
Wichtig: Es stehen nicht alle Zoom-Stufen für alle Orte zur Verfügung.
.....

Verwendung der Kamera

Das Smartphone ist mit einer 5-Megapixel-Digitalkamera ausgestattet. Diese Kamera befindet sich an der Rückseite. Dieser Abschnitt erläutert Ihnen, wie Sie mit dem Smartphone Fotos und Videos aufnehmen können.



Hinweis: Sie müssen erst eine microSD-Karte in den microSD-Einschub einsetzen, bevor Sie die Kamera verwenden können.

Um die Kamera zu aktivieren, öffnen Sie die Registerkarte Anwendungen und tippen Sie anschließend auf **Kamera**.





Kamerasymbole und -anzeigen



Im Kamera-Fenster können Sie mit den vier Symbolen auf der linken Seite zwischen den Kamera und Camcorder wechseln und die Galerie mit Bildern oder Videos anzeigen. Verwenden Sie den Zoom-Schieberegler unten im Fenster, um den Zoom einzustellen.





Symbol	Beschreibung
	Öffnen Sie hiermit die Galerie.
	Aktivieren Sie hiermit die Kamera.
	Aktivieren Sie hiermit den Videorekorder.

Tippen Sie auf das Blitz-Symbol, um durch die unterschiedlichen Modi zu wechseln.

Symbol	Beschreibung
	Blitzlicht deaktiviert.
	Blitzlicht mit Rote-Augen-Reduzierung aktiviert.
	Blitzlicht aktiviert.
	Automatischer Blitz aktiviert.

Die Zahl in der oberen rechten Ecke gibt an, wie viele Fotos Sie speichern können, oder die maximale Aufnahmedauer für ein Video.

Wenn Sie die Einstellungen ändern möchten, tippen Sie auf **Menü**. Es gibt folgende Menüoptionen:

Symbol	Beschreibung
	Stellen Sie hiermit die Fotoqualität ein.
	Stellen Sie hiermit den Weißabgleich ein.
	Stellen Sie hiermit Helligkeit, Kontras, Sättigung und Schärfe ein.
	Stellen Sie hiermit den Timer ein.
	Öffnen Sie hiermit das Kameraeinstellungen-Menü.

Aufnahme eines Fotos

1. Stellen Sie sicher, dass Sie die oben angeführten Parameter eingestellt haben.
2. Richten Sie die Kamera des Smartphones auf das Aufnahmeobjekt.
3. Zoomen Sie nach Bedarf hinein oder heraus.
4. Tippen Sie auf die Kamera-Taste, um das Foto aufzunehmen.

Aufnahme eines Videos

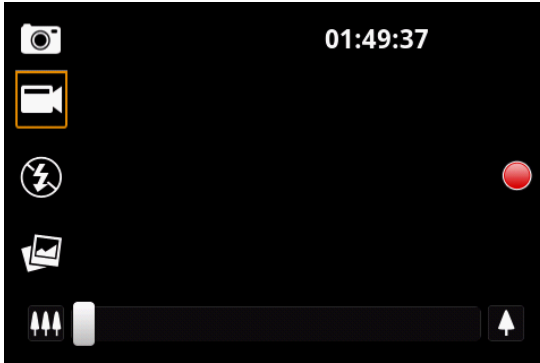

Schalten Sie den Camcordermodus ein, indem Sie auf den Modusschalter tippen.

1. Stellen Sie sicher, dass Sie die oben angeführten Parameter eingestellt haben.
2. Richten Sie das Bild ein, halten Sie das Smartphone still und zoomen Sie nach Bedarf hinein oder heraus.
3. Tippen Sie auf die Aufnahme-Schaltfläche, um mit der Aufnahme zu beginnen.
4. Tippen Sie auf die Aufnahme-Schaltfläche, um die Aufnahme zu beenden.

Unterstützte Formate

Typ	Formate
Bild	JPEG
Video	MPEG-4, H.263

Anschauen von Fotos und Videos

Nachdem Sie ein Foto oder Video aufgenommen haben, wird es automatisch gespeichert.

Nachdem Sie ein Foto oder Video aufgenommen haben, können Sie es in der Galerie anschauen, indem Sie auf das Miniatursymbol oben rechts tippen. Stattdessen können Sie auch die Registerkarte Anwendungen öffnen und auf **Galerie** tippen. Von der Galerie aus können Sie Dateien direkt mit unterschiedlichen Diensten anderen zusenden.



.....
Hinweis: Die Optionen zum Teilen unterscheiden sich je nach Dateityp.
.....

Erweiterte Einstellungen

Aktivierung des Flugmodus auf dem Smartphone

Sie können den Flugmodus aktivieren, um die Telefon- und Bluetooth-Funktionen abzuschalten. Die anderen Funktionen des Smartphones können Sie dann auch an Bord von Flugzeugen benutzen. Fragen Sie zunächst beim Flugpersonal nach, ob dies an Bord gestattet ist.

Schalten Sie das Smartphone beim Start und bei der Landung ab, da ansonsten die empfindlichen elektronischen Systeme des Flugzeugs gestört werden können.



Ein- und Ausschalten des Flugmodus

1. Drücken und halten Sie die Ein-/Austaste gedrückt, bis das Menü mit den Telefonoptionen angezeigt wird.
2. Tippen Sie auf **Flugmodus**, um diesen auf EIN oder AUS zu stellen.



Hinweis: Wenn der Flugmodus aktiviert ist, wird das Symbol  im Benachrichtigungsbereich angezeigt.

Änderung von Einstellungen

In diesem Abschnitt erfahren Sie, wie Sie Einstellungen für Telefon-, Daten-, WLAN- und Bluetooth-Verbindungen ändern können.

Aktivieren und Deaktivieren von Verbindungen

Öffnen Sie das Anwendungen-Menü und tippen Sie auf **Einstellungen > Drahtlos & Netzwerke**, um Ihre Verbindungseinstellungen zu verwalten.

Jede aktivierte Verbindung ist mit einem grünen Häkchen gekennzeichnet.

Element	Beschreibung
Flugmodus	Deaktivieren Sie hiermit alle Funkverbindungen, damit Sie das Gerät ohne Problem an Board eines Flugzeuges verwenden können.
WLAN	Schalten Sie hiermit die WLAN-Funktion ein oder aus.
WLAN-Einstellungen	Richten Sie hiermit Drahtloszugriffspunkte ein und verwalten Sie sie.
Bluetooth	Schalten Sie hiermit die Bluetooth-Funktion ein oder aus.
Bluetooth-Einstellungen	Verwalten Sie hiermit Ihre Bluetooth-Verbindungen, stellen Sie einen Gerätenamen ein und legen Sie die Erkennbarkeit fest.
Anbindung & mobiler Hotspot	Teilen Sie die mobile Datenverbindung des Telefons über USB oder einen mobilen WLAN-Hotspot.

Element	Beschreibung
VPN-Einstellungen	Richten Sie hiermit VPNs (Virtuelle Private Netzwerke) ein und verwalten Sie sie.
NFC	Verwenden Sie Near Field Communication zum Lesen und Austauschen von Tags.
Mobile Netze	Stellen Sie hiermit Optionen für die Verbindung mit mobilen Netzen ein.



.....
Wichtig: Wenn der Flugmodus auf dem Telefon aktiviert ist, steht die Option zum Ein- und Ausschalten der Bluetooth-Funktion nicht zur Verfügung. Unter "**Aktivierung des Flugmodus auf dem Smartphone**" auf Seite 36 finden Sie Anweisungen zum Ein- und Ausschalten des Flugmodus.

Anpassen von Bluetooth-Einstellungen

Sie können mit Bluetooth Informationen zwischen dem Smartphone und anderen mobilen Geräten austauschen.

Bluetooth-Verbindungen

Öffnen Sie für alle Bluetooth-Einstellungen das Anwendungen-Menü und tippen Sie anschließend auf **Einstellungen > Drahtlos & Netze > Bluetooth-Einstellungen**. Sie können hier Bluetooth ein- oder ausschalten und einen Gerätenamen und die Erkennbarkeit festlegen. Tippen Sie auf **Scannen nach Geräten**, um nach verfügbaren Geräten zu suchen.

Um eine Verbindung zu einem Gerät herzustellen, tippen Sie auf das Gerät in der Liste der verfügbaren Geräte. Sie werden möglicherweise aufgefordert, auf beiden Geräten eine PIN einzugeben, um die Verbindung herzustellen.

Near Field Communication (NFC)

Ihr Gerät enthält einen NFC-Chip, welcher die Kommunikation mit anderen NFC-Geräten ermöglicht, um RFID-Tags wie z. B. Kontaktinformationen, Textnachrichten und URLs zu senden und empfangen.

Öffnen Sie zur Aktivierung von NFC das Anwendungen-Menü und tippen Sie auf **Einstellungen > Drahtlos & Netzwerke > NFC**. Bei Aktivierung besitzt das Kästchen neben **NFC** ein grünes Häkchen.



.....
Hinweis: Zum Senden oder Empfangen von Tags muss das Telefon eingeschaltet sein und darf sich nicht im Schlafmodus befinden.

Senden von Tags über NFC

1. Öffnen Sie das Anwendungen-Menü, tippen Sie auf **Einstellungen > Drahtlos & Netzwerke**, und tippen Sie auf das Kästchen neben **NFC**, um die Funktion zu aktivieren.
2. Öffnen Sie das Applikationen-Menü und tippen Sie auf **Tags**.
3. Tippen Sie auf **Eigenes Tag** oben im Bildschirm.
4. Tippen Sie auf **Neues Tag hinzufügen** und wählen Sie aus, welche Art von Tag Sie teilen möchten.

5. Nachdem Sie das Tag ausgewählt und die Informationen zum Senden eingegeben haben, tippen Sie auf **Eigenes Tag teilen**, um mit der Übertragung der Informationen zu beginnen.
6. Um die Informationen zu einem anderen NFC-Gerät zu übertragen, stellen Sie sicher, dass sich die Rückseite des Telefons nicht mehr als 4 cm vom anderen Gerät entfernt befindet.

Empfangen von Tags über NFC

1. Öffnen Sie das Anwendungen-Menü, tippen Sie auf **Einstellungen > Drahtlos & Netzwerke**, und tippen Sie auf das Kästchen neben **NFC**, um die Funktion zu aktivieren.
2. Um die Informationen zu empfangen, stellen Sie sicher, dass sich die Rückseite des Telefons nicht mehr als 4 cm vom NFC-Gerät entfernt befindet, welches die Informationen überträgt.

Auf dem Bildschirm wird eine Beachrichtigung angezeigt, nachdem das Tag erfolgreich empfangen wurde. Wenn Sound aktiviert ist, hören sie auch einen Ton nach Empfang des Tags.



.....
Hinweis: Damit Sie auf dem Telefon mit einem NFC-Gerät kommunizieren können, benötigen Sie möglicherweise eine besondere Applikation des Geräteherstellers. Erkundigen Sie sich beim Hersteller des NFC-Geräts über eine Android-Applikation, welche die Kommunikation zwischen Ihrem Telefon und dem anderen Gerät ermöglicht.
.....

Internetfreigabe

Anbindung über USB

Wenn Sie Ihre mobile Internetverbindung für einen anderen Computer nutzen möchten, können Sie das Telefon mit dem gelieferten USB-Kabel an den Computer anschließen.

1. Schließen Sie das USB-Synchronisierungskabel an den Micro-USB-Anschluss des Smartphones an.
2. Stecken Sie den USB-Client-Stecker in einen verfügbaren USB-Anschluss auf dem Computer.
3. Drücken Sie auf die **Menü**-Taste und tippen Sie auf **Einstellungen > Drahtlos & Netzwerke > Anbindung & mobiler Hotspot** und anschließend auf **USB-Anbindung**.

WLAN-Hotspot

Sie können aus dem Smartphone einen mobilen WLAN-Hotspot machen, um die mobile Internetverbindung mit bis zu acht Clients zu teilen.

1. Drücken Sie auf die **Menü**-Taste und tippen Sie auf **Einstellungen > Drahtlos & Netzwerke > Anbindung & mobiler Hotspot > Einstellungen für mobilen WLAN-Hotspot**.
2. Tippen Sie auf **Mobilen WLAN-Hotspot konfigurieren**.
3. Stellen Sie die Netzwerk-SSID ein und passen Sie die Sicherheitsstufe zwischen Offen und WPA2 PSK an. Tippen Sie zur Beendigung auf **Speichern**.



Hinweis: Wenn Sie das Smartphone als einen WLAN-Hotspot verwenden, können Sie keine Telefonanwendungen nutzen, um über die WLAN-Verbindung auf das Internet zuzugreifen.

Telefonnetzeinstellungen

Tippen Sie auf **Mobile Netzwerke**, um die Netzwerkeinstellungen anzupassen. Sie können die Datenverbindung während des Roamings ein- oder ausschalten, die Verbindung auf ausschließlich 2G-Netze beschränken, einen Netzbetreiber bestimmen und Zugriffspunktnamen festlegen.

Auswahl eines Netzes

Wenn Sie eine neue SIM-Karte einsetzen, werden der Netzbetreiber und die Netzeinstellungen automatisch erkannt. Sie können ein Netz aber auch manuell auswählen. Dies ist z. B. während des Roamingbetriebs sinnvoll.



Tipp: Wenn Sie auf Reisen sind, können Sie ein Netz manuell auswählen, um die Gebühren für das Roaming zu reduzieren. Erkundigen Sie sich bei Ihrem Heimnetzbetreiber über die preisgünstigsten Tarife an Ihrem Zielort.

1. Öffnen Sie das Anwendungen-Menü und tippen Sie auf **Einstellungen > Drahtlos & Netzwerke > Mobile Netzwerke > Netzbetreiber**.
2. Das Telefon sucht dann nach verfügbaren Netzen.
3. Wählen Sie in der angezeigten Liste das gewünschte Netz aus. Das Telefon versucht dann die Registrierung im ausgewählten Netz.
4. Tippen Sie auf **Automatisch auswählen**, um unter den verfügbaren Netzen das mit dem stärksten Signal auszuwählen. Dies kann aber u. U. dazu führen, dass das Telefon von Netz zu Netz wechselt, wenn Sie sich an einen anderen Ort begeben.



Hinweis: Wenden Sie sich an den Dienstanbieter, wenn Sie Schwierigkeiten haben, die Nummern für Mailbox und SMS-Dienst zu erhalten.

Sound

Sie können die Telefoneinstellungen ändern, indem Sie auf die **Menü**-Taste drücken und anschließend auf **Einstellungen > Sound** tippen.

Element	Beschreibung
Lautlosmodus	Stellt alle Töne mit Ausnahme von Medientönen und Signaltönen aus.
Vibration	Stellen Sie die Vibrationsoptionen ein.
Lautstärke	Stellen Sie die Lautstärke für Klingelton, Medien, Alarm und Benachrichtigungen ein.
Klingelton	Stellen Sie den Klingelton des Telefons ein.
Benachrichtigungston	Stellen Sie einen Klingelton für Benachrichtigungen ein.

Element	Beschreibung
Tastentöne	Bei Verwendung von Wählfeld Töne wiedergeben.
Akustische Auswahl	Gibt einen Ton bei einer Auswahl auf dem Display wieder.
Töne für Displaysperre	Gibt Töne wieder, wenn das Display gesperrt und entsperrt wird.
Haptisches Feedback	Vibriert, wenn Sie auf Softwaretasten drücken und bei bestimmten Aktionen auf der Programmoberfläche.

Anzeige

Sie können die Telefoneinstellungen ändern, indem Sie auf die **Menü**-Taste drücken und anschließend auf **Einstellungen > Display** tippen.

Element	Beschreibung
Helligkeit	Stellen Sie hiermit die Helligkeit des Displays ein.
Display automatisch drehen	Aktivieren Sie die Drehung des Displays beim Neigen des Gerätes.
Animation	Aktivieren Sie Fensteranimationen.
Display-Timeout	Stellen Sie hiermit die Zeit der Nichtbedienung ein, nachdem das Display automatisch deaktiviert wird.

Telefoneinstellungen

Viele Telefoneinstellungen werden nach dem Einlegen einer SIM-Karte automatisch vom Smartphone konfiguriert. Das Gerät kommuniziert mit Ihrem Netzbetreiber und ruft automatisch sämtliche erforderlichen Einstellungen ab, z. B. den Netznamen und Rufnummern für Mailbox und Textnachrichten-Servicecenter.

Sie können diese Einstellungen im Fenster Telefoneinstellungen bei Bedarf ansehen und ändern.

Öffnen Sie das Anwendungen-Menü und tippen Sie auf **Einstellungen > Anrufeinstellungen**.

Anschließen an einen PC

Wenn Sie Daten zwischen der microSD-Karte im Telefon und dem Computer übertragen möchten, können Sie das Telefon mit dem gelieferten USB-Kabel an einen PC anschließen. Schließen Sie das USB-Synchronisierungskabel an den Micro-USB-Anschluss des Smartphones an. Stecken Sie den USB-Client-Stecker in einen verfügbaren USB-Anschluss auf dem Computer.

Ziehen Sie die Benachrichtigungsleiste nach unten und schieben sie nach rechts, um die Registerkarte USB zu öffnen. Tippen Sie auf **Ein** neben *Als USB-Laufwerk verwenden*. Sie können dann die microSD-Karte im Telefon als ein Laufwerk im Datei-Explorer auf dem Computer erkennen.

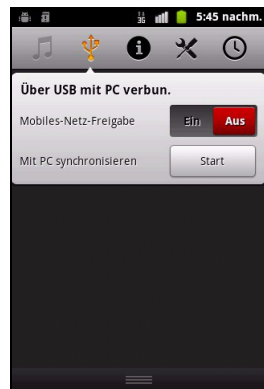



Hinweis: Nach Aktivierung des USB-Speichers können Sie nicht länger auf die Dateien auf der microSD-Karte oder Anwendungen wie z. B. Galerie oder Musik zugreifen.

Synchronisierung

Sie können Ihren Kalender, Ihre E-Mails und Ihre Kontakte auf dem Telefon synchronisieren, so dass Sie sie in Zukunft nicht mehr verlieren werden.

Synchronisieren Sie in Echtzeit oder passen Sie dies ganz nach Bedarf an. Drücken Sie auf **Menü** -Taste und tippen Sie anschließend auf **Einstellungen > Konten & Synchronisierung**, um auf die Synchronisierungseinstellungen zuzugreifen.

Damit das Smartphone die Synchronisierung automatisch durchführt, stellen Sie sicher, dass **Hintergrunddaten** und **Automatische Synchronisierung** aktiviert sind.

Wenn Sie die Synchronisierung individueller Konten verwalten möchten, tippen Sie auf ein Konto, um die entsprechenden Einstellungen anzuzeigen.



Google-Synchronisierung

In Google können Sie die Synchronisierung für Kontakte, E-Mails und Kalender einstellen. Markieren Sie die Elemente, die automatisch synchronisiert werden sollen. Heben Sie die Markierung für Elemente auf, die Sie manuell synchronisieren möchten.

Tippen Sie auf ein Element, das Sie manuell synchronisieren möchten.



Hinweis: Sie benötigen ein Google-Konto, um Ihren Kalender und Termine synchronisieren zu können.

Acer Sync

Mit Acer Sync können Sie mit Leichtigkeit Ihre Kontakte, Kalender, Fotos und Videos zwischen dem Smartphone, einem PC und entsprechenden Google-Diensten synchronisieren. Laden Sie Acer Sync und Acer PIM für den PC von folgender Website herunter: <http://mobile.acer.com>

Acer USB Fast Charge

Mit Hilfe von Acer USB Fast Charge können Sie das Smartphone über einen Computer laden. Schließen Sie das USB-Synchronisierungskabel an den micro USB-Anschluss des Smartphones an und stecken Sie den USB-Client-Stecker in einen verfügbaren USB-Anschluss am Computer. Klicken **Start** oder **Stopp**.

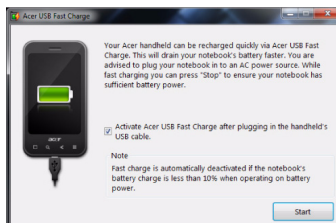



Hinweis: Um Acer USB Fast Charge herunterzuladen, besuchen Sie <http://mobile.acer.com>.

FM-Radio

Mit dem FM-Radio können Sie Ihre Lieblingssender unterwegs anhören. Sie müssen dafür Kopfhörer in die 3,5 mm-Buchse stecken, da diese als Antenne fungieren.

Sie gelangen zur Radioanwendung, indem Sie auf **FM Radio** im Anwendungen-Menü tippen.

Tippen Sie auf die Ein/Aus-Schaltfläche oben rechts, um das Radio auszuschalten.



Multimediawiedergabe

Das Smartphone wird mit einer Reihe von Anwendungen geliefert, mit denen Sie eine Vielzahl von Multimediainhalten genießen können.

Acer Media

Öffnen Sie **Acer Media** im Anwendungen-Menü, um Medien abzuspielen, die Sie auf dem Telefon gespeichert haben.

Mit Acer Media können Sie Musik anhören, Videoclips und Bilder anschauen, Fotos und Videos zu Sozialnetzwerkseiten hochladen oder MMS mit Fotoanhängen senden.

Die folgenden Formate werden unterstützt:

Typ	Formate
Audiowiedergabe	AAC, AAC+, AMR, eAAC+, MIDI, MP3, OGG, PCM-WAV, WMA
Klingelton	AAC, AAC+, AMR, eAAC+, MIDI, MP3, OGG, PCM-WAV, WMA
Videoaufnahme	MPEG-4 SP, H.263
Videowiedergabe	MPEG-4 SP4, H.263, H.264, WMV, XVID



Hinweis: Die Musikerkennungstechnologie und die dazugehörigen Daten werden von Gracenote® zur Verfügung gestellt. Gracenote®, das Gracenote Logo und der Schriftzug, sowie das „Powered by Gracenote“ Logo sind in den USA bzw. anderen Ländern entweder eingetragene Marken oder Marken von Gracenote, Inc.

Medienserver

Sie können das Telefon auch unter Verwendung der uPnP-Technologie als einen digitalen Medienserver verwenden. Sie können damit Medieninhalte an andere uPnP-fähige Geräte für die Heimunterhaltung senden, welche an ein drahtloses Heimnetzwerk angeschlossen sind.

Um den Medienserver einzurichten, öffnen Sie das Anwendungen-Menü und tippen Sie auf **Medienserver**.

Sie müssen **Inhalte freigeben** aktivieren, bevor Sie den Dienst verwenden können.



Acer clear.fi

Acer clear.fi verbindet automatisch alle Geräte Ihres Heimnetzwerks (Smartphone, Notebook, PC, HD-Medienplayer, Heimspeichergerät usw.) und sammelt Mediendateien aus diesen Geräten und kategorisiert sie als Videos, Fotos oder Musik.

Tippen Sie im Anwendungen-Menü auf **clear.fi**.

Acer clear.fi erkennt automatisch Geräte, welche mit dem Netzwerk verbunden sind und ebenfalls Acer clear.fi ausführen. Tippen Sie auf eines der verbundenen Geräte und anschließend auf Foto, Video oder Musik, um die Mediendateien auf dem verbundenen Gerät zu durchsuchen.



.....
Hinweis: Damit Sie clear.fi nutzen können, müssen sich die Geräte im selben Netzwerk (verkabelt oder drahtlos) befinden und die clear.fi-Software installiert haben.
.....

Regeln der Lautstärke

Regeln Sie die Lautstärke des Telefons mit der Lautstärketaste auf der Seite des Telefons. Sie können stattdessen auch die **Klingellautstärke** und die **Medienlautstärke** einstellen, indem Sie das Anwendungen-Menü öffnen und anschließend auf **Einstellungen > Sound** tippen.

Einstellung von Datum und Uhrzeit

Um das Datum und die Uhrzeit ein, öffnen Sie Anwendungen-Menü öffnen und tippen Sie anschließend auf **Einstellungen > Datum & Uhrzeit**.



.....
Tip: Wenn Sie häufig reisen oder an einem Ort mit Sommerzeit wohnen, aktivieren Sie **Automatisch** in diesem Menü. Das Smartphone kann dann das Datum und die Uhrzeit anhand der Informationen einstellen, die es vom Netzwerk empfängt.
.....

Einstellen von Weckern

Auf dem Telefon sind zwei Wecker bereits eingestellt. Tippen Sie auf **Uhr** im Anwendungen-Menü und anschließend auf das Wecker-Symbol, um die Weckereinstellungen zu bearbeiten. Sie haben folgende Möglichkeiten:

- Schalten Sie den Wecker ein oder aus.
- Stellen Sie die Weckerzeit ein.
- Legen Sie fest, an welchen Tagen der Wecker wiederholt wird.
- Stellen Sie einen Klingelton ein.
- Aktivieren oder deaktivieren Sie das Vibrieren.
- Geben Sie dem Wecker eine Bezeichnung.

Änderung von Sprach- und Textoptionen

Stellen Sie Ihren Ort und die Eingabesprache ein, indem Sie das Anwendungen-Menü öffnen und anschließend nach **Einstellungen > Sprache & Tastatur** wechseln.

Verwaltung von Applikationen

App-2-SD

Wenn Sie eine Anwendung (Applikation) installieren, können Sie sie möglicherweise im internen Speicher oder auf der Speicherkarte speichern.



.....
Hinweis: Nicht alle Programme unterstützen App-2-SD. Prüfen Sie die Kompatibilität in den technischen Daten der Anwendung.
.....



.....
Warnung! Stellen Sie sicher, dass Sie nur Programme aus vertrauenswürdigen Quellen installieren. Wenn Sie sich über die Quelle nicht sicher sind, sollten Sie das Programm nicht installieren. Die Installation von Programmen aus unbekanntem Quellen erhöht das Risiko von Virenangriffen und Diebstählen persönlicher und privater Daten.
.....

Beenden einer Anwendung

Wenn Sie eine aktive Anwendung beenden möchten, tippen Sie im Anwendungen-Menü auf **Einstellungen > Anwendungen > Anwendungen verwalten**. Tippen Sie auf die Registerkarte **Ausgeführt** und anschließend auf das Programm, das Sie beenden möchten. Wählen Sie **Stopp**, um das Programm zu beenden.

Deinstallation einer Anwendung

Sie können auf dem Smartphone installierte Programme entfernen, um zusätzlichen Speicherplatz bereitzustellen. Tippen Sie etwas länger auf ein Programmsymbol im Anwendungen-Menü und ziehen Sie es zum Papierkorb unten links.

Sie können vom Anwendungen-Menü auch nach **Einstellungen** wechseln und **Anwendungen > Anwendungen verwalten** antippen. Tippen Sie auf die Anwendung, welche Sie deinstallieren möchten, tippen Sie auf **Deinstallieren** und bestätigen Sie diesen Vorgang.

Sie können hier die Installation von Programmen aus **Unbekannten Quellen** zulassen und **Anwendungen verwalten**.



.....
Warnung! Entfernen Sie Programme nur, wenn Sie mit dem Android-Betriebssystem vertraut sind.
.....

Wiederherstellen der Standardeinstellungen

Sie können ein Clean-Boot durchführen, um das Smartphone auf die Werkseinstellungen zurückzusetzen.



.....
Hinweis: Bevor Sie das Gerät zurücksetzen, stellen Sie zunächst sicher, dass das Smartphone nicht gesperrt ist. Drücken Sie eine beliebige Taste oder tippen Sie auf das Display und warten Sie ab, ob das Telefon reagiert.
.....



.....
Warnung! Setzen Sie das Telefon nur dann auf die Werkseinstellungen zurück, wenn es nicht mehr mit anderen Rücksetzmethoden** betriebsbereit gemacht werden kann.**
.....



.....
Warnung! Dabei werden alle persönlichen Daten, alle im Smartphone gespeicherten Kontakte und alle von Ihnen installierten Programme gelöscht.
.....

Wenn das Telefon auf Displayeingaben reagiert, öffnen Sie **Einstellungen** über das Anwendungen-Menü. Tippen Sie auf **Datenschutz > Auf Werkzustand zurück**; klicken Sie auf **Telefon zurücksetzen** und anschließend auf **Alles löschen**, um das Telefon zu formatieren.

Zubehör und Tipps

Dieses Kapitel zeigt Ihnen, wie Sie Zubehör mit Ihrem Smartphone verwenden können und bietet Ihnen nützliche Tipps zum Umgang mit dem Smartphone.

Verwendung des Headsets

Im Lieferumfang des Smartphones ist ein Headset mit integriertem Mikrofon für die Freisprechfunktion beim Telefonieren enthalten.

Wenn Sie das Headset verwenden möchten, schließen Sie es an die 3,5-mm-Kopfhörerbuchse oben am Telefon an.

Wenn das Headset angeschlossen ist, wird der gesamte Ton über das Headset ausgegeben und die Lautsprecher sind deaktiviert.

- Um einen eingehenden Anruf anzunehmen, drücken Sie auf die Taste am Mikrofon.
- Um die Lautstärke einzustellen, drücken Sie auf die Lautstärketasten des Smartphones.
- Beenden Sie einen Anruf durch erneutes Drücken auf die Taste.

Verwendung eines Bluetooth-Headsets

Durch die integrierte Bluetooth-Funktionalität können Sie sämtliche Bluetooth-Headsets mit Ihrem Smartphone verwenden. Dadurch können Sie bequem telefonieren, ohne das Telefon ständig in der Hand halten zu müssen, und es gibt keinen „Kabelsalat“.

Erstellen eines neuen Zugriffspunktes

Wenn Sie eine weitere GPRS/3G/EDGE-Verbindung dem Telefon hinzufügen möchten, erfragen Sie den Namen des Zugriffspunktes und dessen Einstellungen (einschließlich Benutzername und Kennwort, wenn dies erforderlich ist) beim Netzbetreiber.

1. Öffnen Sie das Anwendungen-Menü und tippen Sie auf **Einstellungen** > **Drahtlos & Netzwerke** > **Mobile Netzwerke** > **Zugriffspunktnamen**.
2. Tippen Sie die **Menü**-Taste und tippen Sie anschließend auf **Neuer APN**.
3. Geben Sie die APN-Einstellungen ein. Tippen Sie Elemente an, die Sie einstellen möchten.
4. Wenn Sie damit fertig sind, tippen Sie auf die **Menü**-Taste und tippen Sie anschließend auf **Speichern**.



.....
Wichtig: Einige Netzbetreiber und Länder erlauben nicht die Verwendung eines Smartphone als Modem über HSDPA. Erkundigen Sie sich beim Netzbetreiber, bevor Sie das Telefon auf diese Weise verwenden.
.....

Einsetzen einer Micro SD-Karte

Das Smartphone ist zur Erweiterung der Speicherkapazität mit einem Einschub für eine microSD-Karte ausgestattet.

Eine Beschreibung zum Einsetzen einer micro SD-Karte finden Sie unter **"Einsetzen einer SIM-Karte oder microSD-Karte" auf Seite 9.**

Anhang

FAQ und Problembhebung

In diesem Abschnitt finden Sie Antworten auf häufig gestellte Fragen (FAQs), die Sie sich bei der Benutzung Ihres Smartphones vielleicht stellen. Zusätzlich finden Sie einfache Lösungsvorschläge bei Problemen.

Bereich	Frage	Antwort
Audio	Warum kommt kein Ton aus dem Gerät?	Falls ein Headset angeschlossen ist, werden die Lautsprecher automatisch abgeschaltet. Trennen Sie das Headset ab. Stellen Sie sicher, dass der Ton des Gerätes nicht ausgeschaltet ist. Stellen Sie sicher, dass die Lautstärke nicht auf die niedrigste Stufe eingestellt ist.
Multimediateilen	Warum kann ich meine Bilddateien nicht ansehen?	Evtl. versuchen Sie, ein Bild anzusehen, das nicht unterstützt wird. Unter " Multimedia " auf Seite 54 finden Sie weitere Informationen.
	Warum kann ich meine Musikdateien nicht wiedergeben?	Evtl. versuchen Sie, eine Datei abzuspielen, die nicht unterstützt wird. Unter " Multimedia " auf Seite 54 finden Sie weitere Informationen.
Systeminformationen und Leistung	Wie erkenne ich die Version des Betriebssystems in meinem Gerät?	Tippen Sie auf Menü > Einstellungen > Telefon-Info , um die Betriebssystemversion (Build-Nummer) und weitere Informationen zu Hardware und Software aufzurufen.
Stromzufuhr	Ich kann das Gerät nicht einschalten.	Die Akkuladung reicht evtl. nicht aus. Laden Sie das Gerät neu. Unter " Laden des Akkus " auf Seite 8 finden Sie weitere Informationen.
RAM/ROM	Wie prüfe ich den RAM- und ROM-Speicherstatus?	Drücken Sie zur Prüfung des ROM-Status auf die Menü -Taste und tippen Sie anschließend auf Einstellungen > SD-Karte & Telefonspeicher . Drücken Sie zur Prüfung des RAM-Status auf die Menü -Taste und tippen Sie anschließend auf Einstellungen > Anwendungen > Ausgeführte Dienste .

Bereich	Frage	Antwort
Entsperrmuster	Ich habe mein Entsperrmuster vergessen.	<p>Nachdem Sie mehrere Male eine falsche Eingabe gemacht haben, erhalten Sie die Option, das Muster zurückzusetzen. Tippen Sie auf Muster vergessen? und geben Sie den Benutzernamen und das Kennwort Ihres Google-Kontos ein.</p> <p> Hinweis: Sie müssen auf dem Smartphone ein aktives Google-Konto eingerichtet haben. </p> <p>Stattdessen können Sie das Smartphone auf die Standardeinstellungen zurücksetzen. Siehe "Wiederherstellen der Standardeinstellungen" auf Seite 45.</p>
Erhitzung	Das Telefon erhitzt sich, wenn es geladen wird oder wenn Sie ein längeres Gespräch führen.	<p>Die Erhitzung während der Ladung ist normal. Nach der Ladung nimmt es wieder die Normaltemperatur an.</p> <p>Das Telefon erhitzt sich auch, wenn Sie es über einen längeren Zeitraum verwenden, z. B. wenn Sie sich ein Video anschauen oder wenn Sie ein längeres Gespräch führen.</p>

Weitere Informationsquellen

Für Information über:	Siehe:
Aktuelle Informationen zum Smartphone.	www.acer.com mobile.acer.com
Kundendienst-Anfragen	www.acer.com/support

Warnungen und Sicherheitshinweise

- Verwenden Sie dieses Gerät nicht in der Nähe von Wasser.
- Stellen Sie das Gerät nicht auf einen unstabilen Wagen, Ständer oder Tisch. Das Gerät könnte herunterfallen und dadurch ernsthaft beschädigt werden.
- Schlitz- und Öffnungen dienen der Belüftung; dies garantiert den verlässlichen Betrieb des Gerätes und schützt es vor Überhitzung. Diese Öffnungen dürfen auf keinen Fall zugestellt oder verdeckt werden. Verdecken Sie die Öffnungen nicht, indem Sie das Gerät auf ein Bett, ein Sofa, einen Teppich oder auf eine ähnliche Oberfläche legen oder stellen. Dieses Gerät sollte auf keinen Fall in die Nähe eines Heizgerätes oder Heizkörpers gebracht oder in einer Umschließung installiert werden, es sei denn es ist für ausreichende Belüftung gesorgt.
- Stecken Sie auf keinen Fall irgendwelche Objekte durch die Gehäuseschlitz- da hierbei Teile mit gefährlicher Spannung berührt oder kurzgeschlossen werden können, was zu Feuer oder elektrischem Schlag führen kann. Verschütten Sie auf keinen Fall irgendwelche Flüssigkeiten über das Gerät.
- Um die Beschädigung interner Komponenten und das Auslaufen von Akkus zu vermeiden, sollten Sie das Produkt nicht auf eine vibrierende Oberfläche stellen.

- Verwenden Sie dieses Produkt auf keinen Fall, wenn Sie Sport treiben, oder an Orten, an denen es starke Vibrationen gibt, da dies zu Kurzschlüssen oder Schäden führen kann. Es kann auch die Gefahr bestehen, dass der Akku explodiert.

ACHTUNG beim Hören von Musik

Bitte beachten Sie die folgenden, von Experten verfassten Hinweise, um Ihr Gehör zu schützen.

- Erhöhen Sie die Lautstärke nach und nach, bis Sie den Ton deutlich und angenehm hören können.
- Erhöhen Sie nicht die Lautstärke, nachdem Ihre Ohren sich an sie gewöhnt haben.
- Hören Sie nicht über einen längeren Zeitraum Musik mit hoher Lautstärke.
- Erhöhen Sie nicht die Lautstärke, um Umgebungsgeräusche zu übertönen.
- Verringern Sie die Lautstärke, wenn Sie Personen neben sich nicht verstehen können.

Akkuinformationen

Für dieses Gerät wird ein Lithium-Ion-Akku verwendet. Verwenden Sie den Akku nicht in feuchter, nasser und/oder ätzender Umgebung. Lagern oder benutzen Sie das Produkt nicht in der Nähe von Hitzequellen, an einem sehr heißen Ort, unter direkter Sonneneinstrahlung, in einem Mikrowellenherd oder einem Behälter, der unter Druck steht, und setzen Sie es nicht Temperaturen von über 60°C (140°F) aus. Wenn Sie diese Hinweise missachten, kann der Akku auslaufen, sich erhitzen, explodieren oder Verletzungen und/oder Sachschäden verursachen. Sie dürfen den Akku nicht durchbohren, öffnen oder auseinanderbauen. Wenn der Akku ausläuft und Sie in Kontakt mit dem auslaufenden Substrat kommen, waschen Sie Ihre Haut gründlich mit Wasser ab, und suchen Sie dann umgehend einen Arzt auf. Aus Sicherheitsgründen und um eine möglichst lange Nutzungsdauer des Akkus zu gewährleisten, sollte dieser nicht bei Temperaturen unter 0°C (32°F) oder über 40°C (104°F) aufgeladen werden.

Die volle Leistungsfähigkeit eines neuen Akkus wird nur erzielt, wenn er zwei oder drei Mal komplett geladen und entladen wird. Der Akku kann mehrere Hundert Male geladen und entladen werden, aber mit der Zeit nimmt seine Leistungsfähigkeit ab. Wenn die Gesprächs- und Standby-Dauer merkbar abnimmt, sollten Sie sich einen neuen Akku zulegen. Verwenden Sie ausschließlich von Acer zugelassene Akkus und laden Sie Akkus nur mit von Acer zugelassenen Ladegeräten, die für diesen Zweck vorgesehen sind.

Trennen Sie das Ladegerät von der Netzquelle und vom Gerät, wenn Sie es nicht verwenden. Lassen Sie einen voll geladenen Akku nicht am Ladegerät angeschlossen, da eine Überladung des Akkus seine Lebenszeit verringern kann. Wenn ein voll geladener Akku nicht benutzt wird, nimmt seine Ladung mit der Zeit ab. Wenn der Akku komplett entladen wurde, kann es ein paar Minuten dauern, bevor die Ladeanzeige auf dem Display angezeigt oder bevor ein Anruf abgesetzt werden kann.

Verwenden Sie den Akku nur für seinen bestimmten Zweck. Verwenden Sie kein Ladegerät und keinen Akku, das/der beschädigt ist.

Schließen Sie den Akku nicht kurz. Ein unbeabsichtigtes Kurzschließen kann passieren, wenn ein aus Metall bestehendes Objekt, z. B. eine Münze, eine Büroklammer oder ein Stift die positiven (+) und negativen (-) Pole des Akkus direkt verbindet. (Die Pole auf dem Akku ähneln Metallstreifen.) Seien Sie z. B. vorsichtig, wenn Sie einen Ersatzakku in einer Tasche tragen. Bei einem Kurzschließen der Pole kann der Akku bzw. die Gegenstände, die den Kurzschluss verursachen, beschädigt werden.

Wenn Sie den Akku an einem heißen oder kalten Ort, z. B. in einem geschlossenen Fahrzeug bei Sommer- oder Winterwetter liegen lassen, kann sich seine Kapazität und Lebenszeit verringern. Sorgen Sie dafür, dass die Temperatur des Akkus jederzeit zwischen 15°C und

25°C (59°F und 77°F) liegt. Ein Gerät mit einem heißen oder kalten Akku funktioniert u. U. vorübergehend nicht, selbst wenn der Akku komplett geladen ist. Die Leistung des Akkus ist besonders dann vermindert, wenn Temperaturen unter dem Gefrierpunkt liegen.

Werfen Sie Akkus nicht in Feuer, da sie explodieren können. Akkus können auch explodieren, wenn sie beschädigt sind. Entsorgen Sie Akkus entsprechend der örtlichen Gesetze und Bestimmungen. Geben Sie sie wenn möglich zum Recycling. Geben Sie Akkus nicht in den Haushaltsabfall.

Austauschen des Akkus

Das Smartphone arbeitet mit Lithiumakkus. Ersetzen Sie den Akku nur durch einen Akku des gleichen Typs, der mit dem Gerät geliefert wurde. Die Verwendung eines anderen Akkus kann Feuer oder Explosion zur Folge haben.



.....
Warnung! Akkus können explodieren, wenn sie nicht sachgemäß behandelt werden. Nehmen Sie Akkus nicht auseinander und werfen Sie sie nicht ins Feuer. Bewahren Sie sie außerhalb der Reichweite von Kindern auf. Beachten Sie die geltenden Vorschriften, wenn Sie verbrauchte Akkus entsorgen.
.....

Zusätzliche Sicherheitshinweise

Das Gerät und sein Zubehör können kleinere Teile beinhalten. Halten Sie diese Teile außerhalb der Reichweite von Kleinkindern auf.

Arbeitsumfeld



.....
Warnung! Schalten Sie aus Sicherheitsgründen sämtliche Funkeinrichtungen ab, wenn Sie das Smartphone unter den folgenden Bedingungen nutzen. Zu diesen Geräten gehören u. a.: Wireless-Lan (WLAN), Bluetooth und/oder 3G.
.....

Befolgen Sie alle besonderen an Ihrem Ort geltenden Vorschriften und schalten Sie das Gerät immer dann aus, wenn seine Verwendung nicht erlaubt ist oder es Störungen oder Gefahr verursachen kann. Verwenden Sie das Gerät nur in seiner normalen Betriebsposition. Um Daten oder Nachrichten erfolgreich übertragen zu können, benötigt dieses Gerät eine Verbindung mit guter Qualität zum Netz. Es kann vorkommen, dass die Übertragung von Daten oder Nachrichten verzögert wird, bis eine Verbindung zur Verfügung steht. Stellen Sie sicher, dass die obigen Anweisungen hinsichtlich des Abstandes befolgt werden, bis die Übertragung komplett durchgeführt wurde. Teile des Gerätes sind magnetisch. Metallische Gegenstände können an das Gerät angezogen werden und Personen mit Hörhilfen sollten das Gerät nicht an das Ohr mit der Hörhilfe halten. Bringen Sie keine Kreditkarten oder andere Gegenstände, die Daten auf magnetische Weise speichern, in die Nähe des Gerätes, da auf ihnen gespeicherte Informationen hierbei gelöscht werden können.

Medizinische Geräte

Die Verwendung von Geräten, die Funk übertragen, einschließlich Mobiltelefonen, können die Funktionalität von nicht ausreichend geschützten medizinischen Geräten beeinträchtigen. Wenden Sie sich an einen Arzt oder den Hersteller des medizinischen Gerätes, um zu erfahren, ob die Geräte ausreichend gegen externe HF-Strahlung geschützt sind, oder um andere Fragen zu stellen. Schalten Sie das Gerät in Krankenhäusern und Kliniken aus, wenn Sie durch Schilder darauf hingewiesen werden, dass die Verwendung des Gerätes an diesen Orten nicht erlaubt ist. In Krankenhäusern und Kliniken werden u. U. Geräte verwendet, die durch externe HF-Strahlung gestört werden können.

Herzschrittmacher. Hersteller von Herzschrittmachern empfehlen einen ständig einzuhaltenden Minimalabstand von 15,3 cm zwischen Sender und Herzschrittmacher, damit es nicht zu möglichen Störungen des Herzschrittmachers kommt. Diese Empfehlungen sind konform mit der unabhängigen Forschung und den Empfehlungen von Wireless Technology Research. Personen mit Herzschrittmachern sollten auf Folgendes achten:

- Halten Sie grundsätzlich einen Minimalabstand von 15,3 cm zwischen Gerät und Herzschrittmacher ein.
- Tragen Sie das Gerät nicht in der Nähe Ihres Herzschrittmachers, wenn es eingeschaltet ist. Falls Sie Störungen befürchten, schalten Sie das Gerät ab und wechseln Sie seine Position.

Hörhilfen. Einige digitale drahtlose Geräte können Störungen bei Hörgeräten hervorrufen. Falls es zu Störungen kommt, wenden Sie sich an Ihren Dienstanbieter.

Fahrzeuge

HF-Signale können falsch installierte oder nicht ausreichend abgeschirmte elektronische Systeme in Autos, z. B. elektronische Einspritzsysteme, elektronische ABS-Systeme, elektronische Geschwindigkeitskontrollen und Airbag-Systeme, beeinflussen. Weitere Informationen erhalten Sie vom Hersteller bzw. einem Vertreter Ihres Fahrzeugs oder der Ausrüstung, die in ihm installiert ist. Nur qualifiziertes Fachpersonal sollte das Gerät reparieren oder es in einem Fahrzeug installieren. Eine falsche Installation oder Reparatur kann gefährlich sein und macht u. U. die Garantie für das Gerät ungültig. Prüfen Sie regelmäßig, ob alle drahtlosen Geräte in Ihrem Fahrzeug ordnungsgemäß montiert wurden und sachgemäß bedient werden. Lagern oder transportieren Sie keine entzündbaren Flüssigkeiten, Gase oder explosive Materialien zusammen mit dem Gerät, Teilen davon oder Zubehör. Denken Sie bei Fahrzeugen, die Airbags besitzen, daran, dass die Airbags mit großer Kraft aufgeblasen werden. Platzieren Sie keine Objekte, einschließlich montierte oder tragbare drahtlose Geräte, vor oder über einem Airbag oder in dem Bereich, wo ein Airbag aufgeblasen wird. Wenn drahtlose Geräte im Fahrzeug nicht ordnungsgemäß montiert werden und ein Airbag aufgeblasen wird, kann es zu ernsthaften Verletzungen kommen. Die Verwendung des Gerätes auf einem Flug ist nicht erlaubt. Schalten Sie das Gerät aus, bevor Sie ein Flugzeug besteigen. Die Verwendung von drahtlosen Funkgeräten in einem Flugzeug kann die Flugsicherheit gefährden, das drahtlose Funknetz stören und ist in vielen Fällen gesetzeswidrig.

Umgebungen mit Explosionsgefahr

Schalten Sie das Gerät aus, wenn Sie sich in einem Bereich mit potentiell explosiven Stoffen befinden. Achten Sie auf alle Schilder und Warnhinweise. Umgebungen mit Explosionsgefahr umfassen Bereiche, in denen Sie in der Regel dazu angehalten werden, den Motor Ihres Fahrzeugs auszuschalten. Funken in solchen Umgebungen können Brände und Explosionen auslösen, die zu Verletzungen oder gar zum Tod führen können. Schalten Sie das Gerät an Tankstellen, z. B. neben Benzinpumpen oder Wartungsstationen, aus. Beachten Sie Beschränkungen für die Verwendung von Funkausrüstung an Treibstoffdepots, Lagerstätten und Vertriebsorten; Chemieanlagen oder an Orten, an denen Explosionen durchgeführt werden. Orte, an denen es explosive Stoffe gibt, sind häufig, aber nicht immer, deutlich gekennzeichnet. Hierzu zählen der Bereich unter Deck bei Schiffen, Transport oder Lagereinrichtungen für Treibstoff (z. B. Benzin oder Propangas) und Bereiche, in denen die Luft Chemikalien oder Partikel wie Getreidestaub, Staub oder Metallstaub enthält.

Achten Sie auf alle Einschränkungen. Verwenden Sie das Gerät nicht an Orten, an denen Explosionen durchgeführt werden.

Notrufe

Wichtiger: Mobiltelefone, einschließlich dieses Gerätes, verwenden Funksignale, Funknetze, Landleitungsnetze und vom Benutzer programmierte Funktionen. Aus diesem Grund können Verbindungen nicht unter allen Bedingungen garantiert werden. Sie sollten sich für wichtige Kommunikation, z. B. Notrufe, auf keinen Fall nur auf ein Funk übertragendes Gerät verlassen.

Wenn bestimmte Funktionen benutzt werden, müssen Sie u. U. erst diese Funktionen deaktivieren, bevor Sie einen Notruf absetzen können. Lesen Sie diese Bedienungsanleitung, oder wenden Sie sich an den Netzbetreiber, um weitere Informationen zu erhalten.

Wenn Sie einen Notruf absetzen, teilen Sie alle wichtigen Informationen so genau wie möglich mit. Es kann sein, dass das Gerät das einzige Kommunikationsmittel an einem Unfallort ist. Beenden Sie einen Notruf erst dann, wenn Sie dazu aufgefordert werden.

Hinweise zu Entsorgung und zum Recycling



Werfen Sie dieses elektronische Gerät nicht in Ihren Haushaltsabfall.

Um Umweltverschmutzung zu minimieren und die Umwelt bestmöglich zu schützen, sollten Sie Müll wiederverwerten oder recyceln. Für weitere Informationen über die Entsorgung elektronischer Geräten (WEEE) besuchen Sie bitte www.acer-group.com/public/Sustainability/sustainability01.htm

Bestimmungen zu Quecksilber



Für Projektoren oder elektronische Produkte, die einen LCD/CRT-Monitor oder ein Display besitzen:

Die Lampe(n) in diesem Produkt enthält (enthalten) Quecksilber und muss (müssen) recycled oder entsprechend den örtlichen Gesetzen und Bestimmungen entsorgt werden. Weitere Informationen erhalten Sie bei der Electronic Industries Alliance unter www.eiae.org. Informationen über die Entsorgung von Lampen erhalten Sie bei www.lamprecycle.org.

Die richtige Pflege des Smartphones

1. **Achten Sie darauf**, dass das Display des Smartphones nicht verkratzt. Halten Sie das Display sauber. Verwenden Sie zur Bedienung des Smartphones Ihre Finger oder Fingernägel. Benutzen Sie auf keinen Fall Kugelschreiber, Bleistifte oder andere spitze Gegenstände auf der Display-Oberfläche.
2. **VERMEIDEN** Sie, das Smartphone Regen oder Feuchtigkeit auszusetzen. Lassen Sie kein Wasser über die Tasten auf der Vorderseite oder die Erweiterungsanschlüsse in das Gerät eindringen. Behandeln Sie das Smartphone ganz allgemein wie jedes andere Mobiltelefon oder elektronische Gerät auch.
3. **VERMEIDEN** Sie, das Smartphone fallen zu lassen oder starken Schlägen auszusetzen. Stecken Sie das Smartphone nicht in die Gesäßtasche.
4. **VERMEIDEN** Sie, das Smartphone extremen Temperaturen auszusetzen. Legen Sie Ihr Smartphone beispielsweise nicht an heißen oder sehr kalten Tagen auf dem Armaturenbrett eines Fahrzeuges ab. Bringen Sie es auch nicht in die Nähe von Heizgeräten oder anderen Hitzequellen.
5. **VERMEIDEN** Sie, das Smartphone an einem Ort zu verwenden, der extrem staubig, feucht oder nass ist.
6. **VERWENDEN SIE** zur Reinigung des Smartphones ein weiches, leicht angefeuchtetes Tuch. Wenn die Oberfläche des Displays verschmutzt ist, säubern Sie sie mit einem weichen Tuch, das mit einem verdünnten Fensterreiniger angefeuchtet wurde.
7. **VERMEIDEN** Sie, mit Gewalt auf das Display zu drücken, da dies beschädigt werden könnte.

Technische Daten

Leistung

- Qualcomm MSM 7227-1 Turbo, 800 MHz (EU-Modelle)
- Qualcomm MSM 7227 Turbo, 800 MHz (US-Modelle)
- Systemspeicher:
 - 512 MB an SDRAM
 - 512 MB an Flash ROM
- Betriebssystem Android

Display

- Leistungsfähiger 3,5" HVGA TFT Touchscreen
- Auflösung von 320 x 240
- Unterstützung für 262K Farben

Multimedia

- Stereoausgabe in CD-Qualität
- Monolautsprecher (maximal 0,5 W)
- Omni-direktionales Mikrofon

Unterstützte Formate:

Typ	Formate
Audiowiedergabe	MP3, AMR, WMA
Klingelton	MP3, MIDI, iMelody, WAVE, WMA
Videoaufnahme	3GP, MPEG-4, H.263
Videowiedergabe	3GP, MPEG-4, H.263, H.264, WMV

USB-Anschluss

- Micro-USB-Anschluss
- USB-Client
- DC-Netzeingang (5 V, 1 A)

Konnektivität

- Bluetooth 2.1+EDR und A2DP Unterstützung
- IEEE Wi-Fi 802.11 b/g/n WLAN
- GSM 850/900/1800/1900
- UMTS 900/2100 (EU-Modelle)
- UMTS 850/1900 (US-Modelle)
- HSDPA/HSUPA (US-Modelle)/GPRS/EDGE
- GPS
- AGPS
- NFC

Kamera

- 5-Megapixel
- LED Blitz

Erweiterung

- microSD Speicherkarteneinschub (bis zu 32 GB)

Akku

- Ladbarer High-Density 1300 mAh Lithium-Ion-Akku (austauschbar)



.....
Hinweis: Die Nutzungsdauer des Akkus hängt vom Stromverbrauch ab, der sich wiederum nach den verwendeten Systemressourcen richtet. Wenn Sie z. B. fortwährend die Beleuchtung oder energieintensive Applikationen verwenden, verkürzt sich die Nutzungsdauer zwischen den Ladevorgängen.
.....

Abmessungen

Höhe	115 mm
Breite	60,8 mm
Tiefe	13,4 mm
Gewicht	<138 g (mit Akku)

Sicherheit

Akkuinformationen

Für dieses Gerät wird ein Lithium-Ion-Akku verwendet. Verwenden Sie den Akku nicht in feuchter, nasser und/oder ätzender Umgebung. Lagern oder benutzen Sie das Produkt nicht in der Nähe von Hitzequellen, an einem sehr heißen Ort, unter direkter Sonneneinstrahlung, in einem Mikrowellenherd oder einem Behälter, der unter Druck steht, und setzen Sie es nicht Temperaturen von über 60°C (140°F) aus. Wenn Sie diese Hinweise missachten, kann der Akku auslaufen, sich erhitzen, explodieren oder Verletzungen und/oder Sachschäden verursachen. Sie dürfen den Akku nicht durchbohren, öffnen oder auseinanderbauen. Wenn der Akku ausläuft und Sie in Kontakt mit dem auslaufenden Substrat kommen, waschen Sie Ihre Haut gründlich mit Wasser ab, und suchen Sie dann umgehend einen Arzt auf. Aus Sicherheitsgründen und um eine möglichst lange Nutzungsdauer des Akkus zu gewährleisten, sollte dieser nicht bei Temperaturen unter 0°C (32°F) oder über 40°C (104°F) aufgeladen werden.

Die volle Leistungsfähigkeit eines neuen Akkus wird nur erzielt, wenn er zwei oder drei Mal komplett geladen und entladen wird. Der Akku kann mehrere Hundert Male ge- und entladen werden, aber mit der Zeit nimmt seine Leistungsfähigkeit ab. Wenn die Gesprächs- und Standby-Dauer merkbar abnimmt, sollten Sie sich einen neuen Akku zulegen. Verwenden Sie nur Akkus, die vom Hersteller zugelassen werden, und laden Sie Akkus nur mit Ladegeräten, die vom Hersteller für dieses Gerät empfohlen werden.

Trennen Sie das Ladegerät von der Netzquelle und vom Gerät, wenn Sie es nicht verwenden. Lassen Sie einen voll geladenen Akku nicht am Ladegerät angeschlossen, da eine Überladung des Akkus seine Lebenszeit verringern kann. Wenn ein voll geladener Akku nicht benutzt wird, nimmt seine Ladung mit der Zeit ab. Wenn der Akku komplett entladen wurde, kann es ein paar Minuten dauern, bevor die Ladeanzeige auf dem Display angezeigt oder bevor ein Anruf abgesetzt werden kann.

Verwenden Sie den Akku nur für seinen bestimmten Zweck. Verwenden Sie kein Ladegerät und keinen Akku, das/der beschädigt ist.

Schließen Sie den Akku nicht kurz. Ein unbeabsichtigtes Kurzschließen kann passieren, wenn ein aus Metall bestehendes Objekt, z. B. eine Münze, eine Büroklammer oder ein Stift die positiven (+) und negativen (-) Pole des Akkus direkt verbindet. Die Pole auf dem Akku ähneln Metallstreifen. Seien Sie z. B. vorsichtig, wenn Sie einen Ersatzakku in einer Tasche tragen. Bei einem Kurzschließen der Pole kann der Akku bzw. die Gegenstände, die den Kurzschluss verursachen, beschädigt werden.

Wenn Sie den Akku an einem heißen oder kalten Ort, z. B. in einem geschlossenen Fahrzeug bei Sommer- oder Winterwetter liegen lassen, kann sich seine Kapazität und Lebenszeit verringern. Bewahren Sie den Akku möglichst immer bei Temperaturen zwischen 15°C und 25°C (59°F und 77°F) auf. Ein Gerät mit einem heißen oder kalten Akku funktioniert u. U. vorübergehend nicht, selbst wenn der Akku komplett geladen ist. Die Leistung des Akkus ist besonders dann vermindert, wenn Temperaturen unter dem Gefrierpunkt liegen.

Werfen Sie Akkus nicht in Feuer, da sie explodieren können. Akkus können auch explodieren, wenn sie beschädigt sind. Entsorgen Sie Akkus entsprechend der örtlichen Gesetze und Bestimmungen. Geben Sie sie wenn möglich zum Recycling. Geben Sie Akkus nicht in den Haushaltsabfall.

Ersetzen des Akkus

Das Smartphone arbeitet mit Lithiumakkus. Ersetzen Sie den Akku nur durch einen Akku des gleichen Typs, der mit dem Gerät geliefert wurde. Die Verwendung eines anderen Akkus kann Feuer oder Explosion zur Folge haben.



Warnung! Akkus können explodieren, wenn sie nicht sachgemäß behandelt werden. Nehmen Sie Akkus nicht auseinander und werfen Sie sie nicht ins Feuer. Bewahren Sie sie außerhalb der Reichweite von Kindern auf. Beachten Sie die geltenden Vorschriften, wenn Sie verbrauchte Akkus entsorgen.

Hinweise zu Entsorgung und zum Recycling



Werfen Sie dieses elektronische Gerät nicht in Ihren Haushaltsabfall. Um Umweltverschmutzung zu minimieren und die Umwelt bestmöglich zu schützen, sollten Sie Müll wiederverwerten oder recyceln. Für weitere Informationen über die Entsorgung elektronischer Geräten (WEEE), besuchen Sie www.acer-group.com/public/Sustainability/sustainability01.htm

Behördliche Hinweise

Konform mit der russischen behördlichen Zertifizierung



RoHS-Einhaltung

Dieses Produkt entspricht der Richtlinie 2002/95/EC des Europäischen Parlamentes und des Rates vom 27. Januar 2003 bezüglich der beschränkten Verwendung gefährlicher Substanzen in elektrischen und elektronischen Geräten (RoHS) sowie seiner Abwandlungen.

Schutz vor Hörschäden



Achtung: Bleibende Hörschäden können entstehen, wenn Hörkapseln oder Kopfhörer über einen längeren Zeitraum mit hoher Lautstärke benutzt werden.

Dieses Gerät wurde getestet und erfüllt die Bedingungen für den Schalldruckpegel gemäß den Normen EN 50332-1 und/oder EN 50332-2.



Hinweis: Für Frankreich wurden mobile Kopfhörer und Ohrstöpsel auf Konformität mit den Schalldruck-Voraussetzungen gemäß den Standards NF EN 50332-1:2000 und/oder NF EN 50332-2:2003 wie vom französischen Artikel L. 5232-1 verlangt getestet.

A pleine puissance, l'écoute prolongée du baladeur peut endommager l'oreille de l'utilisateur.

Kanäle für den Drahtlosbetrieb verschiedener Domains

Nordamerika	2,412-2,462 GHz	Kn01 bis Kn11
Japan	2,412-2,484 GHz	Kn01 bis Kn14
Europa ETSI	2,412-2,472 GHz	Kn01 bis Kn13

Frankreich: Beschränkte Frequenzbänder für die Funkübertragung

Einige Regionen Frankreichs verfügen über ein beschränktes Frequenzband. Die maximal zulässige Leistung in Räumen beträgt im schlechtesten Fall:

- 10 mW für das gesamte 2,4-GHz-Band (2400 MHz - 2483,5 MHz)
- 100 mW für Frequenzen zwischen 2446,5 MHz und 2483,5 MHz



.....
Hinweis: Die Kanäle 10 bis einschließlich 13 arbeiten im Band 2446,6 MHz bis 2483,5 MHz.
.....

Für die Verwendung im Freien gibt es einige Möglichkeiten: Auf privatem Gelände oder auf privatem Gelände öffentlicher Personen ist für die Verwendung die vorherige Genehmigung durch das Verteidigungsministerium erforderlich. Die maximal zulässige Leistung im Band 2446,5 – 2483,5 MHz beträgt 100 mW. Die Verwendung im Freien und auf öffentlichem Gelände ist nicht zulässig.

In den unten aufgeführten Départements für das gesamte 2,4-GHz-Band:

- Die maximal zulässige Leistung in Räumen beträgt 100 mW
- Die maximal zulässige Leistung im Freien beträgt 10 mW

Departments, in denen die Benutzung des 2400 - 2483,5 MHz-Bandes mit einer EIRP von weniger als 100 mW drinnen und weniger als 10 mW draußen zugelassen ist:

01 Ain Orientales	25 Doubs	59 Nord	75 Paris
02 Aisne	26 Drome	60 Oise	82 Tarn et
03 Allier	32 Gers	61 Orne	Garonne
05 Hautes Alpes	36 Indre	63 Puy Du Dome	84 Vaucluse
08 Ardennes	37 Indre et Loire	64 Pyrenees	88 Vosges
09 Ariege	41 Loir et Cher	Atlantique	89 Yonne
11 Aude	45 Loret	66 Pyrenees	90 Territoire de
12 Aveyron	50 Manche	67 Bas Rhin	Belfort
16 Charente	55 Meuse	68 Haut Rhin	94 Val de Marne
24 Dordogne	58 Nievre	70 Haute Saone	
		71 Saone et Loire	

Diese Bestimmungen können sich ändern, so dass Sie in Zukunft Ihre WLAN-Karte in Frankreich in mehr Regionen verwenden können. Die neuesten Informationen dazu erhalten Sie bei ART (www.art-telecom.fr).



.....
Hinweis: Die WLAN-Karte überträgt weniger als 100 mW und mehr als 10 mW.
.....

Liste der Ländercodes

Dieses Gerät kann in den folgenden Ländern verwendet werden:

Land	ISO 3166 2 Buchstabenkennung	Land	ISO 3166 2 Buchstabenkennung
Österreich	AT	Malta	MT
Belgien	BE	Niederländisch	NT
Zypern	CY	Polen	PL
Tschechische Republik	CZ	Portugal	PT
Dänemark	DK	Slowakei	SK
Estland	EE	Slowenien	SL
Finnland	FI	Spanien	ES
Frankreich	FR	Schweden	SE
Deutschland	DE	Großbritannien	GB
Griechenland	GR	Island	IS
Ungarn	HU	Liechtenstein	LI
Irland	IE	Norwegen	NO
Italien	IT	Schweiz	CH
Lettland	LV	Bulgarien	BG
Litauen	LT	Rumänien	RO
Luxemburg	LU	Türkei	TR

FCC-Bestimmungen

Dieses Mobiltelefon erfüllt Teil 15 der FCC-Bestimmungen. Die Bedienung hängt von folgenden zwei Bedingungen ab:

- (1) Das Gerät verursacht keine Störungen und
- (2) Das Gerät muss empfangene Störungen vertragen, einschließlich solcher Störungen, die zu einem ungewünschten Betrieb führen können.

Dieses Mobiltelefon wurde getestet und als übereinstimmend mit den Richtlinien für ein Gerät der Klasse B gemäß Teil 15 der FCC-Bestimmungen befunden worden. Dieses Gerät erzeugt und verwendet Hochfrequenzenergie und kann diese auch abstrahlen. Dieses Gerät erzeugt, benutzt und strahlt u. U. Radiofrequenz-Energie aus und kann, falls es nicht entsprechend den Anweisungen installiert und benutzt wird, Funkkommunikation stören. Es gibt jedoch keine Garantie dafür, dass diese Störungen in einer bestimmten Installation nicht auftreten. Wenn dieses Gerät den Radio- oder Fernsehempfang beeinträchtigt, was durch Ein- und Ausschalten des Geräts festgestellt werden kann, so empfiehlt sich die Behebung der Störung durch eine oder mehrere der folgenden Maßnahmen:

- Empfangsantenne neu ausrichten oder an einen anderen Ort stellen.
- Erhöhen Sie den Abstand zwischen Gerät und Empfänger.
- Schließen Sie das Gerät an eine Netzquelle auf einem anderen Kreislauf an, als dem, an den der Empfänger angeschlossen ist.
- Wenden Sie sich an Ihren Fachhändler oder einen erfahrenen Radio- und Fernsichttechniker für Hilfe.

Änderungen oder Modifikationen, welche nicht ausdrücklich von der zuständigen Behörde genehmigt werden, können das Recht des Benutzers auf Verwendung des Gerätes nichtig machen.

Warnhinweis zu RF-Strahlung

Das Gerät erfüllt die FCC-RF-Grenzwerte zur Strahlenbelastung für eine nicht kontrollierte Umgebung.

Die Antenne(n), die für diesen Transmitter verwendet wird/werden, darf/dürfen nicht am gleichen Ort oder in Verbindung mit einer anderen Antenne oder einem anderen Transmitter betrieben werden.

Informationen zur RF-Strahlenbelastung (SAR)

Dieses Mobiltelefon erfüllt die von der Regierung aufgestellten Richtlinien hinsichtlich der Belastung durch Hochfrequenzwellen.

Dieses Telefon wurde so entworfen und hergestellt, dass die von der Federal Communications Commission der US-Regierung festgelegten Ausstrahlungswerte für Hochfrequenz (RF)-Wellen nicht überschritten werden.

Die Emissionsnormen für Mobiltelefone werden mit der Einheit SAR (Specific Absorption Rate) gemessen. Der von der FCC festgelegte SAR-Grenzwert beträgt 1,6 W/kg.

Tests für SAR werden durchgeführt, wobei standardmäßige von der FCC zugelassene Bedienungspositionen benutzt werden und das Gerät in der höchsten zulässigen Energiestufe in allen getesteten Frequenzen überträgt. Auch wenn der SAR-Wert bei höchstmöglicher Leistung gemessen wird, kann der tatsächliche SAR-Wert des Telefons beim Betrieb weit unter dem Maximalwert liegen. Der Grund dafür ist, dass das Telefon auf unterschiedlichen Leistungsstufen betrieben werden kann, so dass nur der Strom zum Erreichen des Netzwerkes benötigt wird. Normalerweise ist die Leistungsabgabe umso geringer, je näher sich das Gerät an der Antenne einer Basisstation befindet.

Der höchste SAR-Wert für US-Modelltelefone, der der FCC berichtet wurde, beträgt bei Verwendung am Ohr 0,994 W/kg und beim Tragen am Körper, so wie es in dieser Bedienungsanleitung beschrieben wird, 1,29 W/kg.



.....
Wichtiger: Gemessene Werte beim Tragen am Körper unterscheiden sich von Telefonmodell zu Telefonmodell, was von verfügbaren Verbesserungen und von FCC-Vorgaben abhängen kann.
.....

Obleich es bei unterschiedlichen Telefonen und an unterschiedlichen Positionen Unterschiede zwischen den SAR-Werten geben kann, erfüllen alle Messwerte die von der Regierung festgelegten Grenzwerte.

Die FCC hat für dieses Telefonmodell, für das alle berichteten SAR-Werte die FCC-Richtlinien zum Schutz vor Hochfrequenzwellen erfüllen, eine Gerätezulassung erteilt. SAR-Informationen für dieses Telefonmodell befinden sich in den Akten der FCC und können im Bereich Display Grant der Website www.fcc.gov/oet/ea/fccid nach Eingabe der folgenden FCC ID eingesehen werden:

HLZDME320NFC (für US-Modelle).

Dieses Telefon wurde getestet und erfüllt die FCC RF-Richtlinien für Emissionen wenn es zusammen mit Zubehör verwendet wird, das kein Metall enthält und das einen minimalen Abstand von 1 cm zwischen Telefon und Körper herstellt. Bei der Verwendung eines anderen Zubehörs werden die FCC RF-Richtlinien für Emissionen möglicherweise nicht erfüllt. Wenn Sie kein Zubehör zum Tragen des Telefons am Körper verwenden und das Telefon nicht an Ihr Ohr halten, stellen Sie

sicher, dass bei eingeschaltetem Zustand ein Mindestabstand von 1 cm zwischen Ihrem Körper und dem Telefon eingehalten wird.

Zertifikationsinformationen (SAR)

Dieses Gerät erfüllt die EU-Vorgaben (1999/519/EC) zum gesundheitlichen Schutz der Öffentlichkeit vor elektromagnetischen Feldern.

Die Beschränkungen sind Teil umfangreicher Empfehlungen zum Schutz der allgemeinen Bevölkerung. Diese Empfehlungen wurden von unabhängigen wissenschaftlichen Organisationen nach regelmäßigen und umfangreichen wissenschaftlichen Studien aufgestellt und geprüft. Um die Sicherheit aller Personen, unabhängig von Alter und Gesundheit zu gewährleisten, enthalten die Beschränkungen einen großen Sicherheitsspielraum.

Bevor Funkgeräte in Umlauf gebracht werden können, muss die Übereinstimmung mit Europäischen Gesetzen oder Beschränkungen bestätigt werden. Nur dann wird die CE-Marke vergeben.

Die Maßeinheit für die vom Europäischen Rat empfohlenen Grenzwerte für Mobiltelefone ist SAR (Specific Absorption Rate). Der SAR-Grenzwert ist 2,0 W/kg, mit einem Durchschnitt von 10 g an Körpermasse. Dies erfüllt die Voraussetzungen der ICNIRP (International Commission on Non-Ionizing Radiation Protection) und wurde in die Europäische Norm EN 50360 für Mobilfunkgeräte aufgenommen. Die SAR-Vorschrift für Mobiltelefone entspricht dem Europäischen Standard EN 62209-1. Der maximale SAR-Wert wird beim Spitzenausgabewert aller Frequenzbänder der Mobiltelefone ermittelt.

Dieses Telefon (EU-Modelle) wurde getestet und erfüllt die ICNIRP Richtlinien für Emissionen und die europäischen Normen EN 62311 und EN 62209-2, wenn es zusammen mit Zubehör verwendet wird, das kein Metall enthält und das einen minimalen Abstand von 1,5 cm zwischen Telefon und Körper herstellt. Bei der Verwendung eines anderen Zubehörs werden die ICNIRP Richtlinien für Emissionen möglicherweise nicht erfüllt. Wenn Sie kein Zubehör zum Tragen des Telefons am Körper verwenden und das Telefon nicht an Ihr Ohr halten, stellen Sie sicher, dass bei eingeschaltetem Zustand ein Mindestabstand von 1,5 cm zwischen Ihrem Körper und dem Telefon eingehalten wird.

Während der Verwendung ist der tatsächliche SAR-Wert in der Regel wesentlich niedriger als der maximale Wert, da das Mobiltelefon auf unterschiedlichen Ausgabestufen operiert. Übertragungen werden nur mit der Ausgabeleistung durchgeführt, die nötig ist, um das Netz zu erreichen. Im Allgemeinen gilt Folgendes: Je näher Sie sich an einer Basisstation befinden, desto niedriger ist die Übertragungsleistung des Mobiltelefons. Nach Tests ergaben sich die folgenden SAR-Werte:

FCC		CE		NCC
Kopf (W/kg)	Körper (W/kg)	Kopf (W/kg)	Körper (W/kg)	Kopf (W/kg)
0,994	1,29	0,748	0,721	0,748

Verwendung des Telefons mit einem Hörgerät (US-Modelle)

Das Gerät erfüllt die HAC (Hearing Aid Compatibility)-Voraussetzungen der FCC. Wenn bestimmte Funktelefone in der Nähe von Hörgeräten (Hörhilfen und Innenohr-Implantate) verwendet werden, können die Anwender einen brummenden, summenden oder jaulenden Ton hören. Bestimmte Hörgeräte sind weniger anfällig gegenüber diesen Störgeräuschen und unterschiedliche Telefone erzeugen diese Störungen auch in unterschiedlichem Ausmaß. Die Funktelefonindustrie hat für bestimmte Telefone Einstufungen festgelegt, anhand derer Anwender mit Hörgeräten leichter solche Telefone finden können, welche mit ihren Hörgeräten kompatibel sind. Nicht alle Telefone wurden auf diese Weise eingestuft. Eingestufte Telefone besitzen ein entsprechendes Etikett auf der Verpackung. Das Gerät wird auf Kompatibilität mit Hörgeräten getestet und besitzt eine M3-Einstufung.

Diese Einstufungen stellen keinerlei Garantie dar. Die Ergebnisse können sich je nach Empfindlichkeit des Hörgerätes und des Hörvermögens unterscheiden. Sollte Ihr Hörgerät auf Störungen empfindlich reagieren, können Sie ein eingestuftes Telefon möglicherweise nicht störungsfrei benutzen. Testen Sie das Telefon mit Ihrem Hörgerät, um herauszufinden, ob es sich für Sie eignet.

M-Einstufungen: Als M3 oder M4 eingestufte Telefone erfüllen die FCC-Voraussetzungen und erzeugen in der Regel weniger Störungen bei Hörgeräten als solche ohne Einstufung. M4 ist die bessere/höhere der beiden Einstufungen.

T-Einstufungen: Als T3 oder T4 eingestufte Telefone erfüllen die FCC-Voraussetzungen und eignen sich in der Regel besser für die Verwendung mit der Telefonspule („T-Schalter“ oder „Telefonschalter“) einer Hörhilfe als nicht eingestufte Telefone. T4 ist die bessere/höhere der beiden Einstufungen.



.....
Wichtiger: Dieses Gerät unterstützt nicht VoIP. WLAN und Bluetooth bieten keine Sprachfunktionen für den Fall, dass das Telefon an das Ohr gehalten wird.
.....



.....
Hinweis: Nicht alle Hörgeräte besitzen Telefonspulen.
.....

Je weniger empfindlich ein Hörgerät ist, desto geringer ist die Wahrscheinlichkeit, dass es zu Störungen durch das Funktelefon gibt. Die Einstufungen von Hörgeräten sollten denen von Telefonen entsprechen. Erkundigen Sie sich bei Ihrem Ohrenarzt über die Einstufung Ihres Hörgerätes.

Hörgeräte können auch auf Empfindlichkeit für diese Art von Störung getestet worden sein. Der Hersteller des Hörgerätes oder Ihr Ohrenarzt kann Ihnen möglicherweise bei der Suche nach Testergebnissen für Ihr Hörgerät behilflich sein. Je weniger empfindlich ein Hörgerät ist, desto geringer ist die Wahrscheinlichkeit, dass es zu Störungen durch drahtlose Geräte gibt.

Zusätzliche Informationen über die Maßnahmen der FCC hinsichtlich der Kompatibilität von Hörgeräten mit drahtlosen Geräten und anderen Maßnahmen, welche die FCC unternimmt, um sicherzustellen, dass Behinderte Zugang zu Telekommunikationsdiensten haben, finden Sie unter www.fcc.gov/cgb/dro

Aktivierung des Modus Kompatibilität mit Hörgerät (HAC)

Drücken Sie zur Aktivierung von HAC auf die **Menü**-Taste und tippen Sie anschließend auf **Einstellungen > Anrufeinstellungen > Hörhilfen**.

Für Anwender in Kanada

Die Bedienung hängt von folgenden zwei Bedingungen ab:

- (1) Das Gerät verursacht keine Störungen und
- (2) Das Gerät verträgt jegliche Störungen, einschließlich solcher Störungen, die durch ungewünschten Betrieb des Geräts verursacht werden.

Le présent appareil est conforme aux CNR d'Industrie Canada applicables aux appareils radio exempts de licence.

L'exploitation est autorisée aux deux conditions suivantes:

- (1) *l'appareil ne doit pas produire de brouillage, et*
- (2) *l'utilisateur de l'appareil doit accepter tout brouillage radioélectrique subi, même si le brouillage est susceptible d'en.*

Dieses digitale Gerät der Klasse B erfüllt Canadian ICES-003.

Cet appareil numérique de la classe B est conforme à la norme NMB-003 du Canada.

Dieses Radiokommunikationsgerät der Kategorie II ist mit dem kanadischen Industriestandard RSS-310 konform.

Ce dispositif de radiocommunication de catégorie II respecte la norme CNR-310 d'Industrie Canada.

Wichtiger Hinweis

Hinweis zur IC-Strahlungsbelastung

Dieses EUT ist konform mit SAR für die allgemeine Bevölkerung/unkontrollierte Strahlungslimits in IC RSS-102 und wurde im Einklang mit den Messmethoden und Verfahren, welche in IEEE 1528 dargelegt sind, getestet worden. Dieses Gerät sollte mit einem Mindestabstand von 1 cm zwischen dem Radiator und dem Körper installiert und betrieben werden.

Dieses Gerät und seine Antenne(n) dürfen nicht am gleichen Ort oder in Verbindung mit einer anderen Antenne oder einem anderen Transmitter betrieben werden.



.....
Hinweis: Die County-Code-Auswahlfunktion ist für Produkte, die in den USA oder Kanada vertrieben werden, deaktiviert.
.....

NCC-Warnung

警語

經型式認證合格之低功率射頻電機，非經許可，公司、商號或使用者均不得擅自變更頻率、加大功率或變更原設計之特性及功能。

低功率射頻電機之使用不得影響飛航安全及干擾合法通信；經發現有干擾現象時，應立即停用，並改善至無干擾時方得繼續使用。

前項合法通信，指依電信法規定作業之無線電通信。

低功率射頻電機須忍受合法通信或工業、科學及醫療用電波輻射性電機設備之干擾，減少電磁波影響，請妥善使用。



SAR 標準值 2.0 W/kg，送測產品實測值為 0.748 W/kg。

Hinweis zum Lithium-Ionen-Akku

	ATTENZIONE! Rischio di esplosione della batteria se sostituita in modo errato. Sostituire la batteria con un'una di tipo uguale o equivalente consigliata dalla fabbrica. Non disperdere le batterie nell'ambiente.
	VORSICHT! Explosionsgefahr bei unsachgemäßem Austausch der Batterie. Ersatz nur durch denselben Typ. Entsorgung gebrauchter Batterien nach Angaben des Herstellers.
	ADVARSEL! Lithiumbatteri - Eksplosionsfare ved fejlagtig håndtering. Udskiftning må kun ske med batteri af samme fabrikat og type. Léver det brugte batteri tilbage til leverandoren.
	VARNING Explosionsfara vid felaktigt batteribyte. Använd samma batterityp eller en ekvivalent typ som rekommenderas av apparattillverkaren. Kassera använt batteri enligt fabrikantens instruktion.
	VAROITUS Päristö voi räjähtää, jos se on virheellisesti asennettu. Vaihda paristo ainoastaan laitevalmistajan suosittelemaan tyyppiin. Hävitä käytetty paristo valmistajan ohjeiden mukaisesti.
	ATTENTION ! Il y a danger d'explosion s'il y a remplacement incorrect de la batterie. Remplacer uniquement avec une batterie du même type ou d'un type équivalent recommandé par le constructeur. Mettre au rebut les batteries usagées conformément aux instructions du fabricant.
	ADVARSEL! Eksplosjonsfare ved feilaktig skifte av batteri. Benytt samme batteritype eller en tilsvarende type anbefalt av apparatfabrikanten. Brukte batterier kasseres i henhold til fabrikantens instruksjoner.

Erklärung zur Konformität

Wir, Acer Incorporated,
mit Sitz in 8F., No. 88, Sec. 1, Xintai 5th Rd., Xizhi Dist, New Taipei City, 22181,
Taiwan

erklären auf eigene Verantwortung, dass das Produkt:

Modell: E320

Beschreibung: Smart Handheld

Auf das sich diese Erklärung bezieht, mit den folgenden Standards und/oder Normen konform ist:

- EN 301 511 V9.0.2
- EN 301 908-1 V4.2.1; EN 301 908-2 V4.2.1
- EN 300 328 V1.7.1
- EN 300 440-1 V1.6.1; EN 300 440-2 V1.4.1
- EN 301 489-1 V1.8.1; EN 301 489-3 V1.4.1; EN 301 489-7 V1.3.1
- EN 301 489-17 V2.1.1; EN 301 489-24 V1.5.1
- EN 302 291-1 V1.1.1; EN 302 291-2 V1.1.1
- EN 55022:2006/A1:2007 Class B; EN 55024:1998/A1:2001/A2:2003
- EN 55013:2001/A1:2003/A2:2006; EN 55020:2007
- EN 60950-1: EN 60950-1:2006+A1:2010
- EN 50332-1:2000; EN 50332-2:2003
- EN 50360:2001/AC:2006; EN 62209-1:2006; EN 62311:2008; EN 62209-2:2010

Wir erklären hiermit, dass das oben genannte Produkt alle wichtigen Voraussetzungen für die von der Europäischen Kommission ausgegebene R&TTE Direktive (99/5/EC) erfüllt.

Das Verfahren zur Prüfung der Konformität, auf das in Artikel 10 hingewiesen und das im Anhang [IV] der Direktive 1999/5/EC ausführlich beschrieben wird, wurde im Einklang mit folgenden Artikeln angewandt:

- R&TTE Artikel 3.1(a) Gesundheit und Verträglichkeit
- R&TTE Artikel 3.1(b) EMC
- R&TTE Artikel 3.2 Nutzung des Funkspektrums

mit Beteiligung folgender benannter Stelle:

CETECOM, Untertürkheimer Str. 6 – 10 66117 Saarbrücken

Identifikationszeichen: **0682** (Benannte Stelle) **CE**

Die auf das oben angeführte Gerät bezogenen technischen Unterlagen sind an folgender Stelle hinterlegt:

Acer Incorporated

Sitz in 8F., No. 88, Sec. 1, Xintai 5th Rd., Xizhi Dist, New Taipei City, 22181, Taiwan

Autorisierte Person:



Name: Harriot SL Lee