

..... **T** .. Mobile ..

**Pocket PC 2002 Phone Edition
Handbuch**















Inhaltsverzeichnis

Inhaltsverzeichnis	2
Kapitel 1: Erste Schritte	8
Herzlich Willkommen	8
Wo Sie Informationen finden	8
Kapitel 2: Gerätekomponenten	9
Gerätekomponenten der Vorderseite	9
Gerätekomponenten der Rückseite	10
Gerätekomponenten der Unterseite	11
Zubehör	11
USB-Docking-Station	11
Temperatur und Akku-Lebensdauer	12
Optionales Zubehör	13
SD- und MMC-Karten	13
Externer Akku	14
USB-Kabel	15
Serielltes Kabel	16
Gleichstrom-Anschluß	16
Kapitel 3: Grundlegendes Wissen zum Pocket PC-Phone Ein	17
Reset durchführen und den Speicher löschen	17
Ein Soft-Reset durchführen	17
Ein komplettes Reset durchführen	17
Backup-Kopien von Dateien erstellen	18
Word- oder Excel-Dateien auf eine Speicherkarte speichern	18
Das System mit SD-Backup speichern/wiederherstellen	19
Unter FlashROM speichern	19
Aus dem FlashROM laden	20
Bildschirmsensor (Touchscreen) kalibrieren/neu kalibrieren	20
Den Bildschirmsensor neu kalibrieren	20
Das Fenster "Heute"	21
Programme	21
Navigationsleiste und Befehlsleiste	22
Kontextmenüs	23
Mitteilungen	23
Daten eingeben	23
Text über das Eingabefeld eingeben	24
Mit der Soft-Tastatur schreiben	24
Schreiben mit dem Strichzugerkenner	25
Verwenden Sie den Buchstabenerkenner	25
Zu Transcriber wechseln	26

Zeichensetzung bei Transcriber	26
Wie Sie Buchstaben in Transcriber schreiben.....	27
Drucktext markieren	27
Text bearbeiten.....	27
Auf dem Bildschirm schreiben.....	27
Auf den Bildschirm schreiben.....	28
Text markieren	28
Handschriftlichen Text in Drucktext umwandeln	29
Tips für eine gute Schrifterkennung.....	29
Auf dem Bildschirm zeichnen	29
Eine Zeichnung anfertigen	30
Eine Zeichnung markieren	30
Eine Sprachinformation aufzeichnen.....	30
Eine Aufzeichnung machen	31
"Kurztext" verwenden.....	31
Informationen suchen und organisieren	32
Speicherverwaltung	32
Die Verteilung von Speicher und die Verfügbarkeit von Speicherkapazität überprüfen ...	33
Das Pocket PC-Phone anpassen.....	34
Das Fenster "Heute" anpassen	34
Hintergrund ändern	34
Einstellungen ändern.....	34
Die Einstellungen der Standardtasten ändern.....	35
Die Standardtasten ändern	36
Programme hinzufügen/entfernen.....	36
Programme mit ActiveSync installieren	36
Ein Programm direkt aus dem Internet hinzufügen	37
Ein Programm dem Start-Menü hinzufügen	37
Programme entfernen.....	37
Kapitel 4: Telefon.....	38
Über Ihr Telefon	38
Wählen mit dem Navigations-Pad	40
Die PIN eingeben.....	41
Die Verbindung überprüfen.....	41
Ein- und Ausschalten des Telefons	42
Die Lautstärke des Telefons einstellen.....	42
Mit der Rück-Taste Zahlen löschen	43
Eine Nummer löschen.....	43
Persönliche Nummern speichern	43
Grundfunktionen des Telefons.....	43
Eine Telefonverbindung herstellen	43

Eine Telefonverbindung über "Wählen" herstellen.....	44
Eine Telefonverbindung über die Funktion Kontakte herstellen:	44
Eine Telefonverbindung über die Kurzwahlrufnummer -Funktion herstellen (A)	45
Eine Telefonverbindung über die Kurzwahlrufnummer -Funktion herstellen (B).....	45
Eine Telefonverbindung über die Anruferliste herstellen	46
Eine Telefonverbindung über den SIM-Manager herstellen.....	46
Eine SMS über "Wählen" versenden	47
Mithörfunktion (Lautsprecher) aktivieren	48
Einen Anruf entgegennehmen oder abweisen.....	48
Ein Gespräch beenden.....	49
Mehrere Gespräche gleichzeitig.....	49
Ein Gespräch in Parkposition bringen	49
Zwischen zwei Anrufern wechseln (makeln):.....	50
Eine Konferenzschaltung aufbauen:	50
Notizen machen.....	51
Eine Notiz lesen	52
Weitere Telefonfunktionen	52
Mobilbox abhören.....	52
Kontakte übertragen und organisieren	52
Schnittstellen für den Datenzugang und Speichermöglichkeiten	52
Warum Nummern speichern?.....	53
Microsoft Kontakte: Kontakte hinzufügen und übertragen	53
SIM-Manager: Kontakte hinzufügen und übertragen	54
Eine Nummer zu Kurzzurufnummern übertragen	55
Einen Datensatz aus der Anruferliste zu Microsoft Kontakte hinzufügen.....	55
Die Anruferliste organisieren	56
Anrufinformationen anzeigen	56
Die Dauer eines Gesprächs anzeigen	56
Einzelne Gespräche aus der Anruferliste löschen	57
Alle Gespräche aus der Anruferliste löschen	57
Die Größe der Anruferliste festlegen	57
Das Telefon anpassen	57
Ruftontyp, Klingelton und Tastaturtöne einstellen	57
Klingeltöne herunterladen.....	58
Klingeltöne organisieren	58
Klingeltöne zu den Telefon-Einstellungen hinzufügen.....	59
Die PIN aktivieren	59
Die PIN ändern.....	59
Anruferkennung aktivieren	59
Die Anrufwefterschaltung aktivieren/deaktivieren	60
Anklopfen.....	60

Die Anklopfen-Funktion aktivieren/deaktivieren	61
Voice-Mail (Mobilbox) und SMS	61
Voice- (Mobilbox) und SMS-Zugangsnummern anzeigen	61
Ein Netz suchen	62
Ein Netz wählen	62
Netze voreinstellen.....	63
Automatische Rufannahme	63
Übertragungskanäle (CB-Nachrichten) aktivieren.....	64
Zusätzliche Hinweise	65
Eine Notrufverbindung herstellen.....	65
Eine internationale Verbindung herstellen	65
Kapitel 5: Eine Verbindung herstellen	66
Eine Verbindung zum Internet herstellen.....	66
Hilfe zum Thema Verbindung.....	68
Kapitel 6: Drahtlose Datenübertragung	69
 Pocket Internet Explorer: In Web- und WAP-Seiten blättern.....	69
Mobilfunk-Favoriten und Kanäle anzeigen:	70
Im Internet navigieren:.....	70
Einen Mobilfunk-Favoriten einrichten:	71
Speicherplatz sparen	71
Im Internet surfen:.....	72
AvantGo-Kanäle verwenden	72
 MSN Messenger: Instant Messages.....	72
Zu MSN Messenger wechseln:	72
 Posteingang: E-Mails und SMS versenden und empfangen.....	74
Eine SMS oder E-Mail schreiben	77
Daten senden:.....	78
Daten empfangen:	78
 Terminal Services Client.....	78
Eine Verbindung zu einem Terminal Server herstellen:.....	78
Die Verbindung trennen, ohne die Sitzung zu beenden:	79
Eine Verbindung trennen und die Sitzung beenden:	79
Innerhalb des Terminal Services Client navigieren:	79
Die Anzeige verbessern:.....	79
Die Browser-Leistung verbessern:.....	79
Kapitel 7: Microsoft ActiveSync	80
Dateien synchronisieren.....	81

Dateien synchronisieren:.....	81
Kapitel 8: Microsoft Pocket Outlook.....	82
 Kalender: Planen von Terminen und Sitzungen.....	82
Einen Termin einrichten:.....	83
Die Zusammenfassung.....	83
Terminanfragen erstellen.....	83
Eine Sitzung planen:	84
 Kontakte: Mit Freunden und Kollegen in Kontakt bleiben.....	84
Einen Kontakt erstellen:.....	85
Einen Kontakt suchen:	85
Die Zusammenfassung.....	86
 Aufgaben: Noch zu erledigen.....	86
Eine Aufgabe erstellen:	87
Die Zusammenfassung.....	87
 Hinweise: Gedanken und Ideen festhalten	88
Einen Hinweis erstellen:	88
Kapitel 9: Begleitprogramme	89
 Pocket Word	89
Drucktext-Modus	90
Handschrift-Modus	91
Zeichen-Modus	92
Aufnahme-Modus	92
 Pocket Excel	92
Tips zur Arbeit mit Pocket Excel.....	93
 Windows Media Player für Pocket PC.....	93
 Microsoft Reader	94
Die Bibliothek verwenden	95
Ein Buch lesen	96
Reader-Funktionen verwenden	96
Ein Buch entfernen.....	97
 Image Viewer.....	97
Bilder auf das Pocket PC-Phone übertragen.....	97

Das Listen-Layout für Bilder ändern	97
Bilder anzeigen	98
Ein Bild löschen	98
Alle Bilder aktualisieren	98
Das Suchkriterium ändern.....	98
Anhang A: Buchstabenerkennung	99
Anhang B: Fehlerbehebung.....	100
Reset und Speicher löschen	100
Ein Soft-Reset durchführen.....	100
Ein komplettes Reset durchführen	100
Der Akku verbraucht zu viel Energie	101
Wenn möglich, eine externe Stromquelle verwenden.....	101
Den Auto-Stromspar-Modus einstellen.....	101
Nicht benötigte Töne ausschalten	101
Wenn Sie das Paßwort vergessen.....	101
Wenn der Telefonspeicher nicht mehr ausreicht.....	102
Speicherplatz im Datenspeicher suchen.....	102
Speicherplatz im Programmspeicher suchen	102
Der Bildschirm reagiert nicht mehr oder nur langsam	102
Der Bildschirm ist schwarz	103
Der Bildschirm ist dunkel.....	103
Die Bildschirmanzeige ist schwer zu lesen.....	103
Der Bildschirm reagiert ungenau auf Berührungen mit dem Stylus	103
Langsame oder keine Reaktion.....	103
Probleme mit dem Infrarot-Anschluß.....	103
Probleme mit der Telefonverbindung.....	103
Probleme mit der Internet-Verbindung	103
Probleme mit der Netzwerk-Verbindung.....	104
Probleme mit der Verbindung von Kabel und der Docking-Station	104
Anhang C: Hinweise zu gesetzlichen Vorschriften.....	105
Identifikationsnummern der Regulatory Agency	105
Hinweis der Europäischen Union	105
Wichtige Sicherheitshinweise.....	106
Allgemeine Vorsichtsmaßnahmen	106
Sicherheitshinweise für die Stromversorgungseinheit.....	106
Anhang D: Technische Daten der Hardware	107
Anhang E: Symbole.....	108
Telefon.....	108
Pocket-PC	109

Kapitel 1: Erste Schritte

Herzlich Willkommen

Wir freuen uns, daß Sie sich für ein Pocket PC-Phone entschieden haben. Die integrierten Funktionen der drahtlosen Stimm- und Datenübertragung des Pocket PC-Phone sind ebenso überzeugend wie die Möglichkeit, Ihre wichtigen persönlichen Informationen auf dem neuesten Stand und jederzeit verfügbar zu halten. Sie können beliebig das Gerät als Telefon benutzen, E-Mails versenden und empfangen und von einem beliebigen Ort aus wertvolle Informationen aus dem Internet oder dem Netzwerk Ihrer Firma einsehen. Sie haben außerdem mit Microsoft® ActiveSync® die Möglichkeit, die Informationen des PC-Phone mit den Daten Ihres PCs zu synchronisieren. Stellen Sie sich einmal die folgenden Situationen vor:

- Sie sind mit einem Kollegen unterwegs, Ihr Pocket PC-Phone klingelt. Die Rufnummer Ihrer Chefin wird angezeigt. Sie möchte wissen, ob Sie beide an diesem Nachmittag für eine außerordentliche Sitzung Zeit haben. Während Ihr Kollege sein Notizbüchlein durchblättert, drücken Sie auf einen Knopf Ihres PC-Phones und sehen sofort Ihre Termine für heute angezeigt. Sie können Ihrer Chefin schnell Ihre freien Termine mitteilen und sich noch während des Gesprächs einen Vermerk über die Sitzung machen. Sie legen auf und versenden eine E-Mail an den vereinbarten Ort mit einer Anfrage über den Zeitplan für Sie drei.
- Sie sind mit Ihren Freunden heute abend zum Essen und danach zum Kino verabredet. Sie haben sich die neuesten Kino-Informationen aus dem Internet auf Ihren PC heruntergeladen, Sie synchronisieren dann den PC mit dem PC-Phone. Beim Essen nehmen Sie das PC-Phone heraus und zeigen Ihren Freunden das Kino-Programm. Eine Erinnerungs-Meldung des Kalenders weist Sie darauf hin, daß es jetzt höchste Zeit ist loszugehen, wenn Sie noch den Bus erreichen möchten. Sie nehmen schnell das Pocket PC-Phone und erreichen den Bus gerade rechtzeitig. Weil die Daten durch ActiveSync auf dem neuesten Stand gehalten werden, müssen Sie die Liste Ihrer Termine nicht oder nur wenig überarbeiten. Sie können sich Notizen zu neuen Büchern und CDs machen, die Sie gerne kaufen möchten und E-Mails lesen und beantworten. Wenn Sie zum Büro zurückkommen, überträgt ActiveSync alle Änderungen, die an den Terminen, Notizen sowie die Antworten auf E-Mails auf den PC.

Wo Sie Informationen finden

In diesem Benutzerhandbuch wird die Hardware beschrieben und es wird ein Überblick über die Programme auf dem Gerät gegeben. Sie erfahren, wie Sie das Gerät an einen PC anschließen und eine Verbindung zu einem Netzwerk oder dem Internet herstellen können. Wie Sie das Gerät für die Herstellung einer Verbindung einrichten müssen, erfahren Sie in der Anleitung zur **Herstellung einer Verbindung**. In der folgenden Tabelle finden Sie Anhaltspunkte darüber, wo Sie weitere Informationen zur Verwendung des PC-Phones erhalten können.

Informationen zum Thema:	Finden Sie hier:
Programme auf Ihrem Gerät	Dieses Benutzerhandbuch und die Hilfe-Funktion des Geräts. Berühren Sie  und dann Hilfe .
Programme, die zusätzlich auf dem Gerät installiert werden können	Die Begleit-CD zum Pocket PC-Phone.
Das Gerät mit dem PC verbinden und synchronisieren	Die Anleitung zur Herstellung einer Verbindung oder die ActiveSync-Hilfe auf Ihrem PC. Klicken Sie auf Hilfe und dann Microsoft ActiveSync-Hilfe .
Aktuelle Updates und detaillierte technische Informationen	Die ReadMe-Dateien des Microsoft ActiveSync-Ordnern auf dem PC und die Begleit-CD des Pocket PC.
Aktuelle Informationen zum Pocket PC-Phone	http://www.microsoft.com/mobile/pocketpc

Kapitel 2: Gerätekomponenten

Dieses Gerät hat einige Tasten und einen Stylus zum Auswählen von Elementen und für die Dateneingabe.

Gerätekomponenten der Vorderseite

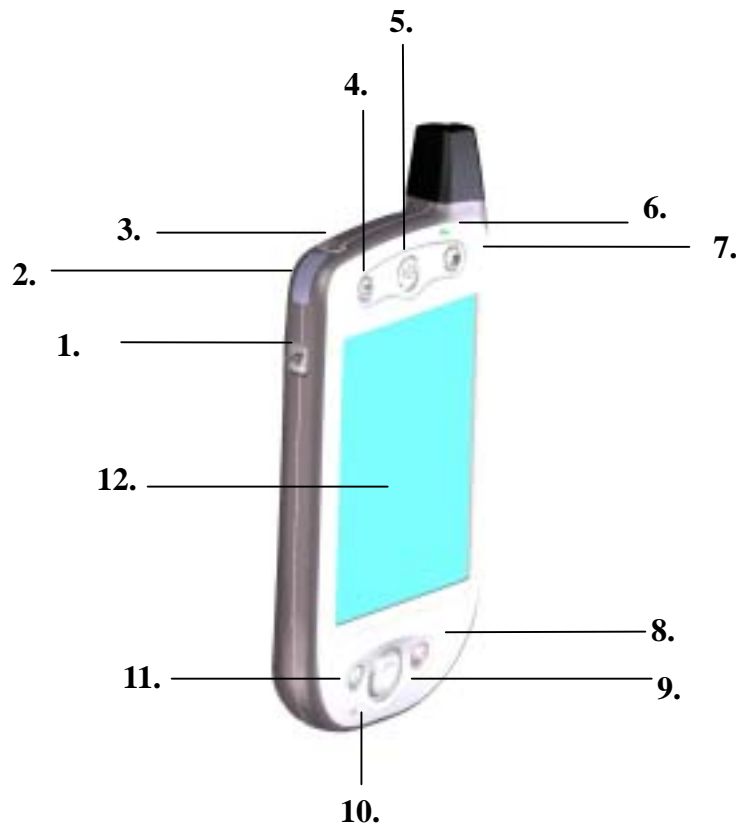

1. **Lautstärkeregler.** Drücken Sie zum Einstellen der Lautstärke des Geräts auf diese Taste.
2. **Infrarot-Anschluß.** Ermöglicht den kabellosen Austausch von Dateien zwischen diesem und anderen Geräten.
3. **Netztaste.** Drücken Sie auf diese Taste, um den Pocket-PC ein- und auszuschalten.
Hintergrundbeleuchtung. Diese Taste gedrückt halten, um die Hintergrundbeleuchtung ein- oder auszuschalten.
4. **Kontakte.** Für Schnellzugriff auf Kontakte.
5. **Lautsprecher.** Zum Anhören von Audio-Medien oder Telefongesprächen.
6. **Anzeige-LED.**
 - a) Blinkt grün (alle 3 Sekunden) – GSM-Netzwerk-Signal
 - b) Blinkt grün (jede Sekunde) – Hinweis-Alarm.
 - c) Dauerhaft rot – Batterie/Akku ist leer.
 - d) Blinkt rot – Batterie-/Akkuladezustand niedrig.
 - e) Dauerhaft gelb – Batterie/Akku wird geladen.
 - f) Dauerhaft grün – Komplett geladen.
7. **Kalender.** Für Schnellzugriff auf den Kalender.
8. **Ende.** Zum Beenden eines Telefonats drücken.
Telefon Ein/Aus. Zum Ein-/Ausschalten des Telefons gedrückt halten.
9. **Navigations-Pad.** Zum Bewegen innerhalb der Kontextmenüs oder Programmanweisungen nach

oben/unten und rechts/links; Auswahl eines Menüpunkts erfolgt durch Drücken der Taste in der Mitte.

Links: Im Fenster "Wählen" einmal drücken, um die Kurzrufnummer-Funktion zu öffnen.

Rechts: Im Fenster "Wählen" einmal drücken, um die Anruferliste-Funktion zu öffnen.

10. **Mikrofon.** Sprechen Sie beim Telefonieren oder bei einer Stimmaufzeichnung hier hinein.

11. **Annahme.** Zur Entgegennahme eines eingehenden Anrufs drücken.

Zum Wählen einer Nummer drücken.

Mithörfunktion (Lautsprecher). Für die Mithörfunktion gedrückt halten.

12. **Touch-Screen.** Sensorbildschirm für handschriftliche Notizen, Zeichnungen oder für die Auswahl von Menüpunkten mit Hilfe des Stylus.

Gerätekomponenten der Rückseite



1. **Fach für die SIM-Karte.** Öffnen Sie die Gummi-Abdeckung, um die SIM-Karte einzusetzen.

2. **Stylus-Steckfach mit Stylus.** Der Stylus wird verborgen hinter der Antenne aufbewahrt.

3. **Befestigungsmöglichkeit für die externe Batterie/Akku.** Die optionale externe Batterie wird hier angebracht (siehe Abschnitt: *Die externe Batterie anbringen*).

4. **Anschlußdeckel für die externe Batterie.** Entfernen Sie diesen, um den Anschluß für die Verbindung zwischen dem Gerät und der optionalen externen Batterie herzustellen.

5. **Hauptbatterie.** Die Hauptbatterie/der Hauptakku befindet sich dauerhaft im Gerät. Sie sollte nur durch autorisierte Stellen ausgetauscht werden.

6. **Klammer für die externe Batterie.** Bevor die externe Batterie in ihrer Position festgeschraubt wird, muß die Klammer an der Unterseite in dieser Öffnung befestigt werden.

Gerätekomponenten der Unterseite

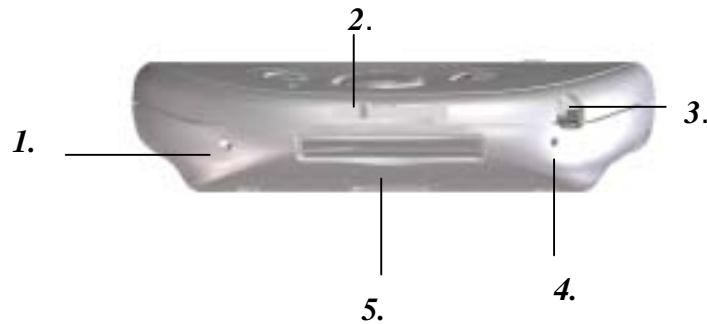

- 1 **Soft-Reset.** Drücken Sie mit dem Ende des Stylus in dieses Loch, um ein Geräte-Reset durchzuführen.
- 2 **Sync-Anschluß.** Verwenden Sie diesen Anschluß, wenn Sie Daten synchronisieren/übertragen oder die Batterie neu aufladen.
- 3 **Kopfhörer-Anschluß.** Zum Anhören von Audio-Medien oder für die Verwendung einer Freisprechanlage.
- 4 **Batterie Ein/Aus-Schalter.** Drücken Sie mit dem oberen Ende des Stylus in das Loch, um das Gerät auf die Werkseinstellungen zurückzustellen.
Batterie Aus löscht alle Daten aus dem Gerät.
- 5 **Steckplatz für MMC- und SD-Karten.** Zum Einstecken entweder einer MMC oder einer SD-Karte.

Zubehör

USB-Docking-Station



- Das Pocket PC-Phone wird mit einer USB-Docking-Station ausgeliefert. Sie wird verwendet zum Aufladen des Pocket PC-Phone, zum Synchronisieren des Geräts mit einem PC mit ActiveSync.
- GPRS funktioniert nicht, wenn das Gerät in der Dockingstation ist.
- Für das Synchronisieren muß die USB-Docking-Station an einen freien USB-Anschluß des PCs angeschlossen werden.

Temperatur und Akku-Lebensdauer

Das Pocket PC-Phone enthält einen wiederaufladbaren Lithium-Polymer-Akku, der dauerhaft im Gerät verbleibt. Durch das regelmäßige Entladen und Wiederaufladen bei regelmäßiger Benutzung kann der Akku nach einigen Jahren nicht mehr verwendet werden und muß von Fachpersonal ausgetauscht werden. Der Stromverbrauch des Geräts hängt davon ab, ob Sie damit telefonieren, die PDA-Funktionen verwenden oder ob es sich im Standby-Modus befindet. Die Schätzwerte für die Betriebsdauer des Akkus – Sprechdauer: 3-5 Stunden, PDA: 15-16 Stunden und Standby: 150-170 Stunden – wurde ermittelt auf der Grundlage, daß jeweils nur eine Funktion verwendet wird. Aus diesem Grund können die Werte abweichen, wenn Sie zwischen den Funktionen wechseln.



IHR POCKET PC ENTHÄLT EIN LITHIUM-POLYMER AKKUPACK. WENN DAS AKKUPACK NICHT SACHGEMÄSS GEHANDHABT WIRD, BESTEHT DIE GEFAHR VON FEUER UND VERBRENNUNGEN. DAS AKKUPACK DARF NICHT AUSEINANDERGENOMMEN, ZERDRÜCKT, ANGEBOHRT, KURZGESCHLOSSEN ODER FEUER UND WASSER AUSGESETZT WERDEN. VERSUCHEN SIE NICHT, SELBST DAS AKKUPACK ZU ÖFFNEN ODER REPARIEREN. TAUSCHEN SIE DAS AKKUPACK NUR MIT ANDEREN FÜR DIESES PRODUKT ENTWICKELTE AKKUPACKS AUS. ENTSORGEN SIE DIE AKKUS SACHGEMÄSS.

Den Akku wiederaufladen

Es ist wichtig, den Akku wieder aufzuladen, da das Gerät keine Festplatte enthält – alle Daten und neu installierten Programme werden im RAM gespeichert. Wenn der Akku komplett entladen wird, werden alle Daten und neu installierten Programme gelöscht. Nur die Standardprogramme, die werkseitig installiert wurden, bleiben erhalten. Das Gerät kann folgendermaßen wiederaufgeladen werden:



Netzadapter an der Rückseite der Docking-Station anschließen

- Setzen Sie das Pocket PC-Phone in die Docking-Station und schließen Sie diese an das Stromnetz an. Laden Sie das Gerät bei der ersten Benutzung drei oder vier Stunden lang. Setzen Sie das Gerät dann täglich kurz in die Docking-Station, wobei es jedes mal voll aufgeladen wird.



An das Pocket PC-Phone anschließen.

USB-Synchronisierungskabel

Schließen Sie den Netzadapter an eine Netzsteckdose an.

- Sie können den Netzadapter an einen Adapterstecker für USB-/Serielle Schnittstelle (optional) anschließen und dann das Pocket PC-Phone direkt an eine externe Stromquelle anschließen.



An das Pocket PC-Phone anschließen.

Zum Netzadapter

- Sie können den Netzadapter an einen Gleichstrom-Konverter (optional) anschließen und dann das Pocket PC-Phone direkt an eine externe Stromquelle anschließen.

Wenn der Ladezustand niedrig ist

Das Gerät hat nur einen Akku, wobei ein Teil des Akku-Stroms einem Backup vorbehalten ist. Wenn der Ladezustand sehr niedrig ist, wird auf dem Pocket PC-Phone eine Warnmeldung angezeigt. Nun sollten Sie alle ungespeicherten Daten speichern, eine Synchronisierung mit Ihrem PC durchführen und das Pocket PC-Phone ausschalten. Starten Sie das Gerät erst wieder, wenn Sie es an eine externe Stromquelle angeschlossen haben. Wenn sich das Pocket PC-Phone ausschaltet, speichert der Backup-Strom des Akkus die Daten etwa noch 72 Stunden.

Optionales Zubehör

SD- und MMC-Karten

Ihr Gerät verfügt über einen Erweiterungssteckplatz, der geeignet ist für eine Reihe von SD- und MMC-Speicherkarten, die primär für eine Backup-Speicherung und zum Datei- und Datentransfer verwendet werden.

Eine Speicherkarte einsetzen und entfernen



1. Schieben Sie die Speicherkarte in den Steckplatz (siehe Abbildung) bis sie einrastet. Die Karte wurde richtig eingesetzt, wenn sie nicht mehr aus dem Gerät herauschaut.

Externer Akku

Sie können zusätzlich eine optionale externe Batterie erwerben, um die Betriebsdauer des Geräts um weitere 4 Stunden, im Standby um weitere 150 Stunden, zu verlängern. Die externe Batterie kann entweder über das Gerät oder mit einem **Ladegerät für externe Batterien** wieder aufgeladen werden. Das Aufladen mit dem externen Ladegerät dauert ca. 2,5 Stunden. Ist die externe Batterie an das Gerät angeschlossen, beträgt die gesamte Ladezeit etwa 5 Stunden.

Den externen Akku anschließen

Schrauben am Akkus



1. Entfernen Sie die Gummiabdeckung für den externen Akku. Sie befindet sich genau unter der rechten Schraube an der Rückseite des Geräts.
2. Setzen Sie den externen Akku in den eingebetteten Steckplatz nahe dem unteren Rand des Geräts ein (siehe Abbildung links).
3. Schrauben Sie die Schrauben des externen Akkus in das Gerät ein.

Um den aktuellen Ladestatus der externen Batterie anzuzeigen



- Wenn Sie einen externen Akku anschließen, wird eine zusätzliche Anzeige dem Fenster "Energieanzeige" hinzugefügt.
- Sie können sich diese Anzeige anzeigen lassen, indem Sie **Start, Einstellungen, System** und dann **Stromversorgung** berühren.



IHR POCKET PC ENTHÄLT EIN LITHIUM-POLYMER AKKUPACK. WENN DAS AKKUPACK NICHT SACHGEMÄSS GEHANDHABT WIRD, BESTEHT DIE GEFAHR VON FEUER UND VERBRENNUNGEN. DAS AKKUPACK DARF NICHT AUSEINANDERGENOMMEN, ZERDRÜCKT, ANGEBOHRT, KURZGESCHLOSSEN ODER FEUER UND WASSER AUSGESETZT WERDEN. VERSUCHEN SIE NICHT, SELBST DAS AKKUPACK ZU ÖFFNEN ODER REPARIEREN. TAUSCHEN SIE DAS AKKUPACK NUR MIT ANDEREN FÜR DIESES PRODUKT ENTWICKELTE AKKUPACKS AUS. ENTSORGEN SIE DIE AKKUS SACHGEMÄSS.

USB-Kabel



- Mit dem USB-Kabel können Sie das Gerät ohne die Docking-Station mit dem Desktop-Computer synchronisieren. Wenn der Gleichstrom-Konverter an einen Netzadapter angeschlossen wird, können Sie damit auch das Gerät wiederaufladen.

Serielles Kabel



- Mit dem seriellen Kabel können Sie das Gerät ohne Docking-Station mit dem Desktop-Computer synchronisieren. Wenn der Gleichstrom-Konverter an einen Netzadapter angeschlossen wird, können Sie damit auch das Gerät wiederaufladen.

Gleichstrom-Anschluß



- Wenn der Gleichstrom-Anschluß an den Netzadapter angeschlossen wird, können Sie das Gerät ohne die Docking-Station aufladen.

Kapitel 3: Grundlegendes Wissen zum Pocket PC-Phone Ein

Reset durchführen und den Speicher löschen

Sie können ein Soft-Reset oder ein komplettes Reset durchführen – mit einem Soft-Reset wird das Gerät neu gestartet, bei einem kompletten Reset wird die Batterie ausgeschaltet. Bei einem Soft-Reset können Daten von geöffneten Programmen verloren gehen. Sinn und Zweck der Stromunterbrechung ist es, alle Daten und neu installierten Programme zu löschen und das Gerät auf seine werkseitig vorgenommenen Einstellungen zurückzusetzen, das Gerät ist dann genau so ausgestattet, wie Sie es erworben haben. Ein komplettes Reset entspricht also nicht dem Neustart, dem Ausschalten des Geräts oder ein fehlerhaftes Ausschalten des PCs, sondern eher einem Systemzusammenbruch, nach dem Sie das Betriebssystem neu laden müssen. Deshalb ist es von äußerster Wichtigkeit, die Daten auf einer SD-Karte oder auf Ihrem Computer zu speichern, so dass Ihnen bei einem kompletten Reset nicht die Daten verloren gehen.

Ein Soft-Reset durchführen

Wenn das Pocket PC-Phone nur langsam auf Eingaben reagiert, gar nicht mehr reagiert oder zusammenbricht, sollten Sie ein Soft-Reset durchführen. Bei einem Soft-Reset wird das Pocket PC-Phone neu gestartet und der Speicher neu zugewiesen. Ungespeicherte Daten in offenen Fenstern können dabei verloren gehen.

- Drücken Sie mit dem Stylus etwa 2 Sekunden lang auf die Reset-Taste (siehe Kapitel 2)

Ein komplettes Reset durchführen



ES WERDEN ALLE DATEN GELÖSCHT UND DAS POCKET PC-PHONE WIRD AUF SEINE STANDARD-EINSTELLUNGEN ZURÜCKGESETZT. VORINSTALLIERTE PROGRAMME BLEIBEN, NACHTRÄGLICH HINZUGEFÜGTE DATEN UND NEU INSTALLIERTE PROGRAMME WERDEN GELÖSCHT.



1. Drehen Sie den Stylus auf und verwenden Sie die kleinere Spitze der oberen Hälfte.



2. Drücken Sie einmal auf Batterie-Schalter, um die Batterie/den Akku auszuschalten, drücken Sie ein zweites Mal, um ihn wieder einzuschalten.

Backup-Kopien von Dateien erstellen

Weil alle neuen Programme und Daten im RAM gespeichert werden, und diese bei einem kompletten Reset des Geräts oder einem Stromausfall verloren gehen, ist es von äußerster Wichtigkeit, Sicherheitskopien der Dateien auf dem Computer, einer Speicherkarte oder einem Flash-Speicher zu speichern. Wenn Sie Zugang zum PC haben, können Sie die Daten durch eine Synchronisierung auf dem PC speichern. Wenn Sie jedoch unterwegs sind und keinen Zugang zu Ihrem Computer haben, müssen Sie die Dateien auf eine SD- oder MMC-Karte oder einen Flash-Speicher speichern. Im ersten Fall werden die einzelnen Dateien bei Word oder Excel oder alle Dateien im SD-Backup gespeichert. Im zweiten Fall, können Sie mit Hilfe des Programms **Dauerhaft speichern** Daten aus Kontakte, Kalender, Internet und E-Mail-Einstellungen speichern und auch wieder zu laden.

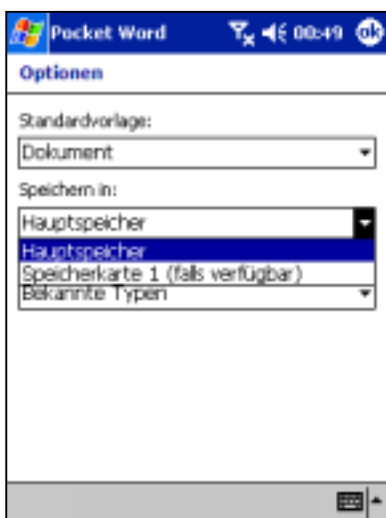

Word- oder Excel-Dateien auf eine Speicherkarte speichern

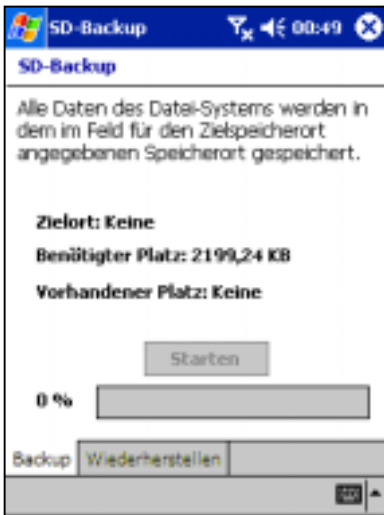

1. Wählen Sie bei den Anwenderprogrammen (z.B. Pocket Word oder Excel) **Extras, Optionen**.
2. Berühren Sie im Menü unter **Speichern unter** die Option **Speicherkarte**.

Das System mit SD-Backup speichern/wiederherstellen



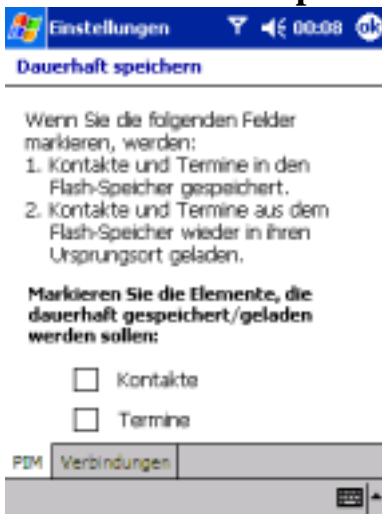

1. Setzen Sie die Speicherkarte in den Schlitz ein bis sie einrastet (siehe Abbildung oben).
2. Berühren Sie , **Programme**,  (**SD-Backup**) und dann die Registerkarte **Backup** oder **Wiederherstellen** tab.
3. Wenn die SD-Karte richtig eingesetzt wurde, erscheint sie bei **Zielort**.
4. Im Hintergrund dürfen keine Programme laufen. Berühren sie dann **Start**.

Unter FlashROM speichern



Unter FlashROM speichern:

1. Berühren Sie , **Einstellungen**, **System** und dann **Dauerhaft speichern**.
2. Um **Kontakte** oder **Kalender** zu speichern, berühren Sie das Register **PIM** und markieren dann eines der Felder oder beide gleichzeitig.
3. Um die Inbox- und Internet-Einstellungen zu speichern, wählen Sie das Register **Verbindungen** und dann **In den Flash-Speicher speichern**.
4.  Wenn Sie die Speicherfunktion für **Kontakte** und **Termine** wählen, speichert das Gerät automatisch alle neuen Kontakte und Termine. Dieses gilt nicht für Verbindungen: Jede neu hinzugekommene Verbindung muß manuell gespeichert werden.

Aus dem FlashROM laden



1. Berühren Sie , **Einstellungen**, **System** und dann **Dauerhaft speichern**.
2. Um **Kontakte** oder **Kalender** zu speichern, berühren Sie das Register **PIM** und wählen dann eines der beiden Felder oder beide gleichzeitig.
3. Um die Inbox- und Internet-Einstellungen zu laden, berühren Sie das Register **Verbindungen** und dann **Aus dem Flash-Speicher laden**.

Bildschirmsensor (Touchscreen) kalibrieren/neu kalibrieren

Wenn Sie zum ersten Mal das Pocket PC-Phone verwenden, müssen Sie den Bildschirmsensor kalibrieren, indem Sie mit dem Stylus die Mitte eines Kreuzes berühren müssen und mit dem Stylus die Bewegungen des Kreuzes verfolgen müssen. Dadurch wird der Bildschirmsensor aktiviert, so daß der Bildschirm auf die Eingaben des Stylus reagiert.

Wenn Sie bei der Verwendung des Pocket PC-Phone feststellen, daß der Bildschirm nicht auf die Eingaben mit de Stylus reagiert, muß der Bildschirmsensor neu kalibriert werden.

Den Bildschirmsensor neu kalibrieren

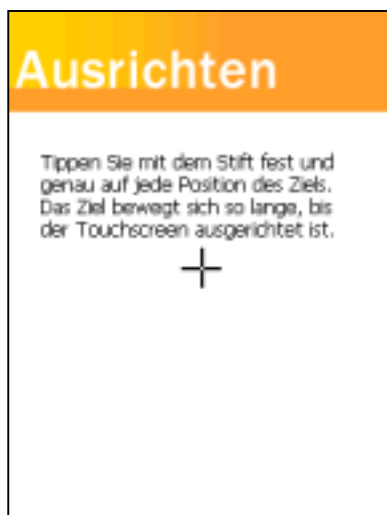

- Berühren Sie **Einstellungen**, **System** und dann **Touchscreen**.
- Verfolgen Sie wie oben beschrieben mit dem Stylus die Bewegung des sich über den Bildschirm bewegendes Kreuzes.
- **Berühren**. Berühren Sie den Bildschirm einmal kurz mit dem Stylus, um Elemente zu öffnen und Optionen auszuwählen.
- **Ziehen**. Halten Sie den Stylus auf den Bildschirm und ziehen Sie ihn dann über den Bildschirm, um Text und Bilder auszuwählen. Ziehen Sie innerhalb einer Liste, um mehrere Elemente auszuwählen.
- **Halten**. Halten Sie den Stylus auf ein Element, um eine Liste aller verfügbaren Aktionen für das Element anzuzeigen. Wählen Sie aus dieser Liste eine Aktion aus.

Das Fenster "Heute"



Jeden Tag (oder nach 4 Stunden Nicht-Benutzung), wird Ihnen beim ersten Einschalten des Geräts der Bildschirm "Heute" angezeigt.

Sie können ihn sich auch anzeigen lassen, wenn Sie  und dann **Heute** berühren. Auf diesem Bildschirm sehen Sie auf einen Blick alle wichtigen Informationen für den Tag.

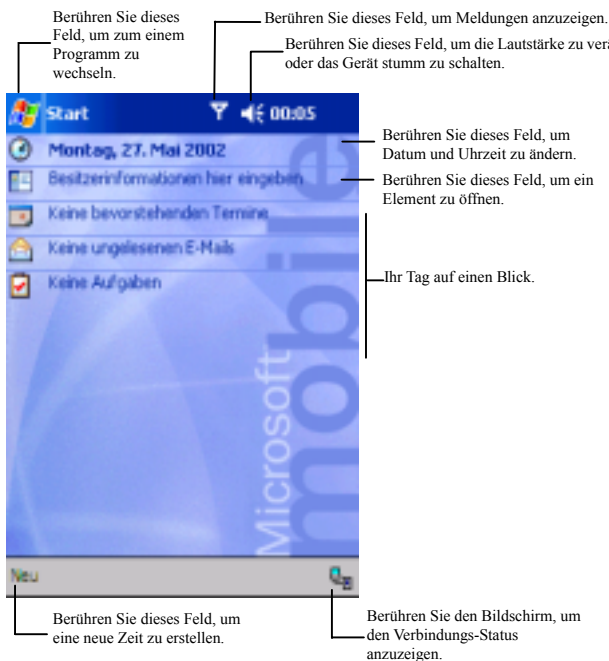

Hier einige der möglichen angezeigten Status-Symbole:



Status-Symbol	Bedeutung
	Schaltet den Ton ein und aus
	Ladezustand des Hauptakkus niedrig
	Ladezustand des Hauptakkus sehr niedrig
	Verbindung ist aktiv
	Synchronisierung beginnt oder endet
	Synchronisierung wird durchgeführt
	Hinweis, daß eine oder mehrere Instant Messages empfangen wurden
	Hinweis, daß eine oder mehrere E-Mails/SMS empfangen wurden
	Zeigt an, daß eine Verbindung zum Mobilfunk-Serviceproviders besteht und mit welcher Signalstärke diese Verbindung besteht
	Zeigt an, dass das Gerät ausgeschaltet ist

 Wenn mehr Hinweis-Symbole angezeigt werden sollen als angezeigt werden können, berühren Sie mit dem Stylus das Symbol . Nun werden alle Hinweis-Symbole angezeigt.

Programme

Sie können die Programme durch Auswahl aus dem -Menü wechseln. Sie können einstellen, welche Programme in diesem Menü angezeigt werden. Siehe dazu weiter unten in diesem Kapitel "Einstellungen anpassen". Um manche Programme zu öffnen, müssen Sie  berühren, dann Programme und dann das gewünschte Programm.

Sie können zum Wechseln des Programms auch auf die Programm-Taste drücken. Das Gerät verfügt über eine oder mehrere Programmtasten auf der Vorderseite. Die Symbole auf den Tasten stehen für die Programme.

 In manchen Feldern und Kontextmenüs wird nur die abgekürzte Form eines Programmnamens verwendet. Um den vollständigen Namen anzuzeigen, halten Sie den Stylus auf diesen Namen. Ziehen Sie den Stylus vom Programmnamen weg, damit der Befehl nicht ausgeführt wird.

In der folgenden Tabelle wird ein Teil der Programme aufgeführt, die auf dem Gerät installiert sind. Auf der Begleit-CD für den Pocket PC finden Sie zusätzliche Programme, die Sie installieren können.

Symbol	Programm	Beschreibung
	ActiveSync	Synchronisieren von Daten zwischen dem Pocket PC und Ihrem PC.
	Kalender	Bleiben Sie bei Ihren Terminen auf dem Laufenden und erstellen Sie Konferenz-Anfragen.
	Kontakte	Halten Sie die Verbindung zu Freunden und Kollegen.
	Posteingang	E-Mails/SMS senden und empfangen.
	Pocket Internet Explorer	Navigieren Sie zu Web- und WAP-Sites. Laden Sie sich neue Programme und Dateien aus dem Internet herunter.
	Notizen	Erstellen Sie Notizen, Zeichnungen und Aufzeichnungen.
	Aufgaben	Bleiben Sie bei Ihren Erledigungen auf dem Laufenden.
	Pocket Excel	Erstellen Sie neue Excel-Workbooks oder bearbeiten Sie diese.
	MSN Messenger	Senden und empfangen Sie Instant Messages mit Ihren MSN Messenger-Kontakten.
	Pocket Word	Erstellen oder bearbeiten Sie neue MS-Word-Dokumente.
	Phone	Telefonieren Sie, makeln zwischen mehreren Anrufern und bauen Sie eine Konferenzschaltung auf.
	SD-Backup	Speichern Sie eine Backup-Kopie Ihrer Pocket PC-Phone-Dateien auf einer SD-Karte.
	SIM-Manager	Laden Sie den Inhalte der SIM-Karte auf das Gerät und übertragen Sie zu Kontakte.
	Windows Media Player	Ermöglicht Multimedia-Funktionen auf dem Pocket PC-Phone.

Navigationsleiste und Befehlsleiste



Taste Neu

Eingabefeld-Taste

Menü-
Namen

Taste.

- Die Navigationsleiste befindet sich am oberen Rand des Bildschirms. Auf ihm werden das jeweils aktive Programm und die aktuelle Uhrzeit angezeigt. Über die Navigationsleiste können Sie zwischen den Programmen wechseln und Fenster schließen.
- Über die Befehlsleiste können Tasks in Programmen ausgeführt werden. Auf der Befehlsleiste finden Sie Menü-Namen, Tasten und die Eingabefeld-Taste. Um ein neues Element im aktuellen Programm zu erstellen, berühren Sie **Neu**. Um den Namen einer Taste anzeigen zu lassen, berühren Sie diese Taste mit dem Stylus und halten ihn dort. Ziehen Sie den Stylus von der Taste weg, so daß der Befehl nicht ausgeführt wird.

Kontextmenüs

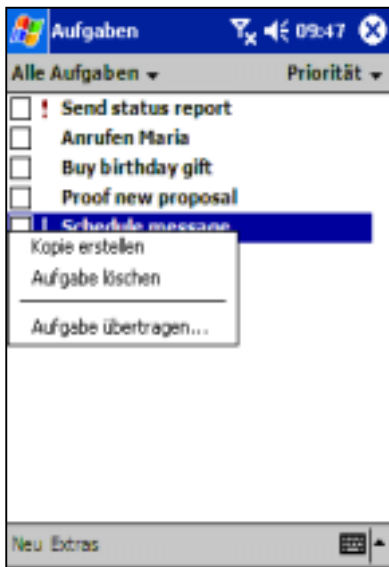

Halten Sie den Stylus auf das Feld, um das Kontextmenü anzuzeigen. Heben Sie den Stylus an und berühren Sie die gewünschte Aktion.

Berühren Sie den Bildschirm außerhalb des Menüs, um es zu schließen, ohne einen Befehl auszuführen.

Mit den Kontextmenüs können Sie schnell für ein Element eine Funktion auswählen. Sie können zum Beispiel über das Kontextmenü der Liste Kontakte schnell einen Kontakt löschen, kopieren, oder an die Adresse eine E-Mail versenden. Die Optionen in den Kontextmenüs unterscheiden sich von Programm zu Programm. Ein Kontextmenü erscheint, wenn Sie den Stylus auf dem Element halten, für das eine bestimmte Aktion durchgeführt werden soll. Wenn das Menü erscheint, nehmen Sie den Stylus wieder weg und berühren die Aktion, die ausgeführt werden soll. Sie können auch mit dem Stylus den Bildschirm außerhalb des Menüs berühren, um das Menü zu schließen ohne eine Aktion auszuführen.

Mitteilungen

Ihr Gerät erinnert Sie auf verschiedene Weisen daran, etwas zu tun, oder es teilt Ihnen mit, wenn Sie eine SMS erhalten haben. Wenn Sie zum Beispiel einen Termin im Kalender haben, bei dem Erledigungen einen festen Termin vorgesehen haben oder bei der Uhr einen Alarm festgelegt haben, werden Sie folgendermaßen darüber informiert:

- Ein Meldungsfenster erscheint auf dem Bildschirm.
- Ein vorher von Ihnen festgelegter Klang ertönt.
- Eine Lampe am Gerät leuchtet auf oder blinkt.
- Das Gerät sendet einen Vibrationsalarm aus.

Auf welche Art und Weise Sie erinnert werden möchten, können Sie festlegen, indem Sie  berühren und dann Einstellungen. In der Registerkarte **Eigene** berühren Sie **Klänge & Mitteilungen**. Die Optionen, aus denen Sie hier wählen können, treffen auf alle Funktionen des Geräts gleichermaßen.

Daten eingeben

Es gibt verschiedene Möglichkeiten, neue Daten einzugeben:

- Geben Sie die Daten über das Eingabefeld ein. "Tippen" Sie dazu den Text über die Soft-Tastatur ein oder verwenden Sie eine andere Methode.
- Schreiben Sie direkt auf den Bildschirm.
- Zeichnen Sie auf den Bildschirm.
- Sprechen Sie in das Mikrofon, um eine Sprachmeldung aufzunehmen.

Übernehmen Sie mit Hilfe von Microsoft® ActiveSync® durch synchronisieren oder kopieren Daten von Ihrem PC. Weitere Informationen zu ActiveSync erhalten Sie bei der ActiveSync Hilfe auf Ihrem PC.

Text über das Eingabefeld eingeben

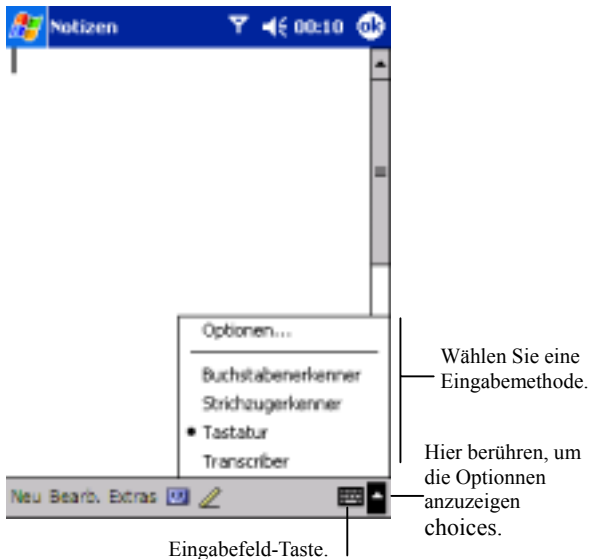

- In allen Programmen wird Text über das Eingabefeld eingegeben. Sie können den Text entweder über die Soft-Tastatur eingeben oder den **Buchstabenerkennung**, den **Strichzugerkennung** oder den Transcriber verwenden. In allen Fällen erscheint der Text wie getippt auf dem Bildschirm.
- Um das Eingabefeld anzuzeigen/auszublenden, müssen Sie die Eingabefeld-Taste berühren. Berühren Sie den Pfeil neben der Eingabefeld-Taste, um die Auswahl anzuzeigen.



- Das Gerät schlägt während der Eingabe das zu schreibende Wort vor und zeigt es über dem Eingabefeld an. Wenn Sie das angezeigte Wort berühren, wird es bei der Einfügemarke eingefügt. Je mehr Text Sie in das Gerät eingeben, um so mehr Wörter "lernt" das Gerät und schlägt diese entsprechend vor.

Mit der Soft-Tastatur schreiben

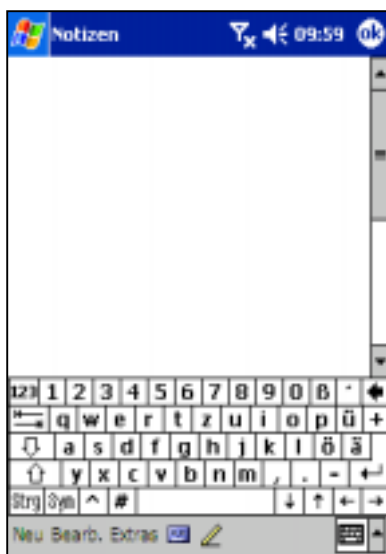

1. Berühren Sie den Pfeil neben dem Eingabefeld und dann **Tastatur**.
2. Tippen Sie auf der Tastatur die Tasten mit dem Stylus an.

Schreiben mit dem Strichzugerkenner



Mit dem **Strichzugerkenner** können Sie mit dem Stylus Buchstaben wie auf Papier schreiben.

1. Berühren Sie den Pfeil neben der Eingabefeld-Taste und dann **Strichzugerkenner**.
2. Schreiben Sie in das Feld einen Buchstaben.

Der handschriftlich geschriebene Buchstabe wird dann auf dem Bildschirm in gedruckten Text umgewandelt. Detaillierte Anweisungen für die Verwendung des **Strichzugerkenner** erhalten Sie in der geöffneten **Strichzugerkenner**-Funktion, wenn Sie das Fragezeichen im Schreibfeld berühren.

Verwenden Sie den Buchstabenerkenner



Mit dem **Buchstabenerkenner** können Sie mit dem Stylus Buchstaben ähnlich wie auf anderen PDA's eingeben.

1. Berühren Sie den Pfeil neben der Eingabefeld-Taste und dann **Buchstabenerkenner**.
2. Schreiben Sie in das Feld einen Buchstaben.

Der handschriftlich geschriebene Buchstabe wird dann auf dem Bildschirm in gedruckten Text umgewandelt. Detaillierte Anweisungen für die Verwendung des **Buchstabenerkenner** erhalten Sie in der geöffneten **Buchstabenerkenner**-Funktion, wenn Sie das Fragezeichen im Schreibfeld berühren.

Zu Transcriber wechseln



Mit Transcriber können Sie mit dem Stylus wie auf Papier an einer beliebigen Stelle des Bildschirms schreiben. Anders als beim Strichzug- und Buchstabenerkennung können Sie einen Satz oder mehr schreiben. Dann können Sie die geschriebenen Zeichen von Transcriber in gedruckte Zeichen umwandeln lassen.

1. Berühren Sie den Pfeil neben der Eingabefeld-Taste und dann **Transcriber**.
2. Schreiben Sie auf eine beliebige Stelle des Bildschirms.

Eine genaue Anleitung zur Verwendung von Transcriber bei geöffneter Transcriber-Funktion erhalten Sie durch tippen des Fragezeichens in der rechten unteren Ecke des Bildschirms.

Zeichensetzung bei Transcriber

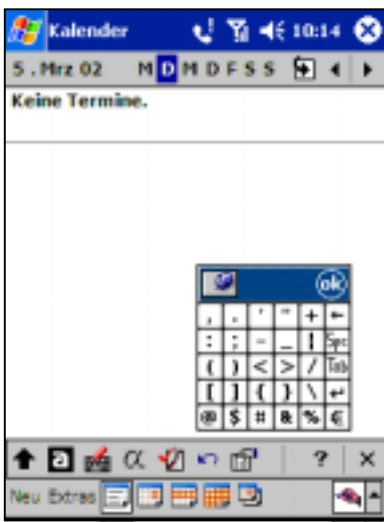

1. Berühren Sie die Tastatur auf der Werkzeugleiste.
2. Berühren Sie **OK**, um die Tastatur auszublenden.

Wie Sie Buchstaben in Transcriber schreiben

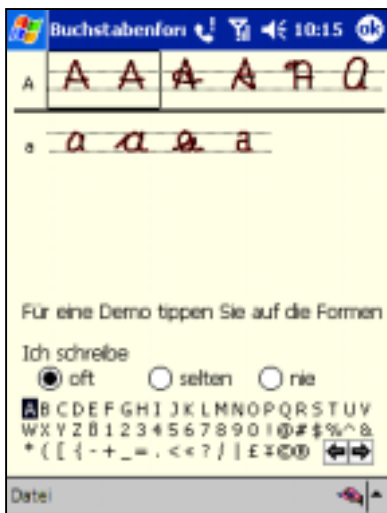

1. Berühren Sie auf der Werkzeugleiste "a".
2. Wählen Sie auf dem Bildschirm einen Buchstaben, über den Sie detailliertere Angaben haben möchten und berühren Sie dann eines der gegebenen Beispiele.

Eine genaue Anleitung zur Verwendung von Transcriber bei geöffneter Transcriber-Funktion erhalten Sie durch tippen des Fragezeichens in der rechten unteren Ecke des Bildschirms.

Klicken Sie für eine Demonstration auf einen Buchstaben.

Drucktext markieren



Wenn Sie gedruckten Text formatieren oder bearbeiten möchten, müssen Sie diesen zunächst markieren. Dazu müssen Sie den Stylus über den zu markierenden Text ziehen. Sie können den Text ausschneiden, kopieren und einfügen, indem Sie den Stylus auf der Markierung halten und dann aus dem Kontextmenü den entsprechenden Befehl wählen oder in dem Sie den Befehl im Menü **Bearbeiten** berühren.

- Um die Optionen beim Vorschlagen von Wörtern zu ändern, wie zum Beispiel die Anzahl der Wörter, die angezeigt werden soll, berühren Sie , **Einstellungen**, die Registerkarte **Privat**, **Eingabe** und dann die Registerkarte **Änderungsvorschlag**.

Text bearbeiten

Jedes Eingabeprogramm verfügt über Cursor-Tasten zum Bewegen durch den Text. Mit der Rück-Taste können Sie Korrekturen an Rechtschreibung und Grammatik vornehmen oder zusätzliche Einfügungen machen. Sie können auch mit dem Stylus zusätzliche Informationen eingeben. An der Einfügemarke können Sie mit den oben genannten Eingabemethoden zusätzlichen Text an der Einfügemarke eingeben.

Auf dem Bildschirm schreiben

Bei allen Programmen, in denen Text eingegeben werden kann wie Notizen sowie in der Registerkarte Notizen beim Kalender, Kontakte und Erledigungen, können Sie direkt mit dem Stylus auf den Bildschirm schreiben. Schreiben Sie wie auf Papier. Sie können den Text bearbeiten und formatieren und zu einem späteren Zeitpunkt umwandeln.

Auf den Bildschirm schreiben

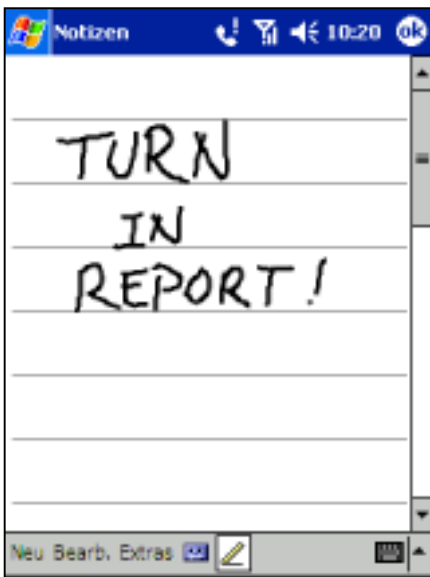

- Berühren Sie die Stift-Taste, um in den Schreibmodus zu wechseln. Dadurch werden Linien auf dem Bildschirm angezeigt.

- Einige Schreibprogramme verfügen nicht über die Stift-Taste. Wie Sie in diesem Programm in den Schreibmodus wechseln, finden Sie in der Dokumentation des Programms.

Text markieren



Wenn Sie gedruckten Text formatieren oder bearbeiten möchten, müssen Sie diesen zunächst markieren.

1. Halten Sie den Stylus so lange neben den Text, der markiert werden soll, bis die Einfügemarke erscheint.
2. Ziehen Sie den Stylus ohne ihn abzuheben über den zu markierenden Text.

Wenn Sie versehentlich auf den Bildschirm schreiben, berühren Sie **Extras**, dann **Rückgängig** und versuchen es noch einmal. Sie können Text auch markieren, indem Sie die Stift-Taste berühren, um diese zu deaktivieren und ziehen dann den Stylus über den Bildschirm.

Sie können ebenso wie bei gedrucktem Text ausschneiden, kopieren und einfügen: halten Sie den Stylus auf die zu bearbeitenden Wörter und berühren Sie dann einen Bearbeitungsbefehl aus dem Kontextmenü oder berühren Sie den entsprechenden Befehl im Menü **Bearbeiten**.

Handschriftlichen Text in Drucktext umwandeln

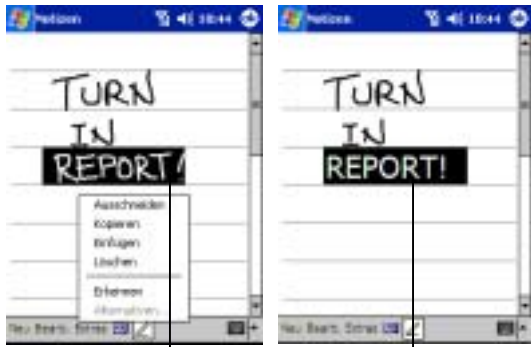

Markieren Sie den umzuwandelnden Text und berühren Sie im Kontextmenü Erkennen.

Der handschriftliche Text wird in Drucktext umgewandelt.

1. Berühren Sie **Extras** und dann **Erkennen**.
2. Wenn nur einzelne Wörter umgewandelt werden sollen, markieren Sie diese vorher. Berühren Sie dann **Erkennen** im Menü **Extras** (oder halten Sie den Stylus auf den markierten Wörtern und berühren Sie im Kontextmenü **Erkennen**). Wird ein Wort erkannt, wird es in Drucktext umgewandelt.
3. Wenn die Umwandlung ein falsches Wort ergibt, können Sie aus einer Liste von Vorschlägen, die dem Original ähneln, ein anderes Wort wählen. Halten Sie dazu den Stylus auf das falsche Wort (nur jeweils auf ein Wort). Berühren Sie im Kontextmenü **Änderungsvorschläge**. Ein Menü mit einer Liste von Vorschlägen erscheint. Berühren Sie das Wort, das Sie verwenden möchten oder berühren Sie das Wort oben im Menü, um die handschriftliche Darstellung zurückzustellen.

Tips für eine gute Schrifterkennung

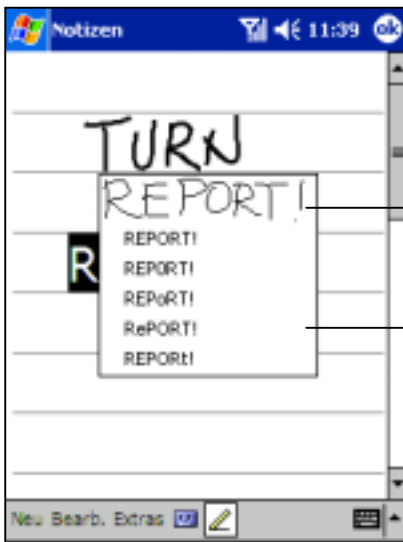

Berühren Sie dieses, um zur ursprünglichen Darstellung zurückzukehren

Oder berühren Sie das Wort, das Sie verwenden möchten.

1. Schreiben Sie ordentlich.
2. Schreiben Sie auf den Linien und ziehen Sie die Unterlängen unter die Linien. Schreiben Sie T-Strich und Apostrophe unter die obere Linie, damit sie nicht zu anderen Wörtern über der Linie gezählt werden. Schreiben Sie Satzzeichen über die Linie.
3. Arbeiten Sie mit einer Vergrößerung bis zu 300% im Menü **Tools**.
4. Schreiben Sie die Buchstaben eines Wortes eng zusammen und lassen Sie größere Abstände zwischen Wörtern frei, damit das Gerät leichter erkennen kann, wo die Wörter anfangen und aufhören.
5. Wörter mit Bindestrichen, Fremdwörter mit Sonderzeichen wie Akzenten und einige Satzzeichen können nicht konvertiert werden.
6. Wenn Sie nach einer Umwandlung Zeichen ändern (z.B. aus einer "3" eine "8" machen) wird das Hinzugefügte bei einer nochmaligen Umwandlung nicht beachtet.

Auf dem Bildschirm zeichnen

Ebenso wie Sie auf dem Bildschirm schreiben können, können Sie darauf auch zeichnen. Der Unterschied zwischen Schreiben und Zeichnen liegt in der Markierung der Elemente und in der Art, wie die Elemente bearbeitet werden. Markierte Zeichnungen können zum Beispiel in ihrer Größe verändert werden, Text nicht.

Eine Zeichnung anfertigen

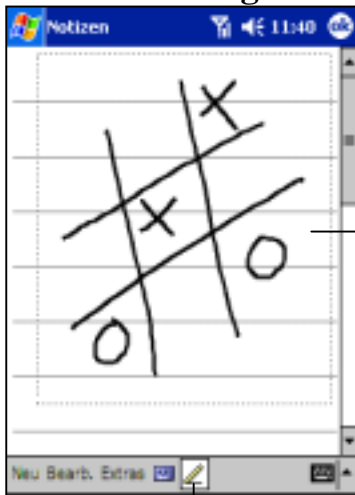

Im Zeichen-Feld werden die Seitenbegrenzungen dargestellt.

Pen Taste.

- Die erste Linie der Zeichnung muß drei Linien überschneiden. Ein Zeichen-Feld erscheint. Die folgenden Striche im oder am Zeichenfeld gehören dann zur Zeichnung. Zeichnungen, die keine der Blattlinierungen überschneiden werden wie Text behandelt.

Eine Zeichnung markieren

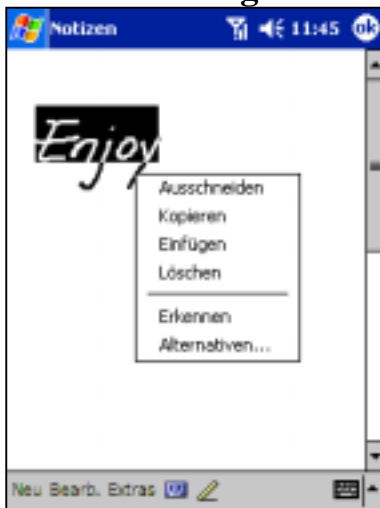

Wenn Sie eine Zeichnung bearbeiten oder formatieren möchten, müssen Sie diese zunächst markieren.

- Halten Sie den Stylus auf die Zeichnung bis die Markierung erscheint. Um mehrere Zeichnungen zu markieren, müssen Sie die Stift-Taste deaktivieren und dann den Stylus über die Zeichnungen ziehen, um die zu markierenden Zeichnungen auszuwählen.
- Sie können markierte Zeichnungen ausschneiden, kopieren und einfügen, indem Sie den Stylus auf die ausgewählte Zeichnung halten und dann einen Bearbeitungsbefehl aus dem Kontextmenü wählen, oder indem Sie den Befehl im Menü **Bearbeiten** wählen. Um die Größe einer Zeichnung zu ändern, müssen Sie die Stift-Taste deaktivieren und die die markierte Zeichnung durch Ziehen vergrößern.



■ Sie können zum besseren Bearbeiten der Zeichnung auch die Darstellungsgröße verändern. Berühren Sie **Tools** und dann ein Zoom-Level.

Eine Sprachinformation aufzeichnen

Bei allen Programmen, mit denen Sie auf den Bildschirm schreiben oder zeichnen können, können Sie auch schnell Gedanken, Gedächtnisstützen oder Telefonnummern als Sprachnotiz aufzeichnen. Bei Kalender, Tasks und Kontakte können Sie eine Sprachnotiz in der Registerkarte Notizen aufnehmen. Im Programm Notizen können Sie entweder eine Aufnahme alleine oder zusammen mit einer schriftlichen Notiz herstellen. Öffnen Sie zuerst die Notiz. Im Posteingang-Programm können Sie einer E-Mail eine Sprachnotiz hinzufügen.

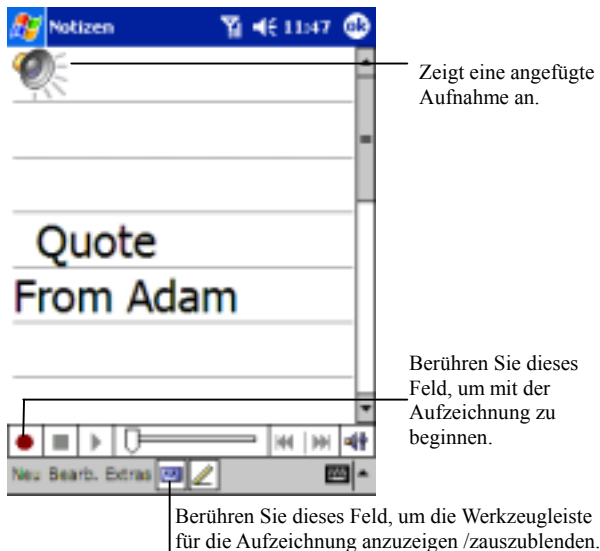
Eine Aufzeichnung machen



1. Halten Sie das Mikrofon des Geräts an Ihren Mund oder eine andere Klangquelle.
2. Berühren Sie  und dann **Notizen**.
3. Berühren Sie , um die Aufnahme zu starten. Der Beginn der Aufzeichnung wird durch ein Piepen angezeigt.
4. Berühren Sie , um die Aufnahme zu stoppen. Das wird durch zwei Pieptöne angezeigt. Die neue Aufzeichnung erscheint in der Notiz-Liste oder als angefügtes Symbol.

- Sie können auch eine Aufnahme machen, indem Sie in der Aufnahme-Werkzeugleiste **Aufnahme** berühren.

"Kurztext" verwenden

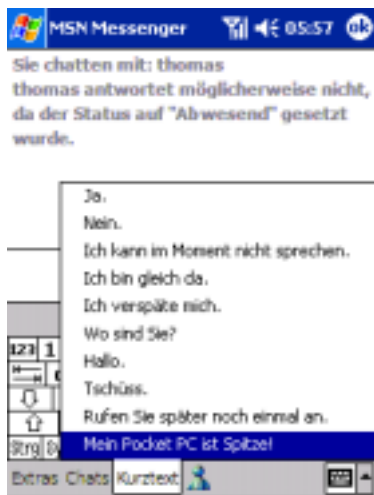

- Wenn Sie Inbox oder MSN Messenger verwenden, können Sie mit **Kurztext** schnell voreingestellte oder häufig verwendete Mitteilungen in das Textfeld einfügen. Dazu berühren Sie **Kurztext** und berühren eine Mitteilung.
- Um einen Text aus **Kurztext** zu bearbeiten, berühren Sie im Menü **Tools** die Option **Bearbeiten** und berühren dann **Kurztext Meldungen**. Wählen Sie die zu bearbeitende Mitteilung aus und bearbeiten Sie diese.

Berühren Sie dieses Feld, um eine vorgefertigte Mitteilung auszuwählen.

- Sie können einen **Kurztext** aus **Mein Text** vor dem Versenden noch Informationen hinzufügen.

Informationen suchen und organisieren

Mit der Suchen-Funktion können Sie schnell Informationen finden.

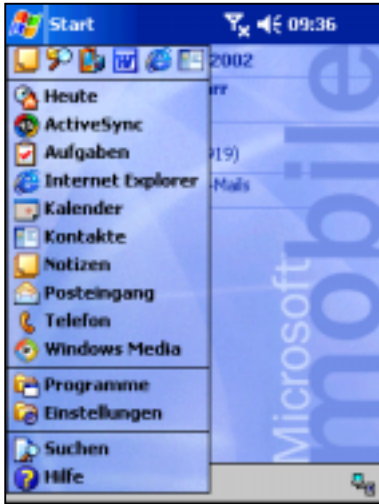

- Berühren Sie im Menü  die Option **Suchen**. Geben Sie den zu suchenden Text ein, wählen einen Datentyp und berühren dann **Starten**.

- ▣ Um schnell Dateien zu finden, die viel Speicherplatz benötigen, wählen Sie bei **Typ** die Option **Größer als 64 KB**.

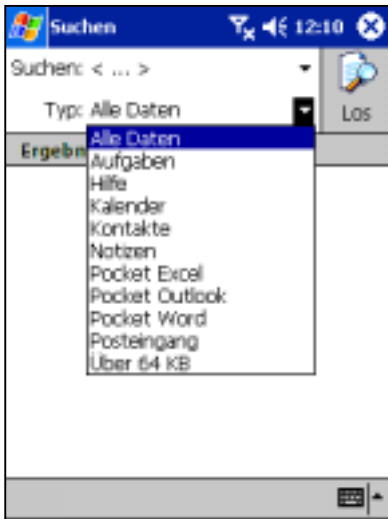

- Geben Sie einen Dateinamen ein, Wählen Sie einen Datei-Typ und berühren **Start**.
- Der Name der Datei erscheint in dem Feld mit dem Titel **Suchergebnisse**.

Speicherverwaltung

Der Speicher auf dem Pocket PC-Phone wird aufgeteilt zwischen dem Datenspeicher und dem Programmspeicher. Der Datenspeicher wird zur Speicherung der Daten verwendet, die Sie bei der Arbeit mit dem PC-Phone erstellen und für Programme, die Sie installieren. Der Programmspeicher wird dazu benötigt, um die Programme auf dem Pocket PC-Phone laufen zu lassen. Das Pocket PC-Phone organisiert automatisch die Verteilung zwischen Daten- und Programmspeicher.

Die Verteilung von Speicher und die Verfügbarkeit von Speicherkapazität überprüfen





Berühren Sie , **Einstellungen**, **System** und dann **Speicher**.



Speicherplatz im Datenspeicher finden

In manchen Situationen, zum Beispiel wenn nur geringe Speicherkapazität vorhanden ist, kann das Pocket PC-Phone nicht mehr automatisch den Speicherplatz zuweisen. Wenn Sie eine Meldung erhalten, daß kein Daten- oder Programmspeicher verfügbar ist, versuchen Sie folgendes.

Datenspeicher verfügbar machen:

1. Übertragen Sie Daten auf die SD-Speicherkarte.
2. Berühren Sie , **Programme** und dann **Datei Explorer**. Halten Sie den Stylus auf die Datei, die verschoben werden soll und berühren Sie **Ausschneiden**. Wechseln Sie zum Ordner **Eigene Dateien** im Ordner **Speicherkarte**. Berühren Sie **Bearbeiten** und dann **Einfügen**. Dateien in anderen Ordnern als **Eigene Dateien**, oder solche, die sich in Ordnern innerhalb von Unterordnern von **Eigene Dateien** befinden, werden in der Listenansicht mancher Programme nicht angezeigt. Wenn Sie **Notizen**, **Pocket Word** oder **Pocket Excel** verwenden, können Sie auch Dateien verschieben, indem Sie das Element öffnen und **Tools** oder **Bearbeiten** und dann **Umbenennen/Verschieben** berühren.
3. E-Mail-Anhänge verschieben. Berühren Sie in Posteingang **Extras** und dann **Optionen**. Wählen Sie auf der Registerkarte **Datenspeicher** die Option **Anlagen auf der Speicherkarte speichern**. Alle vorhandenen Anhänge werden auf die Speicherkarte verschoben, neue Anhänge werden automatisch auf der Speicherkarte gespeichert.
4. Stellen Sie Programme wie Notes, Pocket Word und Pocket Excel so ein, daß sie automatisch neue Daten auf der Speicherkarte speichern. Berühren Sie im Programm **Tools** und dann **Optionen**.
5. Wenn Sie Daten von Ihrem PC oder einem anderen Gerät auf das Pocket PC-Phone kopieren, versuchen Sie den Schieberegler in den **Speicher**-Einstellungen einzustellen. Berühren Sie  und dann **Einstellungen**. Auf der Registerkarte **System** berühren Sie **Speicher** und überprüfen, ob der Regler vor dem Kopieren der Dateien manuell eingestellt werden kann.
6. Löschen Sie unnötige Dateien. Berühren Sie , **Programme** und dann **File Explorer**. Halten Sie den Stylus auf die Datei und berühren dann im Kontextmenü **Löschen**. Um die größten Dateien zu finden, berühren Sie  und dann **Suchen**. Geben Sie in der Liste **Typ** an **Größer als 64 KB** und berühren dann **Starten**.
7. Löschen Sie bei Internet Explorer Optionen alle Dateien und den Verlauf. Berühren Sie im Internet Explorer **Tools** und dann **Optionen**. Berühren Sie **Dateien löschen** und **Verlauf löschen**.

Das Pocket PC-Phone anpassen

Sie können das Gerät Ihren Bedürfnisse anpassen, indem Sie Geräteeinstellungen verändern und zusätzliche Software installieren.

Das Fenster "Heute" anpassen

Sie können das Fenster "Heute" in folgender Weise Ihren Bedürfnissen anpassen: Hintergrundbild wechseln, anzuzeigende Informationen und Reihenfolge der Informationen, zukünftige Termine anzeigen.

Hintergrund ändern

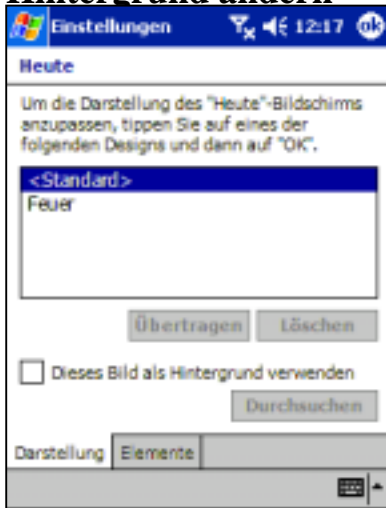

1. Berühren Sie **Start, Einstellungen, Privat** und dann **Heute**.
2. Wählen Sie in der Registerkarte Darstellung ein beliebiges Thema für den Hintergrund. Wenn Sie Ihren eigenen Hintergrund einstellen möchten, wählen Sie **Dieses Bild als Hintergrund verwenden** und berühren **Durchsuchen**, um in das Verzeichnis zu wechseln, in dem sich die gewünschte Datei befindet.
3. Wählen Sie einen Ordner und einen Typ und berühren Sie dann Suchen.
4. Berühren Sie ein Bild und dann OK.

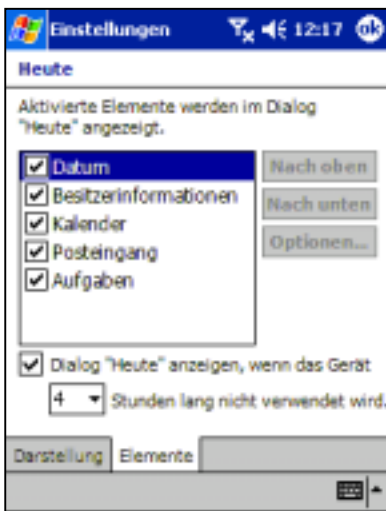

Um die anzuzeigenden Informationen anzupassen:

1. Berühren Sie **Start, Einstellungen, Privat** und dann **Heute**.
2. In der Registerkarte Elemente:
 - entfernen Sie die Markierung, um dieses Element zu entfernen.
 - wählen Sie ein Element und berühren **Auf** oder **Ab**, um seine Position zu ändern.
 - wenn erforderlich, markieren Sie **Fenster "Heute" anzeigen, wenn das Gerät xxx Stunden nicht benutzt wird** und wählen Sie dann eine Stundenzahl aus dem Feld darunter.











Um die Tasks oder den Kalender anzupassen:

1. Wählen Sie **Tasks** oder **Kalender** und dann **Optionen**, um weitere Einstellungen vorzunehmen.

Einstellungen ändern

Sie können die Geräteeinstellungen entsprechend Ihren Bedürfnissen ändern. Lassen Sie sich die möglichen Optionen anzeigen, indem Sie  berühren, dann **Einstellungen, Privat** oder die Registerkarte **System**, die sich am unteren Rand des Bildschirms befindet.

Sie können die folgenden Einstellungen verändern:

Symbol	Programm	Beschreibung
	Tasten	Den Hardware-Tasten ein Anwenderprogramm zuweisen.
	Eingabe	Die Eingabebform einrichten.
	Menü	Den Inhalt des Menüs  festlegen und ein Kontextmenü der Taste Neu aktivieren.
	Benutzer-Informationen	Geben Sie Ihre Verbindungen an.
	Paßwort	Beschränken Sie die Zugangsmöglichkeit zum Gerät.
	Telefon	Stellen Sie die Telefonfunktion für die kabellose Datenübertragung ein.
	Klänge und Benachrichtigungen	Stellen Sie die Art der Benachrichtigung, das Ereignis und die Lautstärke ein.
	"Heute"	Stellen Sie die Darstellung und den Inhalte des Fensters "Heute" ein.
	Hintergrundbeleuchtung	Stellen Sie zum Strom sparen ein, wann sich die Lampe zuschaltet/abschaltet und regulieren Sie die Helligkeit.
	Uhr	Ändern Sie die Uhrzeit und stellen Sie einen Weckalarm ein.
	Mikrofon-AGC	Den Mikrofon-AGC aktivieren/deaktivieren.
	Strom	Maximieren Sie die Betriebsdauer des Akkus.
	Ländereinstellungen	Stellen Sie die in Ihrem Land verwendeten Formate ein.
	Programme entfernen	Um Speicherplatz zu schaffen, können Sie mit dieser Funktion Anwenderprogramme löschen, die Sie selten oder gar nicht benutzen.
	Bildschirm (Touchscreen)	Um den Bildschirm neu zu kalibrieren, berühren Sie bei der Funktion Sensor Löschen aktivieren/deaktivieren.

Die Einstellungen der Standardtasten ändern

Die Tasten des Geräts sind standardmäßig auf Kalender, Kontakte und Telefon eingestellt. Die Telefon-Tasten können nicht geändert werden. Sie können aber die Tasten Kalender und Kontakte mit anderen Programmen belegen.

Die Standardtasten ändern

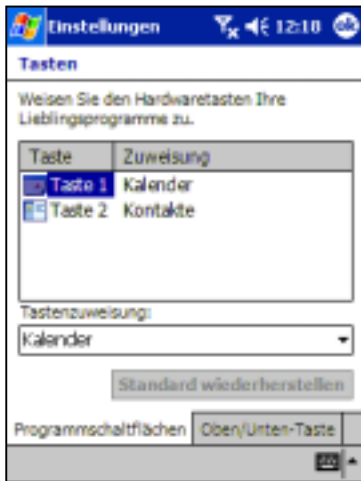

1. Berühren Sie **Start, Einstellungen, Privat** und dann **Tasten**.
2. Wählen Sie eine Taste, dann bei der **Zuweisung** ein Programm und berühren dann **OK**.

Programme hinzufügen/entfernen

Alle Programme, die werkseitig vorinstalliert wurden, sind auf dem ROM (Read Only Memory) gespeichert. Diese Software können Sie nicht entfernen und Sie können auch nicht aus Versehen den Inhalt aus dem ROM löschen. ROM-Programme können durch eine spezielle Installation mit einem besonderen Installationsprogramm mit der Dateierweiterung *.xip aktualisiert werden. Alle anderen Programme und Dateien, die Sie später hinzufügen, werden im RAM (Random Access Memory) gespeichert. Sie können beliebige für das PC-Phone entwickelte Programme installieren, solange das Gerät noch über ausreichend Speicherplatz verfügt. Der meistbesuchte Ort, an dem Sie Software für das Gerät finden ist die Pocket PC Website (<http://www.microsoft.com/mobile/pocketpc>).

Programme mit ActiveSync installieren

Zunächst müssen Sie die notwendige Software für das PC-Phone auf Ihrem PC installieren, bevor Sie es auf dem Gerät installieren.





1. Stellen Sie fest, um welchen Geräte- und Prozessor-Typ es sich handelt, so daß Sie die entsprechende Software-Version installieren müssen.
Berühren Sie  und dann **Einstellungen**. Berühren Sie im Register **System** die Option **Über**. Im Register **Version** finden Sie die Informationen zum **Prozessor**. OEM-Hinweis: Passen Sie dieses Ihrem Gerät an. Der Nutzer muß diesen Schritt nicht ausführen, wenn Sie ihm die erforderlichen Informationen zur Verfügung stellen.
2. Laden Sie das Programm auf den PC herunter (oder legen Sie die CD oder Diskette mit dem Programm ein). Sie sehen entweder eine einzelne *.xip-, *.exe- oder *.zip-Datei, eine Setup.exe-Datei oder verschiedene Versionen von Dateien für unterschiedliche Geräte- und Prozessortypen. Wählen Sie das Programm für das Pocket PC-Phone entsprechend dem Geräteprozessor.
3. Lesen Sie sich die Installationsanleitung, die Readme-Dateien und mitgelieferte Dokumentationen durch. Für viele Programme werden spezielle Installationsanleitungen zur Verfügung gestellt.
4. Schließen Sie Ihr Gerät an den PC an.
5. Doppelklicken Sie auf die *.exe-Datei.
 - Wenn es sich bei der Datei um einen Installer handelt, wird der Installations-Assistent gestartet. Befolgen Sie die Anweisungen auf dem Bildschirm. Sobald die Software auf dem PC installiert wurde, überträgt der Installer die Software automatisch auf das Gerät.
 - Wenn es sich nicht um einen Installer handelt, wird eine Fehlermeldung angezeigt, daß das Programm gültig ist, aber für einen anderen PC-Typ vorgesehen ist. Diese Datei muß auf Ihr Gerät verschoben werden. Wenn Sie in der Readme-Datei oder Dokumentation keine Installationsanleitung finden, verwenden Sie zum Kopieren des Programms in den Programmdateien-Ordner auf Ihrem Gerät ActiveSync Explorer. Weitere Informationen zum Kopieren von Dateien mit ActiveSync finden Sie bei der ActiveSync Hilfe.

Sobald die Installation abgeschlossen ist, berühren Sie , **Programme** und dann das Programmsymbol, um dieses zu starten.

Ein Programm direkt aus dem Internet hinzufügen

1. Stellen Sie fest, über welchen Geräte- und Prozessor-Typ Sie verfügen, so daß Sie die richtige Version der Software installieren.
2. Berühren Sie  und dann **Einstellungen**. Berühren Sie im Register **System** die Option **Über**. Im Register **Version** finden Sie Informationen zum **Prozessor**.
3. Laden Sie mit dem Pocket Internet Explorer das Programm direkt vom Internet auf das Gerät herunter. Sie sehen entweder eine einzelne *.xip-, *.exe- oder *.zip-Datei, eine Setup.exe-Datei oder verschiedene Versionen von Dateien für unterschiedliche Geräte- und Prozessortypen. Wählen Sie das Programm für das Pocket PC-Phone entsprechend dem Geräteprozessor.
4. Lesen Sie sich die Installationsanleitung, die Readme-Dateien und mitgelieferte Dokumentationen durch. Für viele Programme werden spezielle Installationsanleitungen zur Verfügung gestellt.
5. Berühren Sie die Datei (z.B. *.xip oder *.exe). Der Installations-Assistent beginnt mit der Installation. Befolgen Sie die Anweisungen auf dem Bildschirm.

Ein Programm dem Start-Menü hinzufügen

1. Berühren Sie  **Einstellungen, Menüs** die Registerkarte **Start-Menü** und klicken Sie dann die Felder für die Programme an. Wenn keine Programme aufgelistet werden, können Sie entweder den File Explorer des Geräts verwenden oder das Programm in den Ordner Start-Menü verschieben. Sie können auch mit ActiveSync auf dem PC einen Shortcut des Programms erstellen und diesen in den Ordner Start-Menü stellen.
2. **Den Datei Explorer des Geräts verwenden:** Berühren Sie , **Programme, Datei Explorer** und suchen Sie das Programm (berühren Sie die Ordner-Liste **Eigene Dateien** und dann **Eigenes Gerät**, um eine Liste aller Ordner auf dem Gerät anzuzeigen). Halten Sie den Stylus auf das Programm und berühren Sie im Kontextmenü **Ausschneiden**. Öffnen Sie den Ordner Start-Menü, der sich im Windows-Ordner befindet, halten Sie den Stylus auf einen freien Bereich des Fensters und berühren Sie im Kontextmenü **Einfügen**.
3. Nun erscheint das Programm im Menü . Weitere Informationen zum File Explorer finden Sie unter“ Informationen suchen und organisieren” weiter vorne in diesem Kapitel.
4. **ActiveSync auf dem PC verwenden:** Benutzen Sie den Explorer bei ActiveSync, um die Gerätedateien zu finden. Klicken Sie mit der rechten Maustaste auf das Programm und klicken Sie dann auf **Shortcut erstellen**. Bewegen Sie den Shortcut in den Ordner Start-Menü des Windows-Ordners. Der Shortcut erscheint dann im Menü . Weitere Informationen finden Sie bei ActiveSync Hilfe.

Programme entfernen

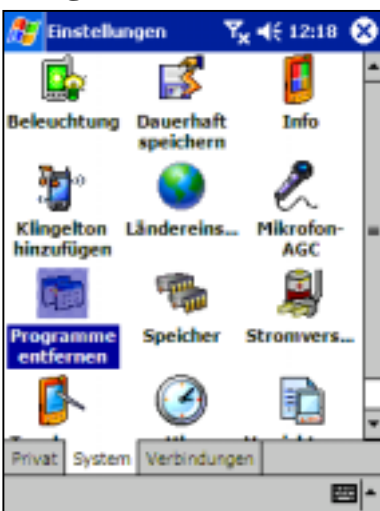

- Berühren Sie  und dann **Einstellungen**. In der Registerkarte **System** berühren Sie **Programme entfernen**.
- Wenn das Programm nicht in der Liste der installierten Programme erscheint, suchen Sie das Programm auf Ihrem Gerät mit dem File Explorer. Halten Sie den Stylus auf dem Programm und berühren Sie dann im Kontextmenü **Löschen**.



Kapitel 4: Telefon

Über Ihr Telefon

Ihr Pocket PC-Phone verfügt nicht nur über alle Standardfunktionen eines Mobiltelefons wie Mailbox und Anruferliste, sondern auch über einige Wählfunktionen, die allein auf diesem Pocket PC-Phone möglich sind. Sie können z.B. während eines Gesprächs Notizen machen, direkt von Microsoft Contacts wählen und bequem Kontakte zwischen der SIM-Karte und dem RAM des Geräts verschieben.

Wie bei anderen Mobiltelefonen auch können Sie mit einer Hand die wichtigsten Funktionen des Gerätes erreichen und Gespräche führen.

Die SIM-Karte installieren

Entnehmen Sie den Stylus.



Drehen Sie das Gerät um und öffnen Sie das SIM-Fach mit Hilfe des Stylus.



◆ Schieben Sie die SIM-Karte so weit in den Steckplatz ein, bis sie einrastet.

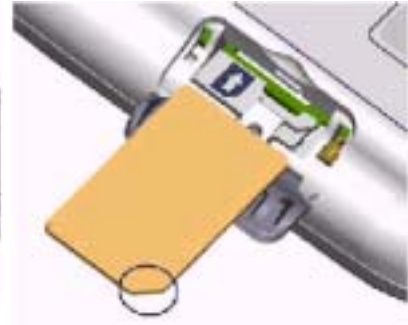

SIM-Karte entfernen



DURCH DAS ÖFFNEN DES SIM-FACHES WIRD DAS GERÄT AUSGESCHALTET. DESHALB SOLLTEN ZUVOR ALLE DATEN OFFENER PROGRAMME GESPEICHERT WERDEN.

Entnehmen Sie den Stylus.



Drehen Sie das Gerät um und öffnen Sie das SIM-Fach mit Hilfe des Stylus.



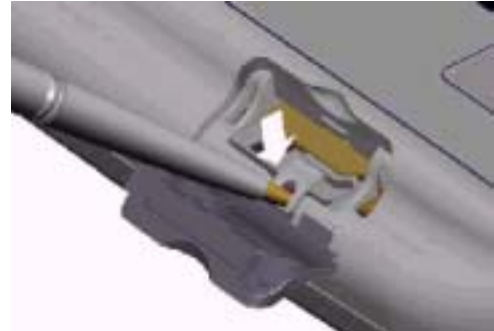

Drücken Sie mit der Spitze des Stylus in das Loch, bis die SIM-Karte herauspringt; entnehmen Sie dann die Karte mit der Hand.

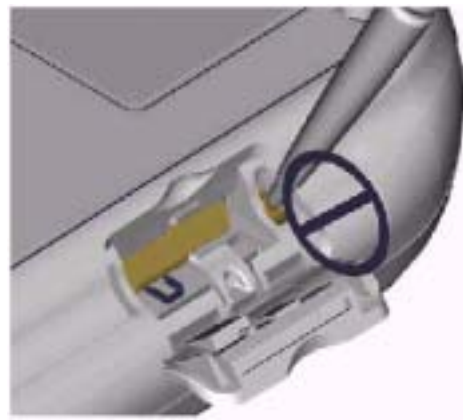

 **ACHTEN SIE SEHR GENAU DARAUF, IN WELCHES LOCH SIE MIT DER SPITZE DES STYLUS DRÜCKEN. DRÜCKEN SIE NICHT MIT DEM STYLUS IN DAS AUF DER RECHTEN DARSTELLUNG ABGEBILDETE LOCH. DADURCH KÖNNEN SIE DAS GERÄT DAUERHAFT BESCHÄDIGEN.**



Über das Fenster "Wählen"

Um das Fenster "Wählen" zu öffnen, berühren Sie  und dann **Telefon** oder drücken auf . Sie können von diesem Fenster aus nicht nur Telefonverbindungen herstellen, von hier aus gelangen Sie auch zu **Anruferliste**, **Kurzwahlruffnummern** und **Telefoneinstellungen**. Sie erhalten Informationen zum Signal-Status und Sie finden hier wichtige Symbole, die Hinweise zu den Gesprächen geben.

Dieses Symbol zeigt an, dass eine Telefonverbindung besteht, gleichzeitig gibt es Aufschluß über die Signalstärke.



Die Details des letzten Gesprächse werden hier angezeigt.

+1 (234) 567-890

Hier sehen Sie alle empfangenen, abgegangenen und nicht entgegengenommenen Anrufe.

Tastatur für die Eingabe der Nummer



Berühren Sie **Tools**, **Optionen**, um zu den Telefoneinstellungen zu gelangen





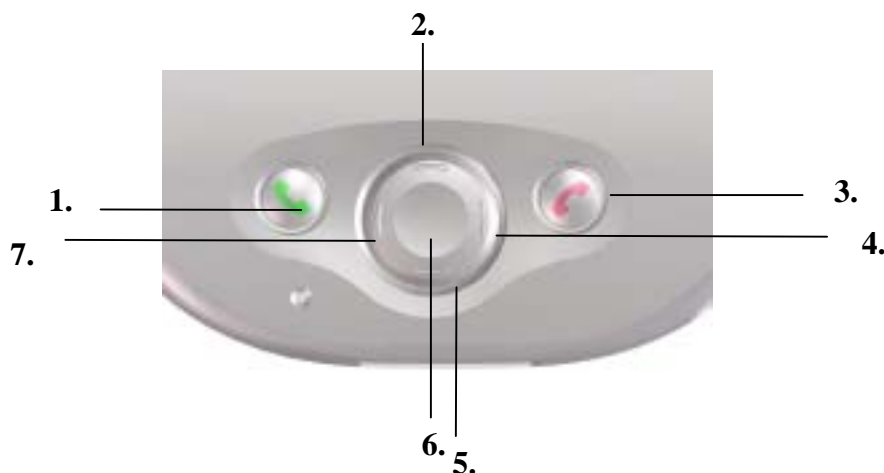

Für Nummern, die Sie häufig verwenden

Wählen mit dem Navigations-Pad



1. **Anruf annehmen** – Drücken Sie hier, um einen eingehenden Anruf entgegenzunehmen.
Fenster "Wählen" – Drücken Sie hier, um das Fenster "Wählen" zu aktivieren.
Mithörfunktion – Halten Sie die Taste gedrückt, um den Lautsprecher ein- oder auszuschalten.
Wählen – Drücken Sie hier, um eine Nummer zu wählen.
2. **Aufwärts rollen** – Drücken Sie hier, um sich in einer Liste aufwärts zu bewegen.
3. **Gespräch beenden** – Drücken Sie hier, um ein Gespräch zu beenden.
Telefonsignal – Halten Sie diese Taste gedrückt, um das PC-Phone ein- oder auszuschalten.
4. **Anruferliste** – Drücken Sie nach dem Start des Fensters "Wählen" auf diese Taste, um die Anruferliste-Funktion zu öffnen.
5. **Abwärts rollen** – Drücken Sie hier, um sich in einer Liste abwärts zu bewegen.
6. **Mitte** – Zum Bestätigen einer Auswahl hier drücken.
7. **Kurzwahlrufnummer** – Drücken Sie nach dem Start des Fensters "Wählen" hier, um die **Kurzwahlrufnummer** -Funktion zu öffnen.

Die folgenden Symbole können in der Kopfleiste auf dem Bildschirm angezeigt werden:

-  - **Telefon ist ausgeschaltet oder nicht im Netzwerk-Service**, berühren Sie dieses Symbol, um das Telefon einzuschalten.
-  - **Im Netzwerk-Service**, berühren Sie dieses Symbol, um das Telefon auszuschalten.
-  - **Nicht entgegengenommener Anruf**, berühren Sie dieses Symbol, um alle nicht entgegengenommenen Anrufe aufzulisten.
-  - **Ungelesene E-Mail oder SMS**, berühren Sie das Symbol, um ungelesene SMS oder E-Mails anzuzeigen.
-  - **Verbindung wird hergestellt**, das Symbol verschwindet, wenn die Verbindung mit dem Internetprovider hergestellt wurde.
-  - **Zeigt, daß die Verbindung mit voller Signalstärke besteht.**

Die PIN eingeben

Die meisten SIM-Karten sind mit einer PIN (**Personal Identity Number**) gesichert, die der Mobilfunk-Serviceprovider festgelegt wird. Diese müssen Sie immer eingeben, wenn Sie das Gerät verwenden möchten.



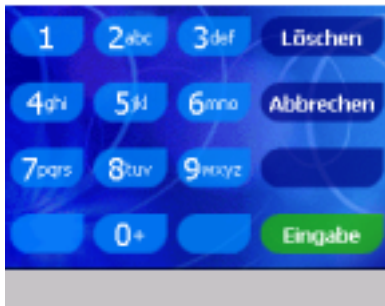

1. Geben Sie die voreingestellte PIN Ihres Mobilfunk-Serviceproviders ein (setzen Sie sich dazu mit ihm in Verbindung).
2. Berühren Sie .



 Wenn Sie dreimal eine falsche PIN eingeben, wird die SIM-Karte gesperrt. Sie kann wieder mit der **PIN Entsperrungs-Taste** Ihres Mobilfunk-Serviceproviders entsperrt werden.

Die Verbindung überprüfen

Standardmäßig ist das Gerät so eingestellt, daß Sie sofort die Telefonfunktion verwenden können. Wenn eine SIM-Karte im Gerät eingesetzt wurde, stellt das Gerät automatisch die Mobilfunk-Verbindung zum Netz Ihres Serviceproviders her.

Dieses Symbol  zeigt an, daß Sie mit dem Netzwerk des Mobilfunk-Operators verbunden sind. Das nächste Symbol  zeigt an, daß die Signale mit voller Stärke übertragen werden. Je geringer die Signalstärke, um so weniger vertikale Balken werden im Symbol angezeigt. Steht das Symbol ohne vertikale Balken, werden keine Signale empfangen.

 Wenn Sie die Telefonfunktion ausgeschaltet und die SIM-Karte entnommen und wieder eingesetzt haben, schaltet das Gerät nicht automatisch das Telefon ein. In diesem Fall schalten Sie das Gerät wie unten unter **Ein- und Ausschalten des Telefons** beschrieben wieder ein.



Ein- und Ausschalten des Telefons

Wie oben schon erwähnt, wird die Telefonfunktion automatisch gestartet, wenn Sie eine SIM-Karte einsetzen. Sie können jedoch auch die Telefonfunktion ausschalten und nur die PC-Funktionen verwenden. Sie können dann die Telefonfunktion beliebig wieder einschalten.



IN VIELEN LÄNDERN IST ES GESETZLICH VORGESCHRIEBEN, DAS TELEFON IM FLUGZEUG AUSZUSCHALTEN. WENN SIE DEN POCKET-PC AUSSCHALTEN, WIRD NICHT AUTOMATISCH AUCH DAS TELEFON AUSGESCHALTET. SIE MÜSSEN DIE FUNKVERBINDUNG ZUM NETZ IHRES BETREIBERS TRENNEN. WIE SIE DAZU VORGEHEN MÜSSEN ERFAHREN SIE NACHFOLGEND.

Telefon ausschalten

Halten Sie die Taste  gedrückt, bis in der Navigationsleiste  erscheint. Oder Sie berühren  und dann aus dem Kontextmenü **Das Telefon ausschalten**.

Telefon einschalten

Halten Sie die Taste  gedrückt, bis das Symbol  in der oberen Werkzeugleiste erscheint.

Die Lautstärke des Telefons einstellen

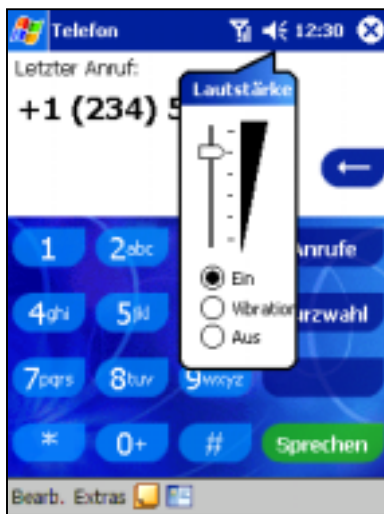

1. Sie können das Symbol  berühren oder während des Gesprächs auf die Lautstärketaste am Gespräch drücken.

 Die Lautstärke des Gesprächs muß beim Telefonieren eingestellt werden. Wird die Lautstärke nicht während eines Gesprächs verändert, so wirkt sich das nur auf die Lautstärke des Klingeltons, der Benachrichtigungen und von MP3 aus.

Rück-Taste und Löschen

Wenn Sie eine Nummer falsch eingegeben haben, können Sie einzelne Nummern, aber auch alle Nummern im Fenster gleichzeitig löschen.

Mit der Rück-Taste Zahlen löschen



Berühren Sie dieses Feld, um einzelne Zahlen zu löschen.

09857 ←

Eine Nummer löschen



09857 ←

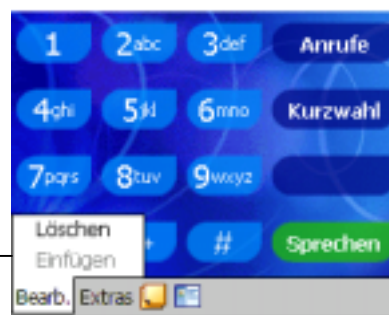

Mit **Löschen** wird die **098-57** ebenso wie mit der Rücktaste gelöscht.

Persönliche Nummern speichern

Sie können Ihre eigenen Telefonnummern in einem getrennten Fenster im SIM-Manager speichern.

Um persönliche Nummern zu speichern

1. **Berühren Sie** Start, Programme, SIM-Manager, Werkzeuge **und dann** Eigene Nummern.
2. Geben Sie die Nummer ein und berühren **OK**.



Grundfunktionen des Telefons

In diesem Abschnitt erhalten Sie Informationen zu den Grundfunktionen Ihres Telefons: eine Telefonverbindung herstellen und ein Gespräch entgegennehmen, die Mithörfunktion verwenden, während eines Gesprächs Notizen machen, einen Anrufer in Parkposition bringen und die Konferenzfunktion verwenden. Sie können vom Fenster "Wählen" auch SMS versenden.

Eine Telefonverbindung herstellen

Mit dem Pocket PC-Phone können Sie einen Anruf starten über **Wählen**, **Kurzwahlruffnummern**, die **Anruferliste**, **Kontakte** oder den **SIM-Manager**. Sie können über das Fenster "Wählen" auch SMS versenden.

Eine Telefonverbindung über "Wählen" herstellen

1. Drücken Sie auf , um das Fenster "Wählen" zu öffnen.
2. Tippen Sie mit dem Stylus auf der Tastatur die Telefonnummer und berühren Sie dann  oder drücken Sie auf die Taste .

Die Telefonnummer erscheint hier.

Geben Sie die Nummer hier ein.

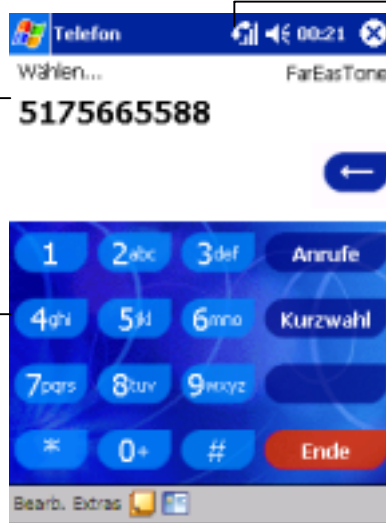

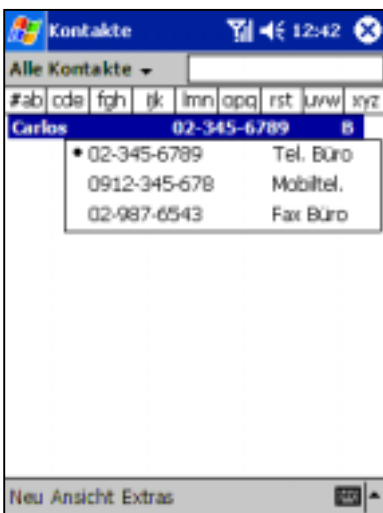
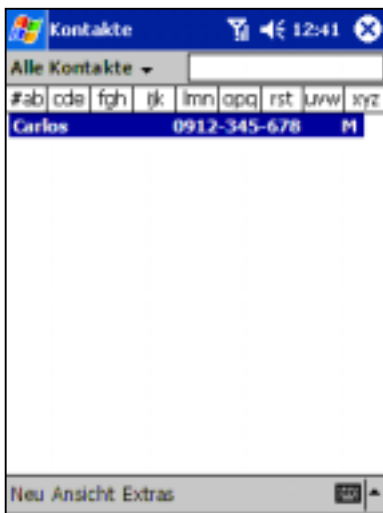

Wenn Sie eine Telefonverbindung herstellen, verändert sich das Signal-Symbol.

Eine Telefonverbindung über die Funktion Kontakte herstellen:



Eine Telefonverbindung über die Funktion Kontakte wird folgendermaßen hergestellt:

1. Drücken Sie auf die Taste Microsoft Kontakte, wählen dort einen Kontakt und berühren dann zweimal  - einmal, um das Fenster "Wählen" zu öffnen, das zweite Mal, um die Verbindung herzustellen.
 - Im Kontextmenü und beim Drücken der Taste  wird standardmäßig **Tel. Arbeit anrufen** angezeigt. Sie können das Gerät so einstellen, daß die Mobilfunk-Nummer oder E-Mail-Adresse angezeigt wird.

Entweder:

1. Wählen Sie aus der Kontakte-Liste eine Verbindung aus und drücken dann rechts oder links auf das Navigations-Pad, wodurch jeweils eine andere Nummer angezeigt wird.

Oder:

1. Sie berühren das "w" in der rechten Spalte der Kontakte-Liste neben der Nummer, die Sie einstellen möchten. In einem Kontextmenü werden die Telefonnummern und E-Mail-Adressen für diese Verbindung angezeigt mit einem Punkt neben der Nummer mit der höchsten Priorität.
2. Wählen Sie im Kontextmenü eine Priorität. Für die Mobilfunk-Nummer würde in der rechten Spalte neben dem Kontakt ein "m" erscheinen.

Eine Telefonverbindung über die Kurzwahlrufnummer -Funktion herstellen (A)

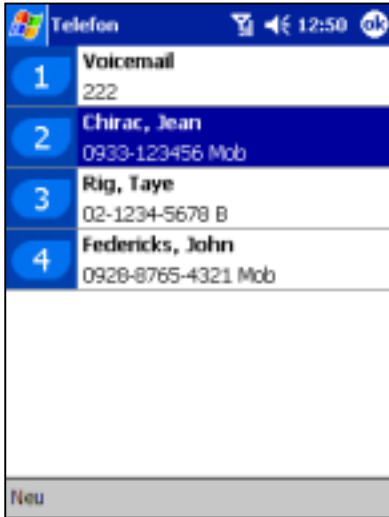

Bei dieser Funktion können Sie eine Liste erstellen mit Telefonnummern, die Sie häufig gebrauchen. Wie Sie dieser Liste neue Nummern hinzufügen, wird weiter unten in diesem Kapitel beschrieben.

Merken Sie sich die Position einer Telefonnummer in der Liste, können Sie diese Nummer wählen, indem Sie die Nummer der Position eingeben. Zum Beispiel:

In der Abbildung links befindet sich die Nummer von John auf Position 4. Um ihn anzurufen, halten Sie den Stylus auf die 4 der Tastatur des Fensters "Wählen". Wenn eine Telefonnummer auf Position 10 oder höher steht, berühren Sie mit dem Stylus erst die erste Ziffer, danach die zweite und halten den Stylus dann auf der zweiten.

Eine Telefonverbindung über die Kurzwahlrufnummer -Funktion herstellen (B)



Wenn Sie sich nicht an die Position in der Liste erinnern können, können sie auch die folgende Methode verwenden:

1. Öffnen Sie das Fenster **Telefon**. Drücken Sie einmal auf die linke Seite des Navigations-Pads oder berühren Sie **Kurzwahl**.
2. Wählen Sie bei **Kurzwahlruffnummern** die Nummer mit Hilfe des Navigations-Pads aus und drücken dann auf die Taste .

Eine Telefonverbindung über die Anruferliste herstellen



1. Öffnen Sie das Fenster **Telefon**. Drücken Sie auf die rechte Seite des Navigations-Pads oder berühren Sie .
2. Die Details für die Verbindung finden Sie, indem Sie zunächst die Kategorie wählen, unter der Sie gespeichert ist. Befindet sie sich beispielsweise bei **Alle Anrufe**, wählen Sie aus dem Menü **Alle Anrufe**.
3. Wählen Sie die Nummer mit Hilfe des Navigations-Pads und berühren die Taste oder das Symbol, das sich links neben der gewünschten Nummer befindet

Das Symbol steht für eingehende Anrufe, das Symbol für abgehende Anrufe und das Symbol für nicht entgegengenommene.

Eine Telefonverbindung über den SIM-Manager herstellen



1. Berühren Sie , **Programme** und dann **SIM-Manager**. Der Inhalt der SIM-Karte wird nun geladen.
2. Halten Sie den Stylus auf den Namen oder die Telefonnummer der Person, die Sie anrufen möchten. Wählen Sie dann aus dem Kontextmenü die Option **Anrufen**.

Eine SMS über "Wählen" versenden

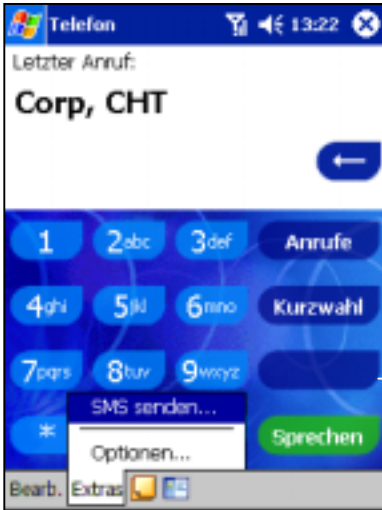

1. Berühren Sie **Tools** und dann **SMS senden**.
2. Das unten abgebildete Fenster erscheint.
3. Berühren Sie **Neu**.
4. Geben Sie in das Feld **An** entweder die **E-Mail-Adresse** oder die **SMS-Nummer** eines oder mehrerer Empfänger (getrennt durch ein Semikolon) an oder wählen Sie einen Namen aus der Kontakt-Liste, indem Sie auf die Taste **Adressbuch** drücken. Alle eingegebenen E-Mail-Adressen erscheinen dort.
5. Schreiben Sie Ihre Nachricht. Um vorgefertigte oder häufig verwendete Nachrichten zu versenden, klicken Sie auf **Mein Text** und wählen dort eine Nachricht aus.
6. Berühren Sie nach der Eingabe des Textes **Senden**. Wenn Sie offline arbeiten, wird die Nachricht in den Ordner für ausgehende Meldungen verschoben und bei der nächsten Verbindung mit dem Netz versendet.





1. Zwischen der **E-mail-** oder **SMS-Funktion** wechseln Sie, indem Sie **Services** berühren und dann den entsprechenden Dienst wählen.
2. Wenn Sie eine SMS versenden möchten und Sie wissen möchten, ob diese angekommen ist, berühren Sie mit dem Stylus **Bearbeiten**, **Optionen** und wählen dann vor dem Versenden der SMS **Benachrichtigung über Eingang der SMS-Meldung**.

Mithörfunktion (Lautsprecher) aktivieren



Das PC-Phone verfügt über die Mithörfunktion, mit der Sie die Hände beim Telefonieren frei haben und/oder andere beim Gespräch mithören können..



1. Warten Sie das Klingelzeichen ab.
 2. Halten Sie die Taste  gedrückt, bis die Mithörfunktion eingeschaltet ist und in der Leiste am oberen Rand des Bildschirms das Symbol  erscheint.
 3. Drücken Sie nochmals auf die Taste , um die Mithörfunktion auszuschalten.
- ⚠ Halten Sie nicht das PC-Phone an das Ohr, wenn die Mithörfunktion eingeschaltet ist, da die Lautstärke das Ohr schädigen könnte.

Einen Anruf entgegennehmen oder abweisen



- Berühren Sie **Entgegennehmen** oder drücken Sie auf die Taste , um den Anruf entgegenzunehmen.
 - Berühren Sie **Abweisen** oder drücken Sie auf die Taste , um den Anruf zu abzuweisen.
- ⚠ Wenn Sie einen Anruf abweisen, hört der andere Teilnehmer das Besetztzeichen.

Ein Gespräch beenden



- Um ein Gespräch zu beenden, drücken Sie auf  oder berühren **Ende**.

Mehrere Gespräche gleichzeitig

Wenn während eines Gesprächs ein weiterer Anruf eingeht, erhalten Sie eine Meldung von Ihrem Gerät. Sie haben dann die Möglichkeit, dieses Gespräch anzunehmen oder abzuweisen. Wenn Sie das Gespräch annehmen, können Sie entweder zwischen den beiden Gesprächen hin- und herschalten, oder Sie errichten eine Konferenzschaltung, an der alle drei Partner teilnehmen. Sie können auch geplant eine Konferenzschaltung aufbauen an der bis zu 6 Anrufer teilnehmen können.

Ein Gespräch in Parkposition bringen



1. Wenn Sie im Gespräch sind und eine weitere Person anruft, erscheint das links abgebildete Fenster.
2. Berühren Sie **Entgegennehmen**, um den zweiten Anruf entgegenzunehmen und den ersten Anruf in Parkposition zu bringen.
3. Um das zweite Gespräch zu beenden, wechseln Sie wieder zum ersten Gespräch und berühren Ende oder .

Zwischen zwei Anrufern wechseln (makeln):

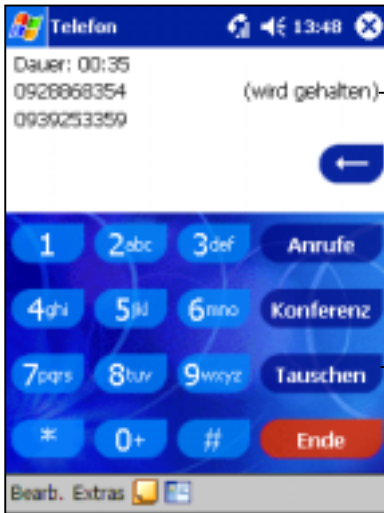

Zeigt an, welche Nummer in Parkposition ist.

- Sie können zwischen zwei Anrufern hin- und herwechseln, indem Sie mit dem Stylus **Makeln** berühren.

Hier berühren, um zum anderen Anrufer zu wechseln.

Eine Konferenzschaltung aufbauen:



1. Bringen Sie entweder einen Anrufer in Parkposition, wählen dann eine zweite Nummer und warten darauf, daß dieser Anruf entgegengenommen wird. Oder nehmen Sie während eines Telefongesprächs einen zweiten Anruf entgegen.
2. Ein neues Fenster erscheint, in dem Sie dann mit dem Stylus **Konferenz** berühren.







3. Wenn die Konferenzschaltung hergestellt ist, erscheint ein Fenster wie links abgebildet.
4. Um weitere Teilnehmer der Konferenzschaltung hinzuzunehmen, berühren Sie **Halten**, tippen die Nummer ein und berühren dann **Wieder aufnehmen**, um das erste Gespräch fortzuführen.

Notizen machen

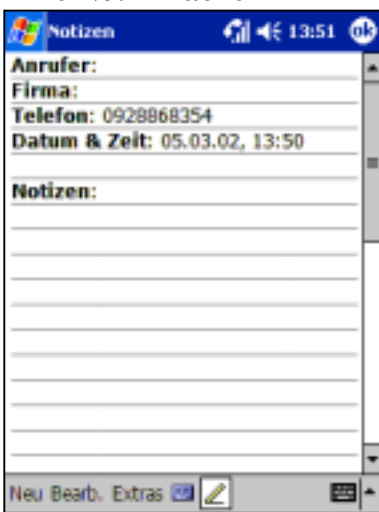
Es ist gleich, ob die Telefonverbindung über Wählen, Kontakte, Anruferliste, Kurzwahlruffnummern oder den SIM-Manager zustande gekommen ist. Sie können jederzeit während eines Gesprächs Notizen machen. Nach Beenden des Gesprächs wird es als Anhang Ihres Telefongesprächs in einer der Ordner der Anrufliste gespeichert.



Eine Notiz machen

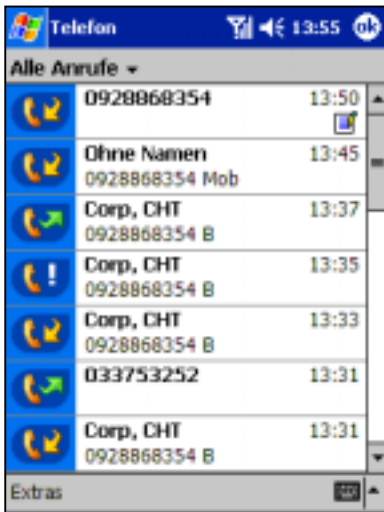

1. Nachdem Sie eine Nummer eingegeben haben und auf  oder  gedrückt haben, berühren Sie das Symbol , das sich am unteren Rand des Bildschirms befindet.
2. Geben Sie die Notiz mit einer beliebigen Eingabemethode ein und berühren dann **OK**. Sie können die Notiz während oder nach Beendigung des Gesprächs beenden.

Eine Notiz lesen



1. Drücken Sie auf die rechte Seite des Navigations-Pads oder berühren Sie , halten Sie den Stylus auf ein Gespräch und wählen aus dem Kontextmenü **Notiz ansehen** (das Symbol  zeigt eine Notiz an).
2. Oder gehen Sie zu **Notizen** und berühren den Namen aus der Datei von der Liste. (Weitere Informationen dazu finden Sie unter “Kapitel 4, Notizen”)
 Wenn Sie zu diesem Anrufer eine Verbindung herstellen möchten (siehe “Informationen zu Kontakten hinzufügen und übertragen”) werden Anruf und Dateiname zu einem neuen Kontakt. Die Datei bleibt dabei unberührt.



Weitere Telefonfunktionen

Mobilbox abhören



- Standardmäßig ist die Mobilbox (Voice-Mail) die erste Kurzwahlruffnummer in der Liste. Wenn Sie die SIM-Karte in das Pocket PC-Phone einsetzen, wird es automatisch die Nummer der Mobilbox Ihres Service-Providers erkennen (sofern auf der SIM-Karte eingetragen) und als Standardnummer einstellen.

Mobilbox abrufen:

- Drücken Sie auf , die linke Seite des Navigations-Pads, wählen Sie  **Voice Mail** und drücken dann .

Kontakte übertragen und organisieren

Da es mehrere Möglichkeiten gibt, auf Telefonnummern und Kontakte zuzugreifen, sie auf dem Gerät zu speichern, und da es mehrere Arten gibt, eine Telefonverbindung herzustellen, ist es wichtig, diese Kontakte auf andere Programme zu übertragen, damit Sie auch dort darauf zugreifen können.

Schnittstellen für den Datenzugang und Speichermöglichkeiten

- Die SIM-Karte – Sie verwenden die SIM-Karte im Pocket PC-Phone und anderen Geräten. Während Sie das andere Gerät verwenden werden neue Kontakt-Daten erstellt und auf der SIM-Karte gespeichert.
- Microsoft Kontakte.

- Anruferliste – Die Telefonnummern der eingehenden und nicht entgegengenommenen Anrufe werden aufgenommen.

Warum Nummern speichern?

- Falls Sie die SIM-Karte verlieren, haben Sie noch eine Backup-Kopie davon auf Ihrem Gerät.
- Eine Nummer kann nur über **Kontakte** zu **Kurzwahlruffnummern** übertragen werden, nicht von der SIM-Karte.
- Wenn Sie die SIM-Karte in einem anderen Gerät verwenden, benötigen Sie möglicherweise die in Microsoft Contacts gespeicherten Daten.
- Durch die Übertragung der Telefonnummern zu Microsoft Contacts können Sie die Daten detaillierter aufzeichnen.

Microsoft Kontakte: Kontakte hinzufügen und übertragen



1. Wie Sie einen Kontakt herstellen, finden Sie im **Kapitel 4**.
2. Um einen Kontakt auf die SIM-Karte zu übertragen, halten Sie die Mitte des Navigations-Pads gedrückt – oder halten Sie den Stylus auf den Kontakt – und wählen Sie dann aus dem Kontextmenü **Auf SIM-Karte speichern**.
3. Um einen Kontakt zu **Kurzwahlruffnummern** zu übertragen, halten Sie die Mitte des Navigations-Pads gedrückt – oder halten den Stylus auf den Kontakt – und wählen Sie dann aus dem Kontextmenü **Tel. Arbeit zu Kurzwahlruffnummern hinzufügen**.
4. Im nächsten Bildschirm ergänzen Sie die Daten des Kontakts, wählen Sie eine Position und berühren dann **OK**.



Standardmäßig gibt Ihnen die Funktion **Position** die nächste freie Position in der Liste **Kurzwahlruffnummern** an. Wenn Sie eine bereits belegte Nummer eingeben, wird die alte Nummer durch die neue ersetzt.

SIM-Manager: Kontakte hinzufügen und übertragen Einen SIM-Kontakt erstellen



1. Berühren Sie **SIM-Manager** (der Inhalt der SIM-Karte wird geladen), dann **Neu**.
2. Geben Sie **Name** und **Telefon** ein und berühren **Hinzufügen**.

Kontakte von der SIM-Karte zu Microsoft Kontakte übertragen



1. Berühren Sie **SIM Manager** (der Inhalt der SIM-Karte wird geladen), dann **entweder**:

Extras, Alles markieren und dann **Unter Kontakte speichern** berühren.





oder:

Halten Sie die Mitte des Navigations-Pads gedrückt – oder halten Sie den Stylus auf einen Kontakt aus der Liste – und wählen dann aus dem Kontextmenü **Unter Kontakte speichern**.

Eine Nummer zu Kurzrufnummern übertragen



1. Drücken Sie auf  und dann entweder die linke Seite des Navigations-Pads oder **Kurzrufnummern** und **Neu**.
2. Wählen Sie den Kontakt, den Sie hinzufügen möchten und drücken dann auf die Mitte des Navigations-Pads.
3. Wenn Name und Telefonnummer des Kontakts wie links abgebildet auf dem Bildschirm erscheint, wählen Sie mit den Pfeiltasten eine mögliche Position.

 Standardmäßig zeigt die Funktion **Position** die nächste mögliche Position in der **Kurzrufnummer**-Liste an. Wenn Sie eine bereits belegte Nummer belegen möchten, wird die alte Nummer durch die neue Nummer ersetzt.

Einen Datensatz aus der Anruferliste zu Microsoft Kontakte hinzufügen

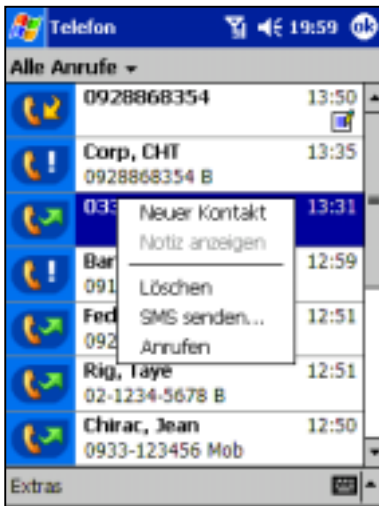

1. Drücken Sie auf , dann die rechte Seite des Navigations-Pads.
2. Die Details für die Verbindung finden Sie, indem Sie zunächst die Kategorie wählen, unter der sie gespeichert ist. Befindet sie sich beispielsweise bei **Nicht erfolgreich**, wählen Sie aus dem Menü **Nicht erfolgreich**.
3. Halten Sie die Mitte des Navigations-Pads gedrückt und wählen dann aus dem Kontext-Menü **Neuer Kontakt**.
4. Im Fenster **Neuer Kontakt** geben Sie die zusätzlichen Daten ein und drücken auf die Mitte des Navigations-Pads oder berühren **OK**.
5. Die Daten aus der **Anruferliste** werden dann entsprechend geändert und erscheinen dann unter dem Namen, nicht der Telefonnummer.

Die Anruferliste organisieren

In der **Anruferliste** werden Informationen über eingehende, abgehende und nicht entgegengenommene Gespräche aufgenommen und die Gesamtsumme der Anrufe angezeigt. Die **Anruferliste** gibt auch Auskunft über Beginn und Dauer des Gesprächs und ermöglicht leichten Zugang zu allen Notizen, die Sie während des Gesprächs aufgenommen haben.

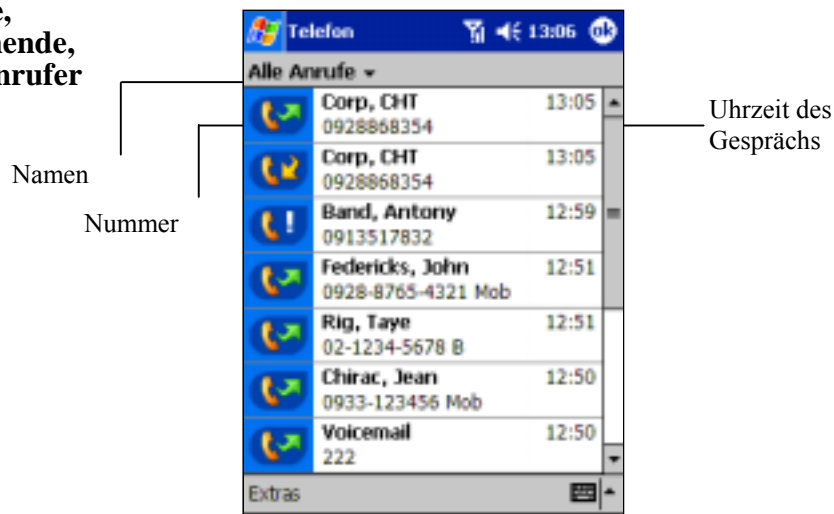

Berühren Sie **Alle Anrufe**,
Nicht erfolgreich, **Abgehende**,
Eingehende oder **Vom Anrufer**



Anrufinformationen anzeigen

Berühren Sie in der linken oberen Ecke des Bildschirms und wählen Sie aus dem Menü eine Kategorie.

Die Gespräche werden wie unten dargestellt kategorisiert:

- **Alle Gespräche** – zeigt alle geführten Gespräche in chronologischer Reihenfolge an.
-  **Nicht erfolgreich** – es werden nur nicht angenommene Gespräche angezeigt.
-  **Abgehend** – es werden nur abgehende Gespräche angezeigt.
-  **Eingehend** – es werden nur eingehende Gespräche angezeigt.
- **Nach Anrufer** – Anrufe werden alphabetisch angeordnet angezeigt.

Die Dauer eines Gesprächs anzeigen

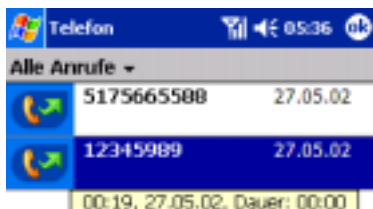

- Öffnen Sie die Anruferliste und berühren Sie den Anruf, über das Sie sich Details anzeigen lassen möchten.



Einzelne Gespräche aus der Anruferliste löschen

Halten Sie die Mitte des Navigations-Pads gedrückt und wählen Sie aus dem Kontextmenü **Entfernen**.

Alle Gespräche aus der Anruferliste löschen

Berühren Sie **Extras** und dann **Alle Anrufe löschen**.

Die Größe der Anruferliste festlegen



- Berühren Sie **Anruferliste, Extras, Optionen** und dann das Feld unter **Alle Elemente aus der Anruferliste löschen, die älter sind als**.
- Wählen Sie aus dem Menü einen Zeitraum und berühren dann **OK**.

Das Telefon anpassen

Sie können die Einstellungen des Telefons, der Dienste und des Netzes, mit dem Sie verbunden sind Ihren persönlichen Bedürfnissen anpassen.

Ruftontyp, Klingelton und Tastaturtöne einstellen



1. Berühren Sie bei Telefon **Extras, Optionen** und dann **Telefon**.
2. Es werden die unten dargestellten Optionen angezeigt.

Klingeln
Steigendes Klingeln
Nur einmal klingeln
Vibrieren
Vibrieren und klingeln
Vibrieren, dann klingeln
Kein Klingeln

Klingeltyp

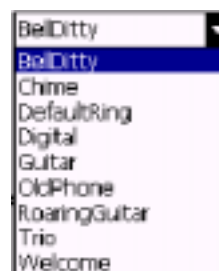

Klingelton

Töne
Piepser
Aus

Tastatur

Klingeltöne herunterladen

Sie können eine Verbindung zum Internet herstellen und dann die mit dem .wav-Format kompatiblen Klingeltöne herunterladen.

Klingeltöne organisieren

Mit der Funktion **Klingelton hinzufügen** können Sie sich schnell alle Klingeltöne, die auf dem Gerät gespeichert sind, anzeigen lassen, anhören und sie dann zur oben erwähnten Liste der **Telefon-Einstellungen** hinzufügen oder daraus löschen.

Um sich alle Klingeltöne anzeigen zu lassen, die sich auf dem Gerät befinden

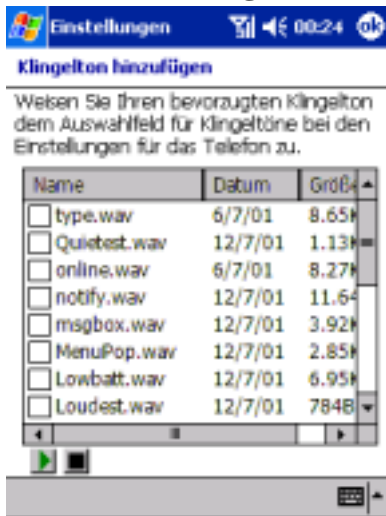

Berühren Sie , Einstellungen, System und dann Klingelton hinzufügen – das Programm listet dann automatisch alle .wav-Dateien, die sich auf dem Gerät befinden auf.

Klingeltöne testen

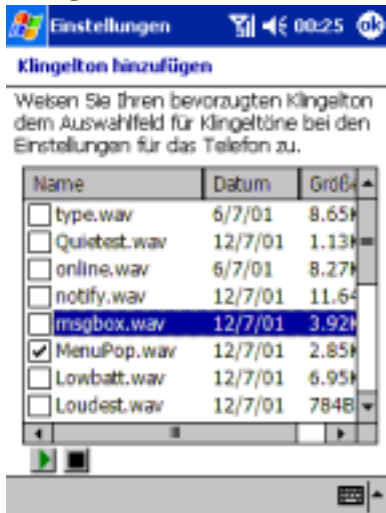

Nachdem die Klingeltöne geladen wurden, können Sie diese einzeln durch Berühren auswählen und sich diese durch nochmaliges Berühren anhören. Sie können die Auswahl auch wieder rückgängig machen.

Klingeltöne zu den Telefon-Einstellungen hinzufügen

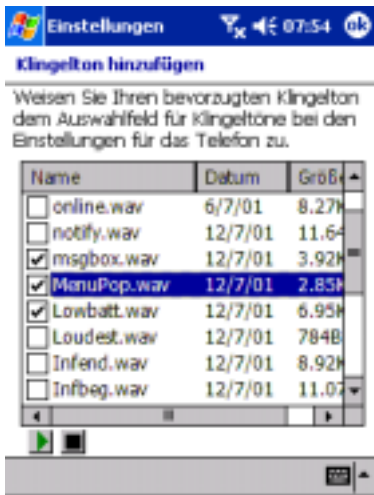

1. Wenn die Klingeltöne geladen wurden, sind einige bereits voreingestellt. Diese sind aktuell in den Telefon-Einstellungen aufgelistet.
2. Berühren Sie den Namen eines Klingeltons, um ihn aus der Liste in den Telefon-Einstellungen zu löschen oder in diese Liste aufzunehmen.

Die PIN aktivieren

1. Berühren Sie bei Telefon **Extras, Optionen** und dann **Telefon**.
2. Berühren Sie bei **Sicherheit** die Option **PIN abfragen, wenn das Telefon verwendet wird**.

Die PIN ändern

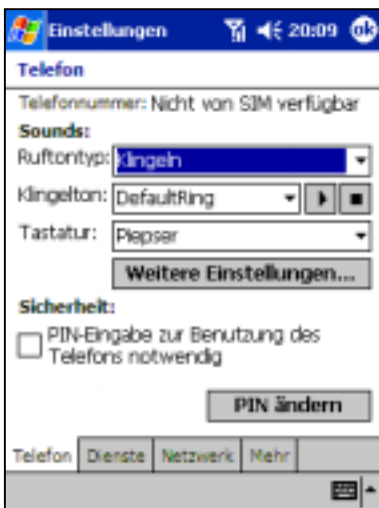

1. Berühren Sie bei **Sicherheit** die Option **PIN Ändern**.
2. Befolgen Sie die Anweisungen – geben Sie erst die alte PIN, dann eine neue PIN ein. Bestätigen Sie die neue PIN durch eine nochmalige Eingabe.

Anruferkennung aktivieren



Wenn Sie telefonieren, wird Ihre Telefonnummer bei Ihrem Telefonpartner angezeigt. Um diese Funktion zu aktivieren oder deaktivieren:

1. Berühren Sie bei Telefon **Extras, Optionen** und dann **Dienste**.
2. Berühren Sie bei **Dienste** die Option **Anruferkennung** und dann **Einstellungen laden** (dieser Vorgang kann einige Minuten dauern).

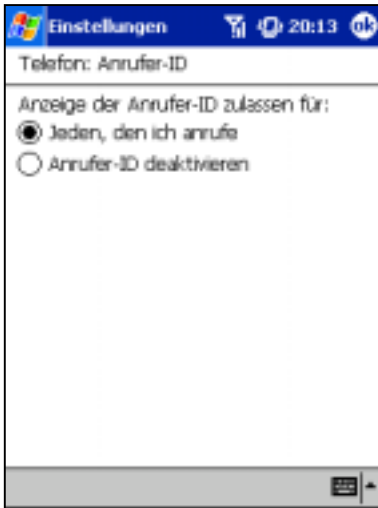

3. Wählen sie im nächsten Fenster entweder **Jeden, den ich anrufe** (aktivieren) oder **Nie die Anrufererkennung geben** (deaktivieren) und dann **OK**.

Anrufweiterleitung

Mit dieser Funktion können Sie alle eingehenden Anrufe auf eine andere Telefonnummer weitergeleitet wird. Sie können alle Gespräche an dieselbe Nummer weiterleiten lassen oder eine bestimmte Nummer für die folgenden Bedingungen festlegen:

Nicht erreichbar: Wenn das Telefon abgeschaltet ist oder es sich außerhalb des Netzes befindet.

Besetzt: Wenn Sie gerade telefonieren.

Freizeichen: Wenn Sie den Anruf nicht entgegennehmen.

Die Anrufweitschaltung aktivieren/deaktivieren



1. Berühren Sie bei Telefon **Extras, Optionen** und dann **Dienste**.
2. Berühren sie bei **Dienste** die Option **Anrufweitschaltung** und dann **Einstellungen laden** (dieser Vorgang kann einige Minuten dauern).
3. Wählen Sie bei **Anrufweitschaltung** entweder **Alle eingehenden Gespräche weitschalten** und geben Sie dann in das Feld darunter ein – oder wählen Sie nach Umstand eine oder alle der Kategorien und geben Nummern ein.

Anklopfen

Mit dieser Funktion können Sie während eines Gesprächs ein weiteres Gespräch empfangen. Sie können diese Option auch deaktivieren, indem Sie **Nicht anklopfen** wählen.

Die Anklopfen-Funktion aktivieren/deaktivieren

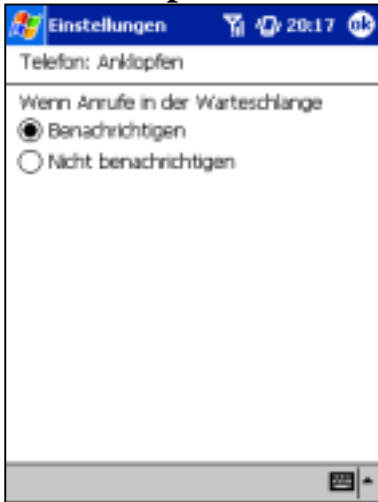

1. Berühren Sie bei Telefon **Extras, Optionen** und dann **Dienste**.
2. Berühren Sie bei **Dienste** die Option **Anklopfen** und dann **Einstellungen laden** (dieser Vorgang kann einige Minuten dauern).
3. Wählen Sie dann bei **Anklopfen** die Option **Mich benachrichtigen** oder **Mich nicht benachrichtigen** und Berühren Sie **OK**.

Voice-Mail (Mobilbox) und SMS

Das Gerät erkennt automatisch die Zugangsnummern von Voice-Mail und SMS. Sie können sich jedoch die Einstellungen anzeigen lassen.

Voice- (Mobilbox) und SMS-Zugangsnummern anzeigen



1. Berühren Sie bei Telefon **Extras, Optionen** und dann **Dienste**.
2. In **Dienste, Voice mail und SMS**, und dann **Einstellungen laden** (dieser Vorgang kann einige Minuten dauern).
3. Dann geben Sie bei **Voice-Mail und SMS** die Zugangsnummern ein und berühren **OK**.

Ein Netz suchen



1. Berühren Sie bei Telefon **Extras, Optionen** und dann **Netz**.
2. Berühren Sie **Netz suchen** (die Suche kann einige Minuten dauern).



Diese Funktion kann aktiviert werden, wenn Sie sich gerade außerhalb des Netzes befinden und Sie eine Suche starten möchten.



Ein Netz wählen



1. Berühren Sie bei Telefon **Extras, Optionen** und dann **Netz**.
2. Wählen Sie bei der **Netzauswahl** entweder **Automatisch** oder **Manuell** (wenn Sie **Manuell** einstellen, kann die Suche einige Minuten dauern).

Netze voreinstellen

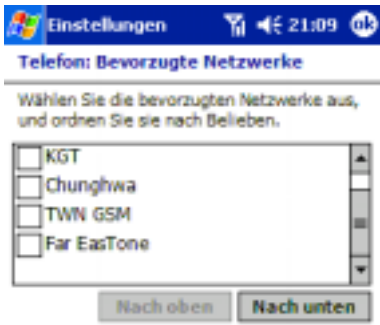

1. Berühren Sie bei Telefon **Extras, Optionen** und dann **Netz**.
2. Wählen Sie **Netze voreinstellen** (die Suche nach den Einstellungen kann einige Minuten dauern).
3. Wählen Sie beliebige Netze und legen Sie die Rangfolge für die Benutzung neu fest.



Wenn es mehrere Mobilfunk-Netzbetreiber gibt, können Sie mit dieser Funktion den preisgünstigsten aussuchen.



Automatische Rufannahme

Bei dieser Funktion wird ein Anruf automatisch entgegengenommen. Das ist insbesondere dann nützlich, wenn Sie keine Hand zum Telefonieren frei haben. Wenn Sie zum Beispiel beim Autofahren eine Freisprechanlage verwenden, kann ein Anruf nach einer festgelegten Anzahl von Rufzeichen entgegengenommen werden.



1. Berühren Sie bei Telefon **Extras, Optionen** und dann **Weitere**.
2. Aktivieren Sie diese Funktion mit **Ein**, dann geben Sie die Zahl der Klingeltöne ein, **Ruf automatisch entgegennemen oder Aus**.

Die Tastensperre verwenden

Mit der **Tastensperre** können Sie die Tasten Ihres Geräts sperren, so daß Sie es nur noch über die **Ein/Aus**-Taste einschalten können. Dadurch können Sie verhindern, daß das Gerät versehentlich eingeschaltet wird und unnötig Strom verbraucht.

Bei aktivierter **Tastensperre** kann es länger dauern, einen Anruf entgegenzunehmen.

Die Tastensperre aktivieren

1. Berühren Sie **Telefon, Extras, Optionen** und dann **Weitere**.
2. Wählen Sie bei **Tastensperre** die Option **Alle Tasten außer Netztaste sperren** und dann **OK**.

Übertragungskanäle (CB-Nachrichten) aktivieren

Sie können sich aktuelle Nachrichten und Informationen wie den Verkehrs- oder Wetterbericht anzeigen lassen.

Übertragungskanäle (CB-Nachrichten) aktivieren



1. Berühren Sie **Telefon, Extras, Optionen** und dann **Weitere**.
2. Wählen Sie bei **Übertragungskanäle** mit einem Häkchen **Aktivieren** und berühren dann **OK**.



3. Berühren Sie **Liste der Kanäle empfangen** – diese erscheint dann im **Inbox**.
4. Wenn Sie sich für Kanäle entschieden haben, kehren Sie zu dieser Seite zurück und berühren **Neu**.
5. Geben Sie im nächsten Fenster den Namen und die Nummer des Kanals ein und berühren **OK** – der Name erscheint dann im Feld unter **Elemente, die empfangen werden sollen, auswählen**.
6. Markieren Sie das Kästchen neben dem Namen des Kanals.
7. Wiederholen Sie diese Schritte für alle Kanäle, die hinzugefügt werden sollen.

Zusätzliche Hinweise

Eine Notrufverbindung herstellen



Geben Sie die internationale Notrufnummer **112** ein und berühren dann **Sprechen** oder drücken auf die Taste .



1. Das Pocket PC-Phone verfügt über die internationale Notruf-Nummer **112**, d.h. mit dieser Nummer können Sie in jedem beliebigen Land mit oder ohne eingesetzter SIM-Karte einen Notruf führen, wenn der Mobilfunk-Dienst innerhalb dieses Netzes arbeitet.
2. Bei manchen Mobilfunk-Serviceprovidern muß für diese Funktion die SIM-Karte eingesetzt sein, bei anderen muß auch die PIN eingegeben werden.
3. In manchen Fällen werden auch andere Notrufnummern unterstützt. Weitere örtliche Notrufnummern können von Ihrem Service-Provider auf der SIM-Karte hinterlegt worden sein.

Eine internationale Verbindung herstellen



1. Halten Sie den Stylus auf die 0, bis ein + erscheint. Das + steht für die internationale Vorwahl des Landes aus dem Sie anrufen.
2. Geben Sie die komplette Telefonnummer ein, die Sie anwählen möchten. Dazu gehören Landesvorwahl, Ortsvorwahl (**ohne die vorangestellte 0**) und Telefonnummer.
3. Berühren Sie **Sprechen** oder drücken Sie auf die Taste .

Kapitel 5: Eine Verbindung herstellen

Sie können mit Ihrem PC-Phone Daten mit anderen Mobilfunk-Geräten und dem PC, einem Netzwerk oder dem Internet austauschen. Es gibt die folgenden Anschlußoptionen:

- Verwenden Sie den Infrarot-Anschluß (IR) des Geräts, um Dateien zwischen zwei Geräten auszutauschen.
- Stellen Sie eine Verbindung zu Ihrem Mobilfunk-Internetproviders her. Sobald die Verbindung besteht, können Sie mit Inbox E-Mails versenden und empfangen und sich mit Microsoft© Pocket Internet Explorer Web- oder WAP-Seiten anzeigen lassen. Die Datenübertragungssoftware für eine drahtlose Verbindung ist auf dem Gerät bereits vorinstalliert. Weitere Software für zusätzliche Dienste wie Paging- und Faxdienst erhalten Sie von Ihrem Serviceprovider.
- Stellen Sie eine Verbindung zum Netz Ihrer Firma oder Ihres Arbeitsplatzes her. Sobald eine Verbindung besteht, haben Sie durch die zusätzliche Sicherheit eines VPN den Zugang zu allen Ressourcen des Firmennetzes. Sie können zum Beispiel mit dem File Explorer auf die Dateien der Computer in diesem Netz zugreifen.
- Stellen Sie eine Verbindung zum Virtual Private Netz (VPN) der Firma oder Ihres Arbeitsplatzes her. Sobald eine Verbindung besteht, haben Sie durch die zusätzliche Sicherheit eines VPN den Zugang zu allen Ressourcen des Firmennetzes. Sie können zum Beispiel mit dem File Explorer auf die Dateien der Computer in diesem Netz zugreifen.

Eine Verbindung zum Internet herstellen

Sie können mit GPRS eine Verbindung zu Ihrem mobilen Internetprovider herstellen, E-Mails senden und empfangen und sich Web- und WAP-Seiten anzeigen lassen. Um eine Funk- oder GPRS-Verbindung zu einem Internetprovider herzustellen, müssen Sie **Betreiber-Konfiguration** aktivieren und die WAP-Einstellungen eingeben. Die Funktion Auto-Konfiguration speichert die Einstellungen für die Verbindung zu Ihrem Betreiber.

Betreiber-Konfiguration

Bei der ersten Benutzung des Geräts oder nach einem kompletten Reset muß das Gerät wieder für Ihren Betreiber konfiguriert werden. Bei der Auto-Konfiguration werden die für Ihren Betreiber spezifischen GPRS-Einstellungen, die Einstellungen der Homepage, die "Skins" im Fenster Heute, die Software und die Daten für die Registrierung geladen.

Um das Gerät für Ihren Betreiber zu konfigurieren:

1. Berühren Sie **Start, Einstellungen** und dann **Auto-Konfiguration**.
2. Berühren Sie das Pfeil im Feld unter **Die Auto-Konfiguration soll jetzt gestartet werden...** und wählen dann den Betreiber aus dem Menü.
3. Markieren Sie das Feld neben **Die Auto-Konfiguration soll jetzt gestartet werden...**

Eine Verbindung herstellen:

Um die Verbindung herzustellen, müssen Sie nur eines der folgenden Programme benutzen. Das Gerät wird automatisch die Verbindung herstellen. Sobald die Verbindung besteht, können Sie:

- mit Inbox E-Mails versenden und empfangen. Bevor Sie Inbox verwenden können, müssen Sie erst alle Informationen für die Kommunikation mit dem E-Mail-Server vorgeben. Eine genaue Anleitung finden Sie unter **Eine direkte Verbindung zu einem E-Mail-Server herstellen** weiter unten in diesem Kapitel.
- mit dem Pocket Internet Explorer Web- und WAP-Seiten besuchen.

- mit MSN Messenger Instant Messages senden und empfangen.

Eine direkte Verbindung zu einem E-Mail-Server herstellen

Sie können eine Verbindung zu einem E-Mail-Server einrichten, so daß Sie über ein Modem oder eine Netzverbindung und der Inbox Ihres Geräts E-Mails senden und empfangen können.

- Der Internetprovider oder das Netzwerk muß einen E-Mail-Server des Typs POP3 oder IMAP4 und ein SMTP-Protokoll haben.

Sie können mehrere E-Mail-Services für den Empfang von E-Mails verwenden. Jeder E-Mail-Service muß zunächst eingerichtet werden und eine Bezeichnung erhalten. Wenn Sie mit einem Service auf verschiedene Mailboxen zugreifen möchten, müssen Sie jede einzelne Mailbox-Verbindung zunächst einrichten und ihr eine Bezeichnung geben.

Einrichten eines E-Mail-Service:

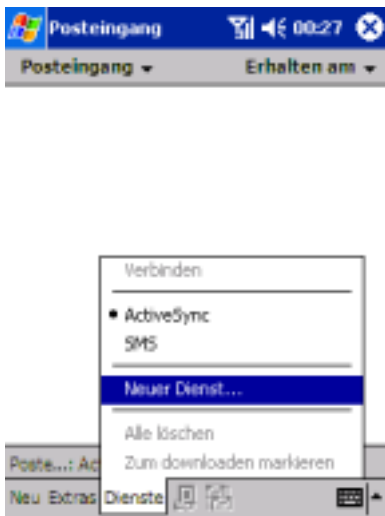

1. Berühren Sie bei Inbox **Services** und dann **Neuer Dienst**. Befolgen Sie die Anweisungen des Assistenten.



2. Geben Sie Ihre E-Mail-Adresse in das Feld ein und berühren **Weiter**.



3. Geben Sie die entsprechenden Daten bei "Ihr Name" und "Paßwort" ein und berühren dann **Weiter**..



4. Wählen Sie den Service-Typ, der von Ihrem E-Mail-Service unterstützt wird und berühren dann **Weiter**.



5. Geben Sie die Server-Informationen für empfangene und zu versendende Mails ein und berühren dann **Beenden**.

Zur Erläuterung eines Fensters berühren Sie  und dann **Hilfe**. Nun stellen Sie eine Verbindung zu Ihrem E-Mail-Server her. Berühren Sie dazu **Services** und dann **Verbinden**.

Hilfe zum Thema Verbindung

Weitere Informationen zu den oben beschriebenen und weiteren Funktionen finden Sie bei:

- Die mitgelieferte Anleitung zur **Herstellung einer Verbindung**.
- **Inbox: Versenden und Empfangen von E-Mails oder SMS im Kapitel 6**.
- Online-Hilfe zum Gerät. Berühren Sie  und dann **Hilfe**. Berühren Sie **Ansicht, Alle installierten Verbindungen Hilfe** und dann **Inbox** oder **Verbindungen**.
- ActiveSync Hilfe auf dem Desktop-PC. Klicken Sie bei ActiveSync im **Hilfe**-Menü auf **Microsoft ActiveSync Hilfe. Informationen zur Fehlerbehebung finden Sie auf der Website des Pocket-PC bei: <http://www.microsoft.com/mobile/pocketpc>**

Kapitel 6: Drahtlose Datenübertragung

Mit dem Pocket PC-Phone können Sie über den Infrarotanschluß nicht nur Sprachdaten übertragen sondern auch eine Reihe weiterer Funktionen der drahtlosen Datenübertragung verwenden. Sie können:

1. Ins Internet gehen und WAP-aktivierte Seiten anzeigen lassen
2. SMS senden
3. E-Mails versenden und empfangen
4. Das Gerät mit dem PC synchronisieren
5. Daten von anderen IR-kompatiblen mit Windows betriebenen Geräten empfangen und an diese versenden



Außer für Fall **Nr. 5** müssen die folgenden Bedingungen erfüllt werden:

1. Der Mobilfunk-Serviceprovider unterstützt die Datenübertragung (weitere Informationen erhalten Sie von Ihrem Mobilfunk-Serviceproviders).
2. Sie haben bei einem Internetprovider oder über das Netz Ihrer Firma einen Account für Netz- und E-Mail-Zugang (es ist möglich, daß Ihr Mobilfunkanbieter auch gleichzeitig der Internetprovider ist).
3. Sie haben mit Ihrem Gerät eine Verbindung zu einem Internetprovider oder einem Netz hergestellt.
4. Die drahtlose Verbindung zu Ihrem Mobilfunk-Serviceproviders besteht, sie wird aber nicht benutzt.
5. Sie haben eine der Netzverbindungen wie in 4 hergestellt.



Pocket Internet Explorer: In Web- und WAP-Seiten blättern

Mit dem Microsoft®Pocket Internet Explorer können Sie sich Seiten aus dem **Internet** (HTML, cHTML) und **WAP**-Seiten ansehen. Sie können folgendermaßen blättern:

- Während der Synchronisierung mit dem PC laden Sie sich Links und Sites herunter, die sich im Ordner Mobilfunk-Favoriten des Internet Explorers auf dem PC befinden.
- Stellen Sie die Verbindung zu einem Internetprovider oder einem Netz her und surfen Sie im Netz. Dazu müssen Sie zunächst die Verbindung herstellen. Die Anleitung finden Sie in der Anleitung zur Herstellung einer Verbindung.

Wenn Sie mit einem INTERNETPROVIDER oder einem Netz verbunden sind, können Sie sich auch Dateien und Programme aus dem Inter- und Intranet herunterladen.

Den Pocket Internet Explorer verwenden



- Taste zum ausblenden der Bilder ausblenden.
- Favoriten-Taste.
- Anfang-Taste.
- Aktualisieren-Taste.

Zum Pocket Internet Explorer wechseln:

- Berühren Sie  und dann **Internet Explorer**. Mit dem Pocket Internet Explorer können Sie sich ohne eine Verbindung zum Internet zwischen Mobilfunk-Favoriten und Kanälen navigieren, die Sie sich zuvor aus dem Internet heruntergeladen haben. Sie können auch über einen Internetprovider oder ein Netzwerk eine Verbindung zum Internet herstellen und dann direkt zu den Web- oder WAP-Seiten zu navigieren.

Die Webseite Ihres Betreibers erscheint wie links abgebildet im freien Bereich.

Mobilfunk-Favoriten und Kanäle anzeigen:



Berühren Sie die Seite, die Sie sich anzeigen lassen möchten.

Berühren, um einen Ordner oder Favoriten hinzuzufügen oder zu löschen.

1. Berühren Sie die Taste Lesezeichen, um sich den Inhalt des Lesezeichens anzeigen zu lassen.
2. Berühren Sie die Seite, die Sie sich anzeigen lassen möchten.
3. Es wird dann die Seite angezeigt, die Sie sich heruntergeladen haben, als Sie das letzte Mal das Gerät mit dem PC synchronisiert haben. Wenn diese Seite nicht auf Ihrem Gerät ist, ist diese Seite im Lesezeichen nicht hervorgehoben. Sie müssen das Gerät dann noch mal mit dem PC synchronisieren, um die Seite auf das PC-Phone herunterzuladen, oder Sie stellen eine Verbindung zum Internet her, um die Seite anzusehen.

Im Internet navigieren:

1. Stellen Sie wie in der Anleitung zur Herstellung einer Verbindung über **Verbindungen** eine Verbindung zu Ihrem Internetprovider oder dem Firmennetz her.
2. Um einen Zugang zu erhalten und zu navigieren, haben Sie zwei Möglichkeiten:
 - Berühren Sie die Taste Lesezeichen und dann die Adresse, die Sie sich ansehen möchten.
 - Berühren Sie **Ansicht** und dann **Adressenfeld**. Geben Sie in das Adressenfeld, das am oberen Rand des Bildschirms erscheint, die Web-Adresse ein und berühren dann **Starten**.

Berühren Sie den Pfeil, um aus bereits verwendeten Adressen eine auszuwählen.



Um während der Verwendung des Geräts eine Adresse dem Lesezeichen hinzuzufügen, gehen Sie zunächst zur entsprechenden Seite, halten den Stylus auf der Seite und berühren dann **Zum Lesezeichen hinzufügen**.

Der Ordner Mobilfunk-Favoriten

Nur solche Dateien, die im Ordner Mobilfunk-Favoriten des Internet Explorers auf dem PC liegen, werden bei einer Synchronisation übertragen. Dieser Ordner wird automatisch bei der Installation von ActiveSync eingerichtet.

Favoriten

Bei der Synchronisierung wird die Liste der Dateien im Ordner Mobilfunk-Favoriten auf Ihrem PC auf den Pocket Internet Explorer des PC-Phones übertragen. Sowohl der PC als auch das PC-Phone werden bei der Synchronisierung auf den neuesten Stand gebracht. Wenn Sie den Favoriten nicht als Mobilfunk-Favorit kennzeichnen, wird nur die Adresse auf das Gerät heruntergeladen. Sie müssen dann selbst eine Verbindung zu Ihrem Internetprovider oder Netz herstellen, um sich die Seiten dieser Adresse anzusehen. Weitere Informationen zur Synchronisierung finden Sie bei der ActiveSync Hilfe auf Ihrem PC.

Mobilfunk-Favoriten

Wenn Sie auf Ihrem Pocket PC-Phone und auf dem Computer Microsoft Internet Explorer 5.0 (oder eine neuere Version) verwenden, können Sie sich Mobilfunk-Favoriten auf das PC-Phone herunterladen. Bei der Synchronisierung der Mobilfunk-Favoriten werden Web-Inhalte auf das PC-Phone heruntergeladen, so daß Sie sich diese Seiten auch ohne Verbindung zum Internetprovider und PC ansehen können.

Mit dem Internet Explorer Plug-in, das mit ActiveSync installiert wurde, können Sie schnell Mobilfunk-Favoriten herstellen.

Einen Mobilfunk-Favoriten einrichten:

1. Klicken Sie im Internet Explorer Ihres Desktop-PCs auf **Extras** und dann **Mobilfunk-Favorit erstellen**.
2. Um den Namen eines Links zu ändern, geben Sie im Feld **Name** einen neuen Namen ein.
3. Sie können bei **Aktualisieren** einen Aktualisierungsplan wählen.
4. Klicken Sie auf **OK**. Der Internet Explorer lädt die neueste Version der Seite auf Ihren PC herunter.
5. Begrenzen Sie die Zahl der heruntergeladenen Seiten. Klicken Sie beim Internet Explorer des PCs auf **Favoriten**. Bewegen Sie dann die Maus durch die **Mobilfunk-Favoriten** zu dem Favoriten, der geändert werden soll. Klicken Sie mit der rechten Maustaste den Mobilfunk-Favorit und dann **Eigenschaften an**. In der Registerkarte **Herunterladen** geben Sie 0 oder 1 für die Anzahl der Links, die heruntergeladen werden sollen.
6. Synchronisieren Sie das PC-Phone mit dem PC. Mobilfunk-Favoriten, die sich im Ordner Mobilfunk-Favoriten des Internet Explorers befinden, werden auf das PC-Phone heruntergeladen.



Wenn Sie bei Schritt 3 keinen Aktualisierungsplan vorgegeben haben, müssen Sie manuell Seiten herunterladen, um die Informationen auf dem PC und dem PC-Phone zu aktualisieren. Klicken Sie vor dem Synchronisieren mit dem PC-Phone im Internet Explorer des PCs auf **Extras** und dann **Synchronisieren**. Es wird angezeigt, wann das letzte Mal Inhalte auf den PC heruntergeladen wurden, und Sie können manuell Seiten herunterladen. Sie können eine Taste für die Erzeugung von Mobilfunk-Favoriten zur Symbolleiste des Internet Explorers hinzufügen. Klicken Sie im Internet Explorer auf Ihrem PC auf Ansicht, Symbolleisten und dann **Anpassen**.

Speicherplatz sparen

Mobilfunk-Favoriten benötigen auf dem PC-Phone Speicherplatz. Die Menge des benötigten Speicherplatzes können Sie reduzieren, indem Sie:

- auf Ihrem PC bei **ActiveSync** auf **Optionen** klicken, dann **Favoriten/Internet Explorer** wählen und dann auf **Einstellungen** und **Anpassen** klicken. Sie können dann **Bilder Synchronisieren**, **Klang synchronisieren** und/oder **Offline-Inhaltsseiten synchronisieren** deaktivieren, damit Bilder, Klänge oder einige Mobilfunk-Favoriten nicht auf das PC-Phone herunterzuladen. Weitere Informationen finden Sie unter ActiveSync Hilfe.

- Begrenzen Sie die Zahl der Links, die Sie mit herunterladen. Klicken Sie im Internet Explorer des PCs auf **Favoriten**, bewegen Sie dann die Maus durch die Liste der **Mobilfunk-Favoriten** zu dem Favoriten, den Sie ändern möchten. Klicken Sie zum Schluß mit der rechten Maustaste auf den Mobilfunk-Favorit und dann auf **Eigenschaften**. In der Registerkarte **Herunterladen** geben Sie 0 oder 1 für die Anzahl der Links an, die mit heruntergeladen werden sollen.

Im Internet surfen:

1. Stellen Sie wie in der Anleitung zur **Herstellung einer Verbindung** über **Verbindungen** eine Verbindung zu Ihrem Internetprovider oder dem Firmennetz her.
2. Zum Verbinden und Surfen müssen Sie folgendes tun:
 - Berühren Sie die Taste Favoriten, berühren Sie dann die Seite, die Sie sich anzeigen lassen möchten.
 - Berühren Sie **Ansicht** und dann **Adressleiste**. Geben Sie dann in die Adressleiste, die oben am Bildschirm erscheint die Adresse ein, die Sie besuchen möchten und berühren dann **Starten**. Berühren Sie den Pfeil, um eine der vorher bereits besuchten Adressen eine auszuwählen.



Um eine Seite bei der Benutzung des PC-Phones zu den Favoriten hinzuzufügen, gehen Sie zunächst zur Seite, die Sie hinzufügen möchten, halten Sie dann den Stylus auf die Seite und berühren dann **Zu Favoriten hinzufügen**.

AvantGo-Kanäle verwenden

AvantGo ist ein kostenloser interaktiver Service, mit dem Sie den Zugang zu zugangsbeschränkten Inhalten und zu zahlreichen populären Websites haben. Sie melden sich bei AvantGo direkt über das PC-Phone an. Dann synchronisieren Sie das PC-Phone mit dem PC oder Sie stellen eine Verbindung zum Internet her, um sich den Inhalt herunterzuladen. Weitere Informationen dazu erhalten Sie auf der AvantGo-Website.

AvantGo-Anmeldung:

1. Bei den ActiveSync-Optionen des Desktop-PCs schalten Sie die die Synchronisation für den AvantGo-Informationstyp ein.
2. Berühren Sie im Pocket Internet Explorer auf dem PC-Phone die Taste Favoriten, um sich die Liste der Favoriten anzeigen zu lassen.
3. Berühren Sie den Link AvantGo-Kanäle.
4. Befolgen Sie die Anweisungen auf dem Bildschirm. Dann müssen Sie das PC-Phone mit dem Computer synchronisieren. Berühren Sie die Taste Eigene Kanäle, um das AvantGo-Setup zu beenden.

Wenn die Synchronisation abgeschlossen ist, berühren Sie den Link AvantGo-Kanäle in der Liste der Favoriten, um sich einige der beliebtesten Kanäle anzeigen zu lassen. Um Kanäle hinzuzufügen oder zu entfernen, berühren Sie **Hinzufügen** oder **Entfernen**.



MSN Messenger: Instant Messages

OEM-Hinweis: MSN Messenger ist auf "vertikalen" Geräten nicht verfügbar und bei Standardgeräten eine optionale Funktion.

Das Programm MS Messenger auf Ihrem PC-Phone ist ein Instant Messaging-Programm, mit dem Sie:

- sehen können, wer online ist;
- Instant Messages senden und empfangen können;
- mit anderen Teilnehmern mit Instant Messages Konversationen führen.

Um MSN Messenger verwenden zu können, müssen Sie über einen Microsoft Passport™-Account oder einen Microsoft Exchange E-Mail-Account verfügen. Um den MSN Messenger Service nutzen zu können, benötigen Sie einen Paß. Mit einem Hotmail©- oder MSN-Account verfügen Sie bereits über diesen Paß. Sobald Sie entweder den Microsoft-Paß oder einen Microsoft Exchange-Account haben, können Sie Ihren Account einrichten.



Einen kostenlosen Microsoft-Paß-Account erhalten Sie unter <http://www.passport.com>.

Eine kostenlose Microsoft Hotmail E-Mail-Adresse erhalten Sie unter <http://www.hotmail.com>.

Zu MSN Messenger wechseln:

Berühren Sie , **Programme** und dann **MSN Messenger**.

Einrichten

Bevor Sie eine Verbindung erhalten, müssen Sie die Daten des Passes oder des Exchange-Accounts eingeben.

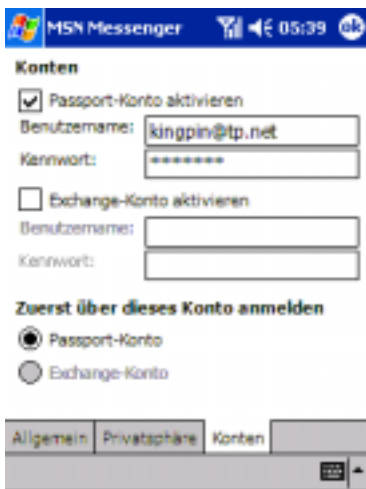

Einen Account einrichten und anmelden

1. Berühren Sie im Menü **Extras** das Feld **Optionen**.
2. In der Registerkarte **Accounts** geben Sie die Daten des Passes oder des Exchange-Accounts ein.
3. Berühren Sie zum Anmelden das Anmeldefenster und geben Sie E-Mail-Adresse und Paßwort ein.

Vom Exchange-Account zum Paß-Account wechseln und anmelden

4. Berühren Sie im Menü **Extras** das Feld **Optionen**.
5. Markieren Sie in der Registerkarte **Accounts** die Option **Paß-Account aktivieren**, geben die Daten des Paß-Accounts ein, markieren bei **Mit diesem Account zuerst anmelden** die Option **Paß-Account** und berühren dann **OK**.
6. Berühren Sie zum Anmelden das Anmeldefenster unter der E-Mail-Adresse und dem Paßwort.

Wenn Sie bereits MSN Messenger auf dem PC verwenden, werden die Kontakte auf dem PC-Phone angezeigt.

Mit Kontakten arbeiten



Berühren Sie einen Kontakt, um einen Chat zu beginnen.

Halten Sie den Stylus auf dieses Feld, um ein Kontextmenü mit möglichen Optionen anzuzeigen.

- Auf dem MSN Messenger-Fenster werden alle Ihre Messenger-Kontakte auf einen Blick angezeigt, aufgeteilt in Online und Nicht online. Von diesem Fenster aus können Sie, sofern eine Verbindung besteht, chatten, E-Mails versenden, einen Kontakt abweisen oder über das Kontextmenü Kontakte aus der Liste entfernen.

Um die anderen Teilnehmer zu sehen ohne selbst gesehen zu werden, berühren Sie im Menü **Extras** die Option **Eigener Status** und wählen **Offline Erscheinen**. Wenn Sie einen Kontakt sperren, können Sie offline in Erscheinung treten, tauchen aber nur in der Liste der gesperrten Kontakte auf. Um einen Kontakt zu entsperren, halten Sie den Stylus auf Kontakt und berühren dann im Kontextmenü **Entsperren**.

Mit Kontakten chatten



_____ Geben Sie einen Text ein.

_____ Berühren Sie dieses Feld, um die Nachricht zu senden.

- Berühren Sie den Namen eines Teilnehmers, um ein Chat-Fenster zu öffnen. Geben Sie Ihren Text in das Texteingabefeld in der oberen Hälfte des Bildschirms ein oder berühren Sie **Eigener Text**, um einen vorgefertigten Text einzugeben und berühren dann **Senden**. Um andere Kontakte zu einem Multi-User Chat einzuladen, berühren Sie im Menü **Extras** die Option **Einladen** und berühren den Kontakt, den Sie einladen möchten.

▣ Um zum Hauptfenster zurückzukehren, ohne einen Chat zu schließen, berühren Sie die Taste **Kontakte**. Um zum Chat-Fenster zurückzukehren, berühren Sie **Chats** und wählen die Person, mit der Sie gerade gepochtet hatten.



_____ Anzeige des vollen Chats.

- Ob der Chat-Partner antwortet können Sie an dem Nachrichten-Feld unter dem Texteingabefeld erkennen.
- Weitere Informationen zur Verwendung von MSN Messenger finden Sie bei  und dann **Hilfe**.

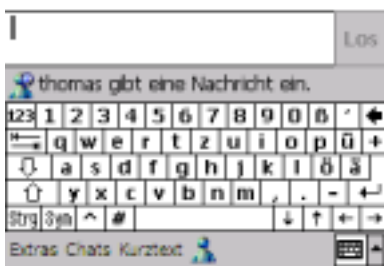

_____ Anzeige des Chat-Status.



Posteingang: E-Mails und SMS versenden und empfangen

Um E-Mails mit Inbox zu versenden und empfangen, gehen Sie folgendermaßen vor:

- Synchronisieren Sie E-Mails auf Ihrem PC mit Microsoft Exchange oder Microsoft Outlook.
- Stellen Sie über einen Internetprovider oder ein Netzwerk eine direkte Verbindung zu Ihrem E-Mail-Server her.

Sie können ebenfalls mit Inbox **SMS** versenden und empfangen; es unterstützt 8-Bit-Daten der Klassen 0, 1, 2 und 3. Ebenso wird Unstructured Supplementary Service Data (**USSD**) unterstützt.

E-Mails synchronisieren

E-Mails können während einer allgemeinen Synchronisation übertragen werden. Sie müssen dazu bei ActiveSync die Synchronisierung von Inbox aktivieren. Informationen zur Aktivierung der Inbox-Synchronisation erhalten Sie bei der ActiveSync-Hilfe auf dem PC.

Während der Synchronisierung:

- E-Mails werden aus den Mail-Ordern von Exchange oder Outlook auf dem PC zum ActiveSync-Ordner in Inbox des PC-Phones kopiert. Standardmäßig erhalten Sie nur die E-Mails der letzten fünf Tage und jeweils nur die ersten 100 Zeilen.
- E-Mails aus dem Outbox-Ordner des PC-Phone werden nach Exchange oder Outlook kopiert und von dort aus versendet.
- Um E-Mails in Ordnern zu übertragen, müssen Sie auf Ihrem PC bei ActiveSync markiert worden sein.

Eine direkte Verbindung zu einem E-Mail-Server herstellen

Neben der Synchronisierung besteht zum Versenden von E-Mails auch die Möglichkeit, dies über eine direkte Verbindung mit einem E-Mail-Server mit einem Modem oder über eine Netzwerkkarte zu tun, die an das PC-Phone angeschlossen wird. Dazu müssen sie eine Funkverbindung zu einem Netzwerk oder Internetprovider und eine Verbindung zu Ihrem E-Mail-Server herstellen.

Wenn Sie mit dem E-Mail-Server verbunden sind, werden neue E-Mails auf den Inbox-Ordner des Geräts heruntergeladen, E-Mails aus dem Outbox-Ordner werden versendet und E-Mails, die auf dem E-Mail-Server gelöscht wurden, werden aus dem Inbox-Ordner des PC-Phones entfernt. Bei einer direkten Verbindung zu einem E-Mail-Server erhalten Sie die E-Mails direkt. Wenn eine E-Mail auf dem PC-Phone gelöscht wird, wird sie bei einer entsprechenden Einstellung bei ActiveSync automatisch bei der nächsten Verbindung mit dem E-Mail-Server auch dort gelöscht.

Sie können online oder offline arbeiten. Wenn Sie online arbeiten, lesen und beantworten Sie die E-Mails solange Sie mit dem E-Mail-Server verbunden sind. Die E-Mails werden versendet, wenn Sie **Senden** berühren. Dadurch wird Speicherplatz auf dem PC-Phone gespart. Wenn Sie sich die Betreff-Zeilen oder Teile der E-Mails heruntergeladen haben, können Sie sich vom E-Mail-Server trennen und offline arbeiten und dann entscheiden, welche E-Mails Sie sich ganz herunterladen möchten. Bei der nächsten Verbindung lädt Inbox den gesamten Inhalt der E-Mails herunter, die Sie zum Herunterladen markiert haben und versendet die Mails, die Sie geschrieben haben.

Die E-Mail-Liste verwenden

Wählen Sie den anzuzeigenden Dienst und Ordner.

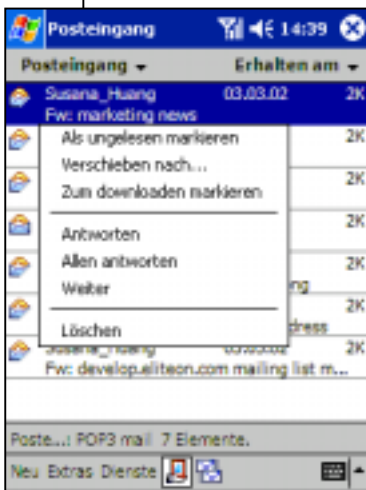

Wählen Sie das Sortierkriterium für die Anzeige in der Liste fest.

Berühren Sie dieses Feld, um eine E-Mail zu öffnen.

Halten Sie den Stylus auf dieses Feld, um ein Kontextmenü mit möglichen Befehlen anzuzeigen.

- Empfangene E-Mails werden in der E-Mail-Liste angezeigt. Standardmäßig werden die jüngsten E-Mails zuerst in der Liste angezeigt.

Berühren Sie dieses Feld, um eine E-Mail zu versenden oder zu empfangen.

Berühren Sie dieses Feld, um eine Verbindung zum gewünschten Dienst herzustellen.



Berühren Sie dieses Feld, um zur E-Mail zurückzukehren.

- Berühren Sie eine empfangene E-Mail, um diese zu öffnen. Ungelesene E-Mails werden in fetter Schrift dargestellt.

Berühren Sie dieses Feld, um diese E-Mail zu löschen.

Berühren Sie dieses Feld, um die vorherige oder nächste E-Mail anzuschauen.

Berühren Sie dieses Feld, um auf eine E-Mail zu antworten oder um diese weiterzuleiten.

Standardmäßig erhalten Sie bei einer Verbindung mit dem E-Mail-Server oder beim Synchronisieren mit dem PC nur die E-Mails der letzten fünf Tage angezeigt und davon jeweils nur die ersten 100 Zeilen. Das Original der E-Mail verbleibt auf dem E-Mail-Server oder Ihrem PC.

Markieren Sie die E-Mails, die Sie sich bei der nächsten Synchronisierung oder bei der nächsten Verbindung mit dem E-Mail-Server vollständig herunterladen möchten. Berühren Sie in der E-Mail-Liste die E-Mail, die Sie sich herunterladen möchten. Wählen Sie aus dem Kontextmenü **Zum Herunterladen markieren**. Die Symbole in der E-Mail-Liste bei Inbox zeigen vi  II den E-Mail-Status an.

Die Einstellungen für das Herunterladen werden beim Einrichten des Dienstes oder bei der Auswahl der Synchronisierungs-Optionen festgelegt. Sie können aber jederzeit wieder verändert werden:

- Verändern Sie die Optionen für die Inbox-Synchronisierung mit den ActiveSync-Optionen. Weitere Optionen finden Sie bei der ActiveSync-Hilfe.
- Verändern Sie die Optionen für die direkte Verbindung zum E-Mail-Server in Inbox auf dem PC-Phone. Berühren Sie **Extras** und dann **Optionen**. Berühren Sie in der Registerkarte **Dienst** den Dienst, den Sie ändern möchten. Halten Sie den Stylus auf den Dienst und wählen **Löschen**, um einen Dienst zu löschen.

Eine SMS oder E-Mail schreiben

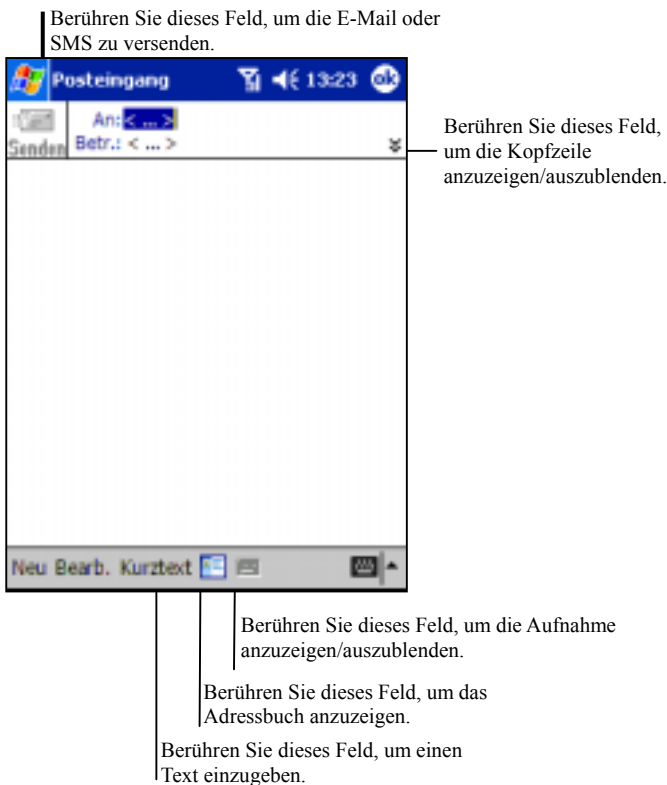

1. Berühren Sie **Neu**.
2. Geben Sie in das Feld **An** entweder die **E-Mail-Adresse** oder die **SMS-Nummer** eines oder mehrerer Empfänger (getrennt durch ein Semikolon) an oder wählen Sie einen Namen aus der Kontakt-Liste, indem Sie auf die Taste **Adreßbuch** drücken. Alle eingegebenen E-Mail-Adressen erscheinen dort.
3. Schreiben Sie Ihre Nachricht. Um vorgefertigte oder häufig verwendete Nachrichten zu versenden, klicken Sie auf **Mein Text** und wählen dort eine Nachricht aus.
4. Berühren Sie nach der Eingabe des Textes **Senden**. Wenn Sie offline arbeiten, wird die Nachricht in den Ordner für ausgehende Meldungen verschoben und bei der nächsten Verbindung mit dem Netz versendet.



1. Zwischen der **E-mail-** oder **SMS-Funktion** wechseln Sie, indem Sie **Dienste** berühren und dann den entsprechenden Dienst wählen.
2. Wenn Sie eine SMS versenden möchten und Sie wissen möchten, ob diese angekommen ist, berühren Sie mit dem Stylus **Bearbeiten, Optionen** und wählen dann vor dem Versenden der SMS **Benachrichtigung über Eingang der SMS-Meldung**.

E-Mails, SMS und Ordner organisieren

Standardmäßig werden die E-Mails und SMS in einem der fünf Ordner die Sie eingerichtet haben angezeigt: Inbox, Gelöschte Elemente, Entwürfe, Outbox und Versendete Elemente. Der Ordner für gelöschte Elemente enthält Meldungen und E-Mails, die auf dem Gerät gelöscht wurden. Die Funktionen der Ordner für gelöschte und versendete Elemente hängen von den Einstellungen ab. Berühren Sie in der E-Mail-Liste **Extras** und dann **Optionen**. Wählen Sie in der Registerkarte **E-Mail/Meldung** die Optionen.

Wenn Sie E-Mails und SMS in zusätzlichen Ordnern verwalten möchten, berühren Sie **Extras** und dann **Ordner organisieren**, um neue Ordner zu erstellen. Um eine SMS oder E-Mail in einen anderen Ordner zu verschieben, halten Sie den Stylus auf die SMS oder E-Mail und berühren dann im Kontextmenü **Verschieben nach**.

Verhalten von Ordnern bei einer direkten Verbindung zu einem E-Mail-Server

Das Verhalten eines neuen Ordners hängt davon ab, ob Sie ActiveSync, SMS, POP3 oder IMAP4 verwenden.

1. Bei ActiveSync werden E-Mails aus dem Inbox-Ordner von Outlook automatisch mit dem PC-Phone synchronisiert. Sie können auch andere Ordner der ActiveSync-Funktion zuweisen. Die Ordner, die Sie dann einrichten und die verschobenen E-Mails erscheinen dann als Kopie auf dem Server. Wenn Sie zum Beispiel zwei E-Mails aus dem Inbox-Ordner zu einem Ordner mit der Bezeichnung 'Familie' verschieben, und wenn Sie zuvor diesem Ordner die Synchronisierungsfunktion zugewiesen haben, erstellt der Server eine Kopie des Ordners 'Familie' und kopiert die E-Mails in diesen Ordner. Sie können dann die E-Mails ohne Ihren PC lesen.

2. SMS werden im Inbox-Ordner der Kategorie SMS gespeichert.
3. Wenn Sie POP3 verwenden und E-Mails in einen eingerichteten Ordner verschieben, wird die Verbindung zwischen den Mails auf dem Gerät und den Kopien auf dem E-Mail-Server unterbrochen. Wenn Sie das nächste Mal eine Verbindung herstellen, erkennt der Server, daß die E-Mails aus dem Inbox des Geräts fehlen und sie auf dem Server löschen. Dadurch werden doppelte Kopien einer E-Mail vermieden, aber das bedeutet auch, daß Sie nicht mehr auf E-Mails zugreifen können, die Sie nicht auf dem PC-Phone geschrieben haben.
4. Wenn Sie IMAP4 verwenden, werden die neu eingerichteten Ordner und die verschobenen E-Mails auf dem Server gespiegelt. Deshalb sind E-Mails bei jeder Verbindung zum Server zugänglich, ob von PC-Phone oder dem PC aus. Die Synchronisierung von Ordnern findet bei jeder Verbindung zum Mail-Server statt. Stellen Sie erst eine Verbindung her, wenn Sie neue Ordner erstellt oder Ordner umbenannt/gelöscht haben.

Daten über den Infrarot-Anschluß übertragen

OEM-Hinweis: Fügen Sie genaue Informationen darüber hinzu, wie der IR-Anschluß ausgerichtet wird.

Über den Infrarot-Anschluß können Sie Daten wie Kontakte und Termine zwischen zwei Geräten versenden und empfangen.

Daten senden:

1. Wechseln Sie zu dem Programm, in dem Sie die Datei erstellt haben, die versendet werden soll und markieren Sie diese Datei in der Liste.
2. Richten Sie die Infrarot-Anschlüsse so aus, daß die strahlen ungehindert über eine möglichst kurze Strecke gesendet werden.
3. Halten Sie den Stylus auf die Datei und berühren Sie im Kontextmenü **Datei senden**.



Sie können die Dateien (aber nicht Ordner) vom File Explorer aus senden. Halten Sie den Stylus auf die Datei, die versendet werden soll und berühren dann im Kontextmenü **Datei senden**.

Daten empfangen:

1. Richten Sie die Infrarot-Anschlüsse so aus, daß die strahlen ungehindert über eine möglichst kurze Strecke gesendet werden.
2. Der Benutzer des anderen Geräts muß Ihnen nun die Daten senden. Das PC-Phone empfängt diese Daten automatisch.



Terminal Services Client

Mit dem **Terminal Services Client** können Sie sich auch an einen PC mit Windows NT-Server einloggen, auf dem die Terminal Services läuft und von Ihrem PC-Phone aus alle auf dem PC laufenden Programme verwenden. Sie können zum Beispiel anstelle von Microsoft Pocket Word die PC-Version von Microsoft Word verwenden. So haben Sie vom PC-Phone aus Zugriff zu allen .doc-Dateien auf dem PC.



Für die Dateneingabe bei **Terminal Services** können Sie nicht **Transcriber** verwenden. Sie kann nur über die **Tastatur, Strichzugerkenner** oder **Buchstabenerkenner** erfolgen.

Eine Verbindung zu einem Terminal Server herstellen:

Starten Sie über die drahtlose Modem-Verbindung eine Funkverbindung.

1. Berühren Sie  **Programme** und dann **Terminal Services Client**.
2. Um die Verbindung zu einem Server herzustellen, mit dem Sie kürzlich schon einmal verbunden waren, wählen Sie bei **Letzte Server** einen Server aus.
3. Um die Verbindung zu einem neuen Server herzustellen, geben Sie den Namen des Servers in das Feld **Server** ein. Wählen Sie die Option **Die Größe des Desktops an den Bildschirm anpassen** nur, wenn Sie Programme verwenden, die speziell für die Benutzung auf Pocket-PCs entwickelt wurden.

4. Berühren Sie **Verbinden**.

- Wenn der Netzadministrator den Terminal Services Client so eingerichtet hat, daß getrennte Sitzungen wieder verbunden werden, und Sie kurz zuvor ohne die Sitzung zu beenden die Verbindung zum Server getrennt haben, dann wird der Terminal Services Client Sie wieder zu dieser Sitzung verbinden.

Die Verbindung trennen, ohne die Sitzung zu beenden:

Die folgenden Befehle müssen Sie im Terminal Services-Fenster über das **Start**-Menü ausführen. Verwenden Sie nicht das **Start**-Menü auf dem PC-Phone.

1. Berühren Sie im Fenster **Terminal Services Client**  und dann **Herunterfahren**.
2. Berühren Sie **Trennen**.

- Wenn der Netzadministrator den Terminal Services Client so konfiguriert hat, daß getrennte Sitzungen wieder verbunden werden, werden Sie bei der nächsten Verbindung mit diesem Server zu dieser Sitzung verbunden werden.

Eine Verbindung trennen und die Sitzung beenden:

1. Berühren Sie im Fenster **Terminal Services Client**  und dann **Herunterfahren**.
2. Berühren Sie **Logoff**.

Innerhalb des Terminal Services Client navigieren:

Sobald eine Verbindung zum Server besteht kann es sein, daß der Bildschirm des PC größer ist als der des PC-Phones. Wenn auf dem Bildschirm des Servers Bildlaufleisten angezeigt werden, erscheinen auf dem PC-Phone mehrere Bildlaufleisten:

- Eine, um in den Daten des PC zu scrollen und eine, um in der Bildschirmanzeige des PC im Terminal Services-Fenster bei Terminal Services Client zu scrollen.
- Um sicherzugehen, daß Sie mit dem Terminal Services Client in der PC-Anzeige scrollen, verwenden Sie die Richtungstasten am unteren Rand des Terminal Services Client-Bildschirms.
- Um Seiten besser an den Bildschirm des PC-Phone anzupassen, wählen Sie **Die Größe des Server-Desktops an diesen Bildschirm anpassen**. Am günstigsten ist es, die Programme auf dem PC zu vergrößern.

Tips und Tricks

Die Anzeige verbessern:

Die Anzeige auf dem Bildschirm kann verbessert werden, indem die Zeit zur Aktualisierung des Bildschirms verringert wird.

1. Wählen Sie auf dem PC , **Einstellungen** und **Systemsteuerung**.
2. Klicken Sie auf **Anzeige**.
3. Markieren Sie
4. Markieren Sie die Option **Die Übergangseffekte für Menüs und Werkzeugspitzen löschen**.

Die Browser-Leistung verbessern:

Die Leistung des Internet Explorers auf dem PC kann verbessert werden, indem die Zeit für die Aktualisierung von Web-Seiten verkürzt wird. Wählen Sie beim Internet Explorer des PCs **Extras**, **Internet-Optionen**, **Erweitert** und löschen dann die Markierung bei der Option **Optimierten Bildlauf verwenden**.

Kapitel 7: Microsoft ActiveSync

OEM-Hinweis: Die in diesem Dokument enthaltenen Informationen zu ActiveSync sind nur begrenzt, so daß eine Aktualisierung der Benutzerhandbücher bei der Herausgabe neuer Versionen von ActiveSync nicht notwendig ist. Sie können in Ihren Benutzerhandbüchern oder Kurzanleitungen genauer auf ActiveSync eingehen. Beachten Sie aber, daß die Angaben nicht mehr stimmen können, wenn eine neue Version von ActiveSync herausgegeben wird. Pocket Outlook und ActiveSync Client sind auf "vertikalen" Geräten nicht verfügbar.

Mit Microsoft®ActiveSync® können Sie die Daten auf Ihrem PC mit denen des PC-Phone *synchronisieren*. Bei der Synchronisation werden die Daten des PC-Phones mit denen des PC verglichen und beide durch die jeweils aktuellsten Daten aktualisiert. Zum Beispiel:

- Halten Sie die Daten aus Pocket Outlook durch das Synchronisieren des PC-Phones mit den Daten aus Microsoft Outlook Ihres PCs auf dem neuesten Stand.
- Synchronisieren Sie Dateien aus Microsoft Word und Microsoft Excel zwischen PC-Phone und PC. Die Dateien werden automatisch in das korrekte Format übertragen

OEM-Hinweis: Für "vertikale" Geräte und Standard-Geräte entfernen.

 ActiveSync synchronisiert nicht automatisch alle Arten von Daten. Bei ActiveSync Optionen können Sie die Synchronisierung für bestimmte Daten-Typen aktivieren oder deaktivieren.

Mit ActiveSync können Sie auch:

- Sicherungskopien von Daten des PC-Phone erstellen und die Daten wiederherstellen.
- Daten zwischen PC-Phone und PC kopieren (oder synchronisieren).
- Durch die Auswahl eines Synchronisierungs-Modus steuern, wann eine Synchronisierung stattfinden soll. Sie können zum Beispiel zeitgleich synchronisieren, wenn das PC-Phone an den PC angeschlossen ist, oder Sie stellen den Modus so ein, daß eine Synchronisierung nur bei der Auswahl des Synchronisierungs-Befehls stattfindet.
- Stellen Sie ein, welche Arten von Daten synchronisiert werden sollen und bestimmen Sie, wie viele Daten synchronisiert werden. Sie können zum Beispiel festlegen, wie viele Wochen Sie zurückgehen möchten bei er Synchronisierung der Erledigungen.

Nachdem die Installation abgeschlossen wurde, unterstützt Sie der ActiveSync Setup-Assistent beim Anschluß des PC-Phones an den PC, bei der Herstellung der Verbindung, so daß Sie die Synchronisierung der Daten beginnen können und bei der Anpassung der Einstellungen für die Synchronisierung. Die erste Synchronisierung findet statt, wenn Sie den Assistenten beenden. Wenn Sie nach der ersten Synchronisierung im PC-Phone einen Blick Kalender, Kontakte und Erledigungen werfen, werden Sie feststellen, daß die Daten aus Microsoft Outlook auf Ihrem PC auf das PC-Phone kopiert wurden – und Sie mußten nichts zusätzlich machen. Trennen Sie das PC-Phone wieder vom PC und starten Sie!

Sobald Sie ActiveSync eingerichtet haben und die erste Synchronisierung abgeschlossen haben, können Sie eine Synchronisierung vom PC-Phone aus starten. Um zu ActiveSync on auf dem PC-Phone zu wechseln, berühren  und dann **ActiveSync**. Wenn Sie eine drahtlose LAN-Karte haben, können Sie die Synchronisierung mit dem PC kabellos durchführen.

Informationen zur Verwendung von ActiveSync auf dem PC finden Sie bei ActiveSync in der ActiveSync-Hilfe.

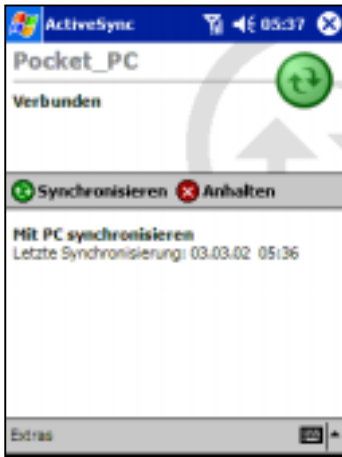

Synchronisierungsstatus anzeigen.
Berühren, um eine Verbindung herzustellen und die Synchronisierung zu starten.
Berühren Sie hier, um die Synchronisierung anzuhalten.

Synchronisierungsstatus anzeigen.

Berühren Sie hier, um eine Synchronisierung über den IR-Anschluß zu starten oder um die Einstellungen für die Synchronisierung zu ändern.

- Weitere Informationen zu ActiveSync
Auf dem PC-Phone finden Sie bei ActiveSync. Berühren Sie dort  und dann **Hilfe**.

Dateien synchronisieren

Wenn Sie zunächst eine Verbindung herstellen oder bei **ActiveSync** auf dem Desktop **Optionen** berühren, können Sie unter **Mobiles Gerät** die Liste der Programme sehen, die synchronisiert werden können. Dazu gehören: **Kalender, Kontakte, Aufgaben, Inbox, Dateien, Pocket Access, Favoriten** und **AvantGo**. **Dateien** ist eine Ordner, der speziell im Ordner **Eigene Dokumente** eingerichtet wurde, und in den Sie alle Dateien (Word, Excel etc.) verschieben müssen, die synchronisiert werden sollen.

Dateien synchronisieren:

1. Wählen Sie bei **ActiveSync** die Option **Dateien** und dann OK, um einen neuen Ordner einzurichten.
2. Suchen Sie mit dem **Windows Explorer** diesen Ordner – normalerweise heißt er Eigene Dokumente mit dem vorangestellten Namen der Verbindung – und kopieren dann die Dateien, die synchronisiert werden sollen in diesen Ordner.
3. Berühren Sie bei **ActiveSync** die Option **Synchronisieren**.

Weitere Informationen zu ActiveSync auf dem PC-Phone erhalten Sie bei ActiveSync. Dort berühren Sie  und dann **Hilfe**.

Kapitel 8: Microsoft Pocket Outlook

OEM-Hinweis: Pocket Outlook ist bei "vertikalen" Geräten nicht verfügbar.

Microsoft® Pocket Outlook umfaßt Kalender, Kontakte, Aufgaben, Inbox, und Hinweise. Sie können diese Programme einzeln oder auch in Verbindung verwenden. Zum Beispiel können E-Mail-Adressen aus Kalender auch für E-Mails aus Inbox verwendet werden.

Mit ActiveSync® können Sie Daten aus Microsoft Outlook oder Microsoft Exchange auf Ihrem PC mit dem PC-Phone synchronisieren. Sie können diese Daten auch direkt mit einem Microsoft Exchange Server synchronisieren. Bei jeder Synchronisierung vergleicht ActiveSync die Änderungen, die Sie auf dem PC-Phone gemacht haben mit den Daten auf dem PC oder Server und aktualisiert beide Geräte mit den neuesten Daten. Informationen zur Verwendung finden Sie unter ActiveSync bei der ActiveSync-Hilfe auf dem PC.

Sie können zu jedem dieser Programme wechseln, indem Sie im Menü  berühren.

Kalender: Planen von Terminen und Sitzungen

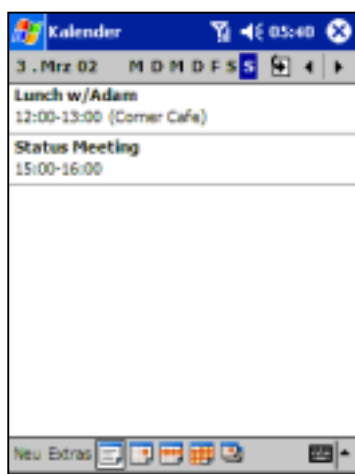

Berühren Sie dieses Feld, um zu "heute" zu gelangen.

Berühren Sie dieses Feld, um Details zu Terminen anzuzeigen und zu bearbeiten.

Berühren Sie dieses Feld, um einen neuen Termin einzurichten.

- Im Kalender können Sie Termine, darunter Sitzungen und andere Verabredungen planen. Sie erhalten verschiedene Ansichten des Kalenders (Agenda, Tag, Woche, Monat und Jahr) und können ganz einfach zwischen den Ansichten mit dem Menü **Ansicht** wechseln.

 Die Darstellung des Kalenders kann geändert werden, indem Sie den ersten Tag der Woche ändern, in dem sie im Menü **Extras** die **Optionen** berühren.

Einen Termin einrichten:

Berühren Sie dieses Feld, um zum Kalender zu gelangen (der Termin wird automatisch gespeichert).

1. Berühren Sie dieses Feld, um einen vorgefertigten Text zu wählen.

2. Berühren Sie, um einen zuvor eingegebenen Ort zu wählen.

3. Berühren, um eine Uhrzeit zu wählen.

4. Berühren, um ein Datum zu wählen.

Notizen eignet sich für Lagezeichnungen und -beschreibungen.

Wenn Sie sich in der Tages- oder Wochenansicht befinden, berühren Sie das gesuchte Datum und die Uhrzeit für den Termin.

Berühren Sie **Neu**.

Geben Sie eine Beschreibung und einen Ort ein. Berühren Sie das Feld zunächst und wählen Sie dann aus.

4. Wenn erforderlich, berühren Sie Datum und Uhrzeit, um diese zu ändern.
5. Geben Sie noch andere notwendige Informationen ein. Dazu muß das Eingabefeld ausgeblendet werden, damit Sie alle Felder sehen können. Um Hinweise hinzuzufügen, berühren Sie das Register **Hinweise**. Sie können Text, eine Zeichnung oder eine Aufnahme hinzufügen. Weitere Informationen zur Erstellung eines Hinweises finden Sie unter **Hinweise: Gedanken und Ideen festhalten** weiter unten in diesem Kapitel.
7. Berühren Sie zum Beenden **OK**. Sie kehren damit zum Kalender zurück.

Wenn Sie bei einem Termin **Benachrichtigen** wählen, werden Sie vom PC-Phone entsprechend der Optionen bei , **Einstellungen, Eigene, Klänge & Benachrichtigungen** daran erinnern.

Die Zusammenfassung

Termin-Details anzeigen.

Ansicht.

- Wenn Sie im Kalender einen Termin berühren, wird ein Übersichtsfenster angezeigt. Um den Termin zu ändern, berühren Sie **Bearbeiten**.

Berühren, um den Termin zu ändern.

Terminanfragen erstellen

Sie können mit dem Kalender Sitzungen mit anderen Nutzern von Outlook oder Pocket Outlook planen. Die Terminanfrage wird automatisch erstellt und entweder automatisch gesendet, wenn Sie den Inbox-Ordner synchronisieren oder wenn Sie eine Verbindung zum E-Mail-Server herstellen. Geben Sie an, wie die Terminanfragen gesendet werden sollen, indem Sie **Extras** wählen und dann **Optionen**. Wenn sei E-Mails über ActiveSync versenden und empfangen, wähle Sie **ActiveSync**.

Eine Sitzung planen:

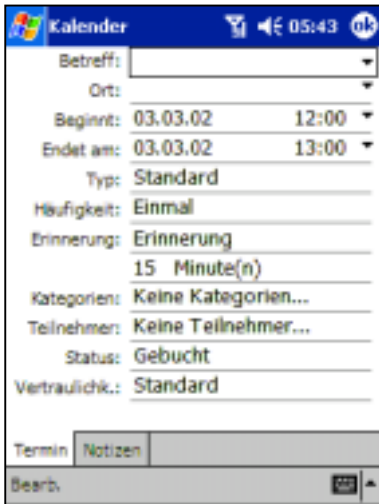

1. Erstellen Sie einen Termin.
2. Blenden Sie bei den Termin-Details das Eingabefeld aus und berühren dann **Teilnehmer**.
3. Wählen Sie die Teilnehmer aus der Liste der E-Mail-Adressen in Kontakte.
4. Die Terminanfrage wird automatisch erstellt und in den Outbox-Ordner gestellt.

Weitere Informationen zum Versenden und Empfangen von Terminanfragen finden Sie bei der Kalender-Hilfe und der Inbox-Hilfe auf dem PC-Phone.

Kontakte: Mit Freunden und Kollegen in Kontakt bleiben



Wählen Sie die Kategorie der Kontakte, die in der Liste angezeigt werden sollen.

Berühren, um zusätzliche Telefonnummern und E-Mail-Adressen anzuzeigen.

Berühren, um Details von Kontakten anzuzeigen oder zu bearbeiten.

Halten Sie den Stylus auf dieses Feld, um ein Kontextmenü mit den Befehlen anzuzeigen.

- Kontakte enthält eine Liste der Freunde und Kollegen, so daß Sie leicht an die Informationen gelangen können, die Sie zu Hause oder unterwegs benötigen. Über den Infrarot-Anschluß des Geräts können Sie schnell Kontakte mit anderen Nutzern austauschen.

Berühren, um einen neuen Kontakt zu erstellen.



Um die Darstellung der Daten in den Listen zu ändern, berühren Sie **Extras** und dann **Optionen**.

Einen Kontakt erstellen:

Berühren, um zur Kontakte-Liste zurückzukehren (der Kontakt wird automatisch gespeichert).

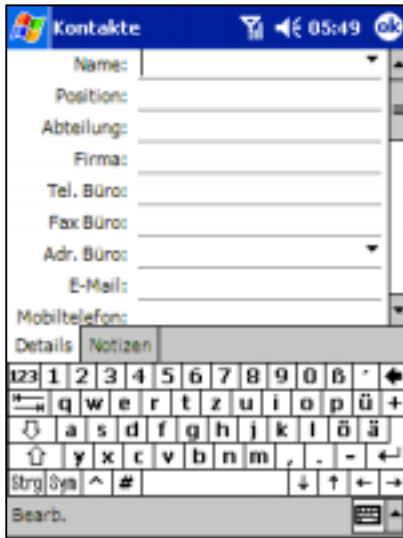

Bewegen Sie die Bildlaufleiste, um weitere Felder anzuzeigen.

Hinweise eignen sich für Karten und Beschreibungen.

1. Berühren Sie **Neu**.
2. Geben Sie über das Eingabefeld einen Namen und die weiteren Informationen zum Kontakt ein. Um weitere Felder sichtbar zu machen, müssen Sie die Bildlaufleiste bewegen.
3. Der Kontakt wird einer Kategorie zugewiesen, indem Sie scrollen, und **Kategorien** berühren und eine Kategorie aus der Liste wählen. Sie können die Kontakte nach Kategorien anzeigen lassen.
4. Um einen Hinweis hinzuzufügen, berühren Sie den Register **Hinweis**. Sie können einen Text, eine Zeichnung oder eine Aufnahme hinzufügen. Weitere Informationen zur Erstellung eines Hinweises finden Sie unter **Hinweise: Gedanken und Ideen festhalten** weiter unten in diesem Kapitel.
5. Wenn Sie die Eingabe beendet haben, berühren Sie **OK**, um zur Kontakte-Liste zurückzukehren.

Einen Kontakt suchen:

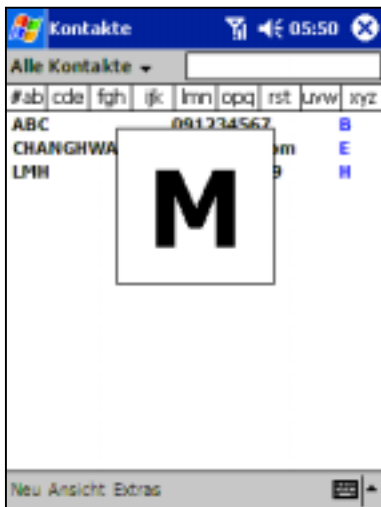

Es gibt 6 Möglichkeiten, einen Kontakt zu suchen:

1. Halten Sie den oberen Teil des Navigations-Pads gedrückt, bis die Buchstaben groß auf dem Bildschirm erscheinen. Blättern Sie dann mit dem Navigations-Pad durch das Alphabet und wählen einen Buchstaben aus.
2. Berühren Sie eine der Buchstabengruppen, die am oberen Rand des Bildschirms angezeigt werden.
3. Geben Sie in der Kontakte-Liste im Feld unter der Navigationsleiste den Namen eines Kontakts ein. Um wieder alle Kontakte anzuzeigen, löschen Sie den Text aus dem Feld und berühren die Taste rechts neben dem Feld.
4. Berühren Sie in der Kontakt-Liste die Kategorie-Liste (standardmäßig **Alle Kontakte**) und wählen die Art des Kontakts, der angezeigt werden soll. Um wieder alle Kontakte anzuzeigen, markieren Sie **Kontakte**. Um einen Kontakt anzuzeigen, der keiner Kategorie angehört, wählen Sie **Keine**.
5. Um die Namen der Firmen anzuzeigen, bei denen die Personen der Liste arbeiten, berühren Sie **Ansicht> Nach Firma**. Die Anzahl der Personen, die für diese Firma arbeitet, wird rechts neben dem Firmennamen angezeigt.
6. Berühren Sie , **Suchen**, geben den Namen der Person ein, wählen als Typ **Kontakte** und berühren dann **Starten**.

Die Zusammenfassung

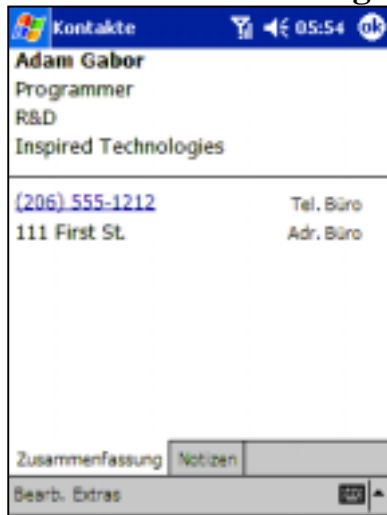

Details zu Kontakten anzeigen.

Berühren, um Hinweise anzuzeigen.

Berühren, um Daten bei Kontakten zu ändern.

- Wenn Sie einen Kontakt in der Kontakte-Liste berühren, erscheint ein Übersichtsfenster. Um die Daten zu ändern, berühren Sie **Bearbeiten**.



Aufgaben: Noch zu erledigen

Wählen Sie die Kategorie der Aufgaben, die in der Liste angezeigt werden sollen.

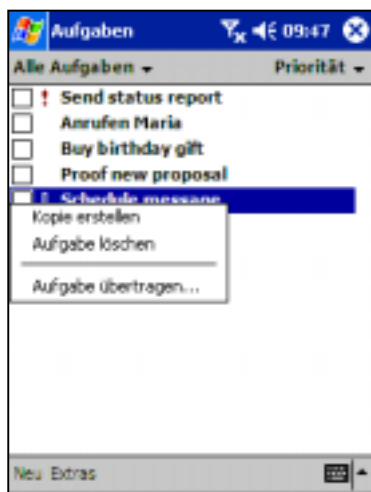

Wählen Sie das Sortierkriterium für die Liste.

Zeigt hohe Priorität an.

Berühren, um ein Kontextmenü mit Befehlen zu öffnen.

Berühren, um eine neue Aufgabe zu erstellen.

- Mit Aufgaben können Sie Ihre Pläne verfolgen.



Um die Darstellung der Daten in der Liste zu ändern, berühren Sie **Extras** und dann **Optionen**.

Eine Aufgabe erstellen:

Berühren, um zur Aufgaben-Liste zurückzukehren (die Aufgabe wird automatisch gespeichert).

Berühren, um aus definierten Texten zu wählen.

Hinweise sind geeignet für Karten und Beschreibungen.

1. Berühren Sie **Neu**.
2. Geben Sie über das Eingabefeld eine Beschreibung ein.
3. Sie können einen Beginndatum und Fälligkeitsdatum oder andere Informationen eingeben. Wenn das Eingabefeld geöffnet ist, müssen Sie es ausblenden, um die anderen Felder sichtbar zu machen.
4. Um die Aufgabe einer Kategorie zuzuordnen, berühren Sie **Kategorien** und wählen aus der Liste eine Kategorie aus. In der Aufgaben-Liste können Sie sich die Aufgaben nach Kategorien anzeigen lassen.
5. Um Hinweise hinzuzufügen, berühren Sie das Register **Hinweis**. Sie können Text, Zeichnungen oder Aufnahmen hinzufügen. Weitere Informationen zur Erstellung eines Hinweises finden Sie unter **Hinweis: Gedanken und Ideen festhalten** weiter unten in diesem Kapitel.
6. Wenn Sie die Eingabe beendet haben, berühren Sie **OK**, um zur Aufgaben-Liste zurückzukehren.

 Um schnell Aufgaben mit nur einem Thema zu erstellen, berühren Sie bei **Extras Eingabeleiste**. Berühren Sie dann **Hier klicken, um eine neue Aufgabe hinzuzufügen** und geben die Daten für Ihre Aufgabe ein.

Die Zusammenfassung

Berühren, den Inhalt der Aufgabe zu bearbeiten.

Details der Aufgabe anzeigen.

Berühren, um weitere Übersichtsinformationen anzuzeigen.

Hinweise anzeigen.

- Wenn Sie eine Aufgabe in der Task-Liste antippen, wird ein Übersichtsfenster angezeigt. Um den Inhalt zu ändern, berühren Sie **Bearbeiten**.



Hinweise: Gedanken und Ideen festhalten

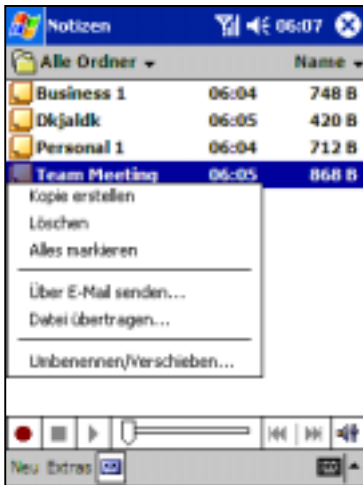

Berühren, um ein neues Objekt zu erstellen.

Berühren, um das Sortierkriterium zu ändern.

Berühren, um einen Hinweis zu öffnen oder eine Aufnahme anzuhören

Halten Sie den Stylus auf dieses Feld, um ein Kontextmenü anzuzeigen.

Berühren, um eine Aufnahme zu machen.

Berühren, um die Symbolleiste für die Aufnahmefunktion anzuzeigen/auszublenden.

- Halten Sie schnell Gedanken, Benachrichtigungen, Ideen, Zeichnungen und Telefonnummern mit der Funktion Hinweise fest. Sie können einen Hinweis schriftlich oder mündlich festhalten. Sie können auch eine Aufnahme in einen Hinweis integrieren. Das geschieht, wenn ein Hinweis während einer Aufnahme geöffnet ist. Es ist dann als Symbol im Hinweis zu sehen. Wenn bei der Aufnahme die Hinweis-Liste angezeigt wird, entsteht eine alleinstehende Aufnahme.

Einen Hinweis erstellen:

Berühren, um zur Hinweisliste zurückzukehren (der Hinweis wird automatisch gespeichert.)

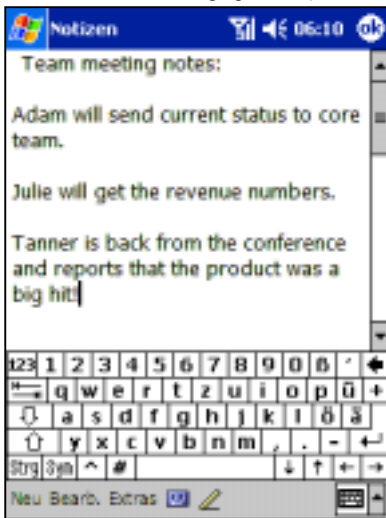

Berühren, um das Eingabefeld anzuzeigen/auszublenden.

Berühren, um auf dem Bildschirm zu schreiben.

Berühren, um dem Hinweis eine Aufnahme hinzuzufügen.

1. Berühren Sie **Neu**.
2. Erstellen Sie Ihren persönlichen Hinweis, indem Sie Text schreiben, zeichnen und aufnehmen. Weitere Informationen zur Verwendung des Eingabefeldes, zum Schreiben und Zeichnen auf dem Bildschirm und zur Aufnahme finden Sie im **Kapitel 3**.

Kapitel 9: Begleitprogramme

Die Begleitprogramme sind Microsoft® Pocket Word, Microsoft® Pocket Excel, Microsoft® Money, and Windows Media™ Player für Pocket PC und Microsoft® Reader. OEM Note: Aktualisieren Sie diese Aufzählung, damit sie mit Ihrem Gerät übereinstimmt.

Um zu einem der Begleitprogramme auf dem Gerät zu wechseln, berühren Sie im -Menü die Option **Programme** und berühren den Programmnamen.

Pocket Word

OEM-Hinweis: Pocket Word ist bei vertical or standard devices nicht enthalten.

Pocket Word arbeitet zusammen mit Microsoft Word auf dem PC, so daß Sie leichten Zugriff auf die Kopien Ihrer Dokumente haben. Sie können auf dem PC-Phone neue Dokumente erstellen oder Dokumente vom PC auf das PC-Phone kopieren. Synchronisieren Sie die Dokumente zwischen PC und PC-Phone, so daß Sie in beiden Geräten die jeweils neueste Version haben.

Mit Pocket Word können Sie Dokumente erstellen wie Briefe, Sitzungsprotokolle und Reiseberichte. Um eine neue Datei zu erstellen, berühren Sie , **Programme, Pocket Word** und dann **Neu**. Ein leeres Dokument erscheint. Vielleicht haben Sie auch im Dialogfeld **Optionen** eine Formatvorlage gewählt, so daß das Dokument bereits fertig formatiert und mit passendem Text angezeigt wird. Sie können jeweils nur ein Dokument öffnen. Wenn Sie ein zweites Dokument öffnen, müssen Sie das erste speichern. Jedes Dokument können Sie speichern.

Sie können eine Vielzahl von Formaten bearbeiten wie Word (.doc), Pocket Word (.psw), Rich Text Format (.rtf) und Plain Text (.txt).

Pocket Word enthält eine Liste aller Dateien, die auf dem PC-Phone gespeichert sind. Berühren Sie eine Datei aus der Liste, um diese zu öffnen. Um Dateien zu löschen, Kopien davon anzufertigen und zu versenden, halten Sie den Stylus auf eine Datei in der Liste. Darauf erscheint ein Kontextmenü, aus dem Sie den entsprechenden Befehl wählen.

Wählen Sie den Ordner-Typ, der in der Liste angezeigt werden soll.

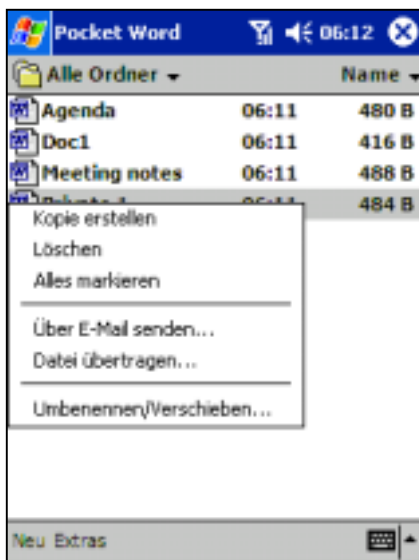

Berühren, um das Sortierkriterium der Liste zu ändern.

Berühren, um ein Dokument zu öffnen.

Halten Sie den Stylus auf ein Objekt, um ein Kontextmenü mit den dazugehörigen Befehlen anzuzeigen.

Berühren, um ein neues Dokument zu erstellen.



Sie können die Zoom-Vergrößerung ändern, indem Sie zunächst **Ansicht** und dann **Zoom** berühren. Wählen Sie dann eine Prozentzahl. Wählen Sie für die Texteingabe eine höhere Prozentzahl und eine kleinere, um mehr von Ihrem Text einsehen zu können. Wenn Sie ein Word-Dokument öffnen, das auf einem PC erstellt wurde, wählen Sie im Menü **Ansicht** die Option **Ganze Seite**, so daß Sie das ganze Dokument sehen können.

Sie können auf vier Arten bei Pocket Word Daten eingeben (tippen, schreiben, zeichnen und aufnehmen). Diese werden im Menü **Ansicht** angezeigt. Für jeden Modus gibt es eine eigene Symbolleiste, die Sie beliebig anzeigen und ausblenden lassen können, indem Sie auf der Symbolleiste die Taste **Symbolleiste anzeigen/ausblenden** berühren.

Drucktext-Modus

Berühren Sie, um ein Kontextmenü mit Befehlen anzuzeigen.

Berühren, um zur Dokumenten-Liste zurückzukehren (Änderungen werden automatisch gespeichert).



Berühren, um die Symbolleiste anzuzeigen/auszublenen.

Berühren, um die Formatierungsoptionen zu ändern.

Berühren, um Text zu formatieren.

- Geben Sie Drucktext über die Tastatur in das Eingabefeld ein. Weitere Informationen zur Eingabe von Drucktext erhalten Sie in **Kapitel 3**.
- Um einen Text zu formatieren und bearbeiten, müssen Sie zunächst den Text markieren. Das erfolgt in einem MS-Word-Dokument, indem Sie anstelle die Maus, den Stylus über den zu markierenden Text ziehen. Sie können eine Textstelle suchen, indem Sie zunächst **Bearbeiten** und dann **Suchen/Ersetzen** wählen.

Handschrift-Modus

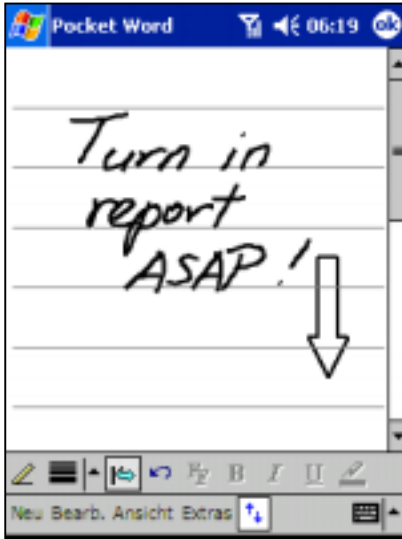

Mit der Leer-Taste gesetzt, ziehen Sie nun, um eine Leertaste einzufügen. Ein Pfeil zeigt die Richtung und Größe an.

- Beim Handschrift-Modus schreiben Sie mit dem Stylus direkt auf den Bildschirm. Es werden Hilfslinien angezeigt, und die Vergrößerung ist größer als beim Drucktext-Modus, um das Schreiben zu erleichtern. Weitere Informationen zum Schreiben und Markieren von Text finden Sie in **Kapitel 3**.

Berühren, um markierten Text hervorzuheben.

Leertaste. Berühren, um Formatierungsoptionen wie Gewicht des Stift-Taste. Schreibwerkzeugs und Schriftfarbe zu wählen.



Wenn Sie mit einer Linie drei Hilfslinien kreuzen, entsteht eine Zeichnung. Diese kann dann wie folgen beschrieben bearbeitet werden. Handschriftlich geschriebene Wörter werden in Grafiken (Metafiles) umgewandelt, wenn ein Pocket Word Dokument in ein Word-Dokument auf dem PC umgewandelt wird.

Zeichen-Modus

Wählen Sie im Kontextmenü Form, um die Objekte zu sauberen Formen umzuwandeln.

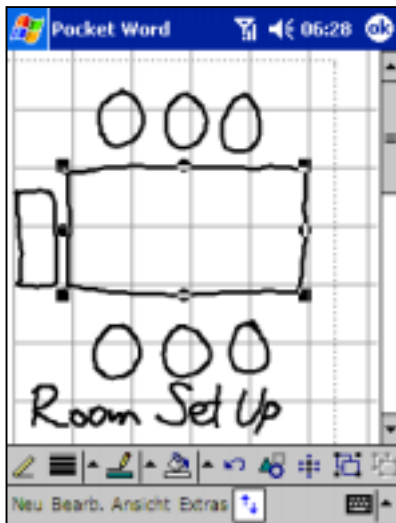

Ändern Sie die Größe eines Objekts, indem Sie die Objekt-Markierungen verschieben.

Berühren Sie den Pfeil, um die Optionen anzuzeigen.

Berühren, um die Formatierungsoptionen wie Linienart, Füllfarbe und Linienfarbe anzuzeigen.

Stift-Taste.

- Im Zeichen-Modus zeichnen Sie mit dem Stylus auf den Bildschirm. Ein Raster erscheint. Wenn Sie den Stylus nach der ersten Linie abheben, erscheint ein Zeichenfenster, der die Begrenzungen der Zeichnung anzeigt. Jede weitere Linie, die innerhalb des Feldes liegt oder dieses berührt, wird Teil der Zeichnung. Weitere Informationen zum Zeichnen und Markieren von Zeichnungen finden Sie im **Kapitel 3**.

Aufnahme-Modus

OEM-Hinweis: Voice Recorder ist je nach Modell erforderlich bei Standard- und Professional-Geräten.

Mit dem Aufnahme-Modus können Sie Ihrem Dokument eine Aufnahme beifügen. Aufnahmen werden als .wav-Dateien gespeichert. Weitere Informationen zur Aufnahme finden Sie im Kapitel 1 unter "Eine Aufzeichnung machen".

Weitere Informationen zur Verwendung von Pocket Word finden Sie bei  und dann **Hilfe**.



Pocket Excel

OEM-Hinweis: Pocket Excel ist bei "vertikalen" Geräten und Standard-Geräten nicht verfügbar.

Pocket Excel arbeitet zusammen mit Microsoft Excel auf Ihrem PC, um Ihnen einen leichten Zugang

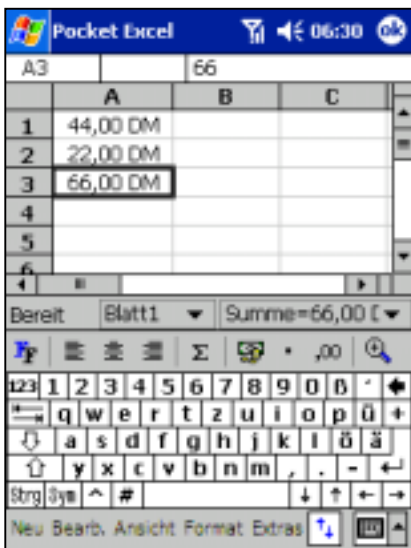

Zellinhalte erscheinen bei der Eingabe.

Formatierungs-Taste.

Automatische Summenbildung

Zoom-Taste.

zu den Arbeitsmappen zu ermöglichen. Sie können neue Arbeitsmappen auf dem PC-Phone erstellen, oder Sie können sie vom PC auf das PC-Phone übertragen. Synchronisieren Sie die Dateien auf den Geräten, so daß Sie die jeweils neuesten Versionen haben.

Mit Pocket Excel werden Arbeitsmappen erstellt wie Ausgabeberichte oder Fahrtenbücher. Berühren Sie dazu ,

Programme, Pocket Excel, und dann **Neu**. Eine leere Arbeitsmappe erscheint. Wenn Sie über das Dialogfeld **Optionen** eine Formatvorlage gewählt haben, erscheint dieses Dokument bereits mit passendem Text und fertig formatiert. Sie können nur jeweils eine Arbeitsmappe öffnen; wenn Sie eine zweite Arbeitsmappe öffnen, wird die erste gespeichert. Sie können Arbeitsmappen erstellen und in verschiedenen Formaten bearbeiten, darunter Pocket Excel (.pxl) und Excel (.xls).

Pocket Excel enthält eine Liste der Dateien, die sich auf dem PC-Phone befinden. Berühren Sie eine Datei aus der Liste, um sie zu öffnen. Um eine Datei zu löschen, davon Kopien zu erstellen und sie zu versenden, halten Sie den Stylus auf die Datei, und wählen einen Befehl aus dem Kontextmenü. Pocket Excel verfügt über die grundlegenden Extras für Kalkulationsprogramme wie Formeln, Funktionen, sortieren und filtern. Um die Symbolleiste anzuzeigen, berühren Sie **Ansicht** und dann **Symbolleiste**.



Wenn Ihre Arbeitsmappe vertrauliche Informationen enthält, können Sie diese mit einem Paßwort versehen. Öffnen Sie dazu die Arbeitsmappe. Berühren Sie **Bearbeiten** und dann **Paßwort**. Bei jedem Öffnen der Arbeitsmappe müssen Sie dann jedes Mal das Paßwort eingeben. Wählen Sie deshalb ein Paßwort, an das Sie sich leicht erinnern können, das aber nicht leicht von jemand anderem erraten werden kann.

Tips zur Arbeit mit Pocket Excel

Achten Sie auf folgendes, wenn Sie in Pocket Excel auf großen Blättern arbeiten:

- Lassen Sie sich das Arbeitsblatt im Vollbildmodus anzeigen, damit Sie so viel wie möglich davon sehen können. Berühren Sie **Ansicht** und dann **Vollbild**. Um diesen Modus wieder zu verlassen, berühren Sie **Wiederherstellen**.
- Lassen Sie Fenster-Elemente anzeigen/ausblenden. Berühren Sie **Ansicht** und dann die Elemente, die angezeigt/ausgeblendet werden sollen.
- Fixieren Sie Fenster in einer Tabelle. Markieren Sie erst die Zellen, die fixiert werden sollen. Berühren Sie **Ansicht** und dann **Fenster fixieren**. Sie können die oberste Zeile und die linke Spalte fixieren, damit die Tabellenbeschriftungen beim Blättern sichtbar bleiben.
- Teilen Sie die Fenster, um verschiedene Bereiche der Tabelle einsehen zu können. Berühren Sie **Ansicht** und dann **Teilen**. Ziehen Sie dann die Teilungsmarkierung an eine beliebige Stelle. Um die Teilung aufzuheben, berühren Sie **Ansicht** und dann **Teilung aufheben**.
- Lassen Sie Zeilen und Spalten anzeigen/ausblenden. Um eine Zeile oder Spalte auszublenden, wählen Sie eine Zelle aus der entsprechenden Zeile/Spalte. Dann Berühren Sie **Format**, dann **Zeile** oder **Spalte** und dann **Ausblenden**. Um eine ausgeblendete Zeile oder Spalte wieder anzuzeigen, berühren Sie **Extras**, dann **Gehe zu** und dann geben Sie einen Bereich ein, der sich in der ausgeblendeten Zeile oder Spalte befindet. Dann Berühren Sie **Format**, **Zeile** oder **Spalte** und dann **Einblenden**.



Windows Media Player für Pocket PC

OEM-Hinweis: Windows Media Player ist bei "vertikalen" Geräten nicht verfügbar und bei Standard-Geräten optional.

Mit Microsoft Windows Media Player für Pocket PC können Sie Audio- und Video-Dateien abspielen, die auf dem PC-Phone oder einem Netz gespeichert sind. Wechseln Sie zu Windows Media Player für Pocket PC, indem Sie  berühren, dann **Programme** und **Windows Media**.



Zeigt den Fortschritt des aktuellen Tracks an.

Berühren, um die Lautstärke einzustellen.

Berühren, um zum nächsten Titel zu springen.

Berühren, um den vorhergehenden Titel zu spielen.

Stop

Wiedergabe/Pause

- Mit Microsoft Windows Media Player auf Ihrem PC können Sie digitale Audio- und Video-Dateien auf das Pocket PC-Phone übertragen. You can play Windows Media and MP3 files on your Pocket PC.
- For Weitere information about using Windows Media Player for Pocket PC, Berühren Sie , und dann Berühren Sie **Help**.



Microsoft Reader

OEM-Hinweis: Microsoft Reader ist bei "vertikalen" Geräten nicht verfügbar und bei Standard-Geräten optional.

Mit Microsoft Reader können Sie auf dem PC-Phone e-Bücher lesen. Laden Sie sich Bücher einer e-Book-Website auf den PC herunter. Kopieren Sie dann mit ActiveSync die Dateien auf das aktivierte Gerät. Die Bücher erscheinen in der MS-Reader Bibliothek, wo Sie sie in der Liste berühren können, um sie zu öffnen.

Jedes Buch besteht aus einer Deckseite, einem Inhaltsverzeichnis und den Buchseiten. Sie können:



- Mit den Auf/Ab-Tasten des PC-Phone durch das Buch blättern oder berühren Sie die Seitenzahl auf jeder Seite.
- Das Buch mit Hervorhebungen, Lesezeichen, Hinweisen und Zeichnungen kommentieren.
- Nach Textpassagen und Wortdefinitionen suchen.
- Die Anleitung enthält alle Informationen zur Verwendung der software. Berühren Sie dazu **Hilfe**.
- Reader-Befehlsleiste. Oder berühren Sie auf einer Buchseite den Buchtitel und dann im Kontextmenü **Hilfe**.
- Wechseln Sie zu Microsoft Reader, indem Sie , dann **Programme** und **Microsoft Reader**.

Bücher auf das PC-Phone herunterladen

Sie können im Internet Buchdateien erwerben und auf den PC herunterladen. Synchronisieren Sie die Dateien dann mit dem Pocket PC; Voraussetzungen sind: das PC-Phone muß aktiviert sein – das ist nur einmal erforderlich -, auf dem PC muß eine aktivierte Kopie von **MS Reader** sein und Sie müssen die Synchronisierung von **Dateien** in **ActiveSync** eingerichtet haben.

1. Öffnen Sie auf Ihrem PC **ActiveSync** und überprüfen Sie, ob Sie für die Synchronisierung **Dateien** markiert haben – sie erscheinen dann unter **Informations-Typ**; wenn nicht, klicken Sie auf **Optionen, Sync Optionen**, markieren **Dateien** und wählen aus dem Kontextmenü **OK**. (Das Menü informiert Sie darüber, daß der Computer einen Ordner einrichtet, auf den Sie alle Dateien verlegen müssen, die synchronisiert werden sollen)
2. Wenn Sie das PC-Phone noch nicht aktiviert haben, öffnen Sie einen Internet-Browser, gehen zu **http://das.Microsoft.com/activate** und befolgen die Anleitung.
3. Gehen Sie zu www.microsoft.com/reader/shop.asp, um sich eine Liste der Verkäufer von **Microsoft Reader** e-Books anzuzeigen.
4. Wenn Sie auf Ihrem PC über keine Kopie von **MS-Reader** verfügen, gehen Sie zu einem der Verkäufer aus der o.g. Liste und laden sich eine kostenlose Kopie davon herunter. Aktivieren Sie sie wie oben beschrieben.
5. Gehen Sie zu einer der **Microsoft Reader** e-Book-Sites und folgen Sie den Anweisungen zu Auswahl, Kauf und Herunterladen eines Buches.
6. Suchen Sie mit dem **Windows Explorer** auf dem PC den MS Reader-Ordner "Eigene Bibliothek" und den Ordner "Pocket_PC Eigene Dokumente". Suchen Sie den Buchtitel bei **Eigene Bibliothek** und kopieren Sie die Datei nach **Pocket_PC Eigene Dokumente**. ActiveSync lädt dann die Dateien vom PC auf das aktivierte PC-Phone.

Leseproben und Wörterbücher werden auch im MS-Reader –Ordner im Ordner Extras auf der Pocket PC Begleit-CD geführt.

Die Bibliothek verwenden

Die Bibliothek ist die Homepage des Reader. Sie zeigt eine Liste aller auf dem PC-Phone oder der Speicherkarte gespeicherten Bücher an.

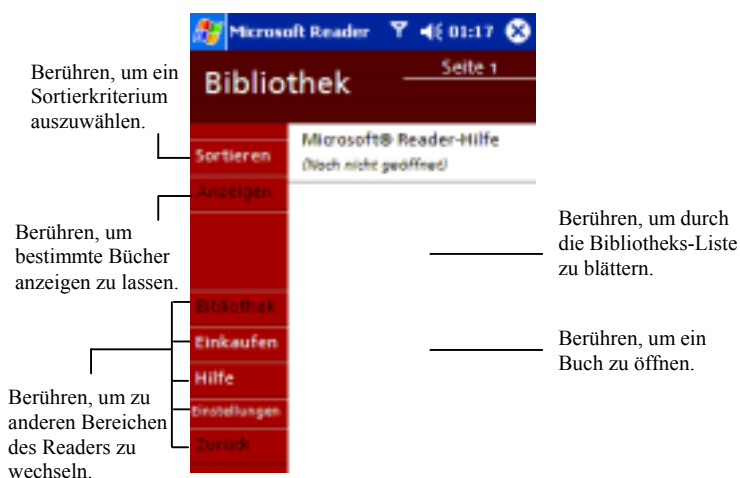

Die Bibliothek öffnen:

- Berühren Sie auf der Reader Befehlsleiste **Bibliothek**.
- Berühren Sie auf einer Buchseite den Buchtitel und dann im Kontextmenü **Bibliothek**.

Ein Buch öffnen:

- Berühren Sie den Titel in der Bibliothek-Liste.

Ein Buch lesen

Berühren, um die Bücher zu markieren, die in der Liste angezeigt werden sollen.

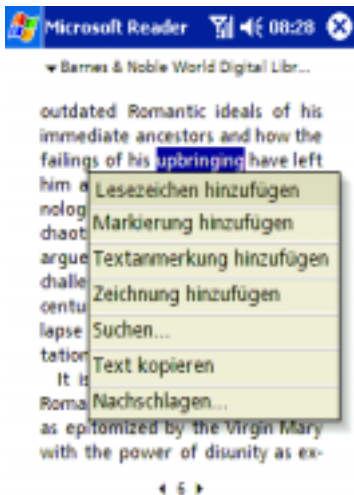

Berühren, um Textstellen zu suchen.

Berühren, um zur nächsten Seite zu blättern.

Jedes Buch besteht aus einem Deckblatt, einem Inhaltsverzeichnis (optional) und den Seiten des Buches. Optionen für die Navigation werden im unteren Bereich des Deckblattes angezeigt.

Wenn Sie ein Buch das erste Mal öffnen, möchten Sie sicherlich bei der ersten Seite oder dem Inhaltsverzeichnis beginnen. Bei jedem weiteren Öffnen, wird automatisch die Seite angezeigt, bei der Sie das letzte Mal aufgehört haben.

Zusätzlich zum Text steht auf einer Buchseite auch die Seitenzahl und der der Buchtitel.

Sie können auch mit den Auf/Ab-Tasten auf dem PC-Phone durch das Buch blättern.

Reader-Funktionen verwenden

Ein elektronisches Buch zu lesen ermöglicht verschiedene Möglichkeiten, die Sie bei Büchern aus Papier nicht haben. Diese Optionen haben Sie von jeder Buchseite aus.

Markieren Sie Text, indem Sie mit dem Stylus über den Text ziehen. Berühren Sie dann eine Option aus dem Kontextmenü:

- **Textstellen suchen.** Sie können bestimmte Textstellen suchen, indem Sie im Kontextmenü **Suchen** auswählen. Geben Sie ein Stichwort ein und berühren Sie die gewünschte Option bei **Suchen**. Reader hebt gefundenen Text hervor. Um **Suchen** zu schließen, berühren Sie den Bildschirm außerhalb des Felds. Kehren Sie zur Ausgangsseite mit dem Befehl **Zurück** im Kontextmenü zurück.
- **Text kopieren.** Sie können Text aus Büchern mit dieser Funktion in Programme kopieren, die Text annehmen. Markieren Sie den zu kopierenden Text. Berühren Sie dann **Text kopieren**. Der Text kann dann in ein beliebiges Programm eingefügt werden.
- **Lesezeichen.** Wenn Sie ein Lesezeichen hinzufügen, erscheint ein farbig codiertes Lesezeichen-Symbol am rechten Rand. Sie können mehrere Lesezeichen einem Buch hinzufügen. Sie können dann von einer beliebigen Seite des Buches aus durch Berühren dieses Lesezeichens zur markierten Seite gelangen.
- **Hervorhebung.** Wenn Sie einen Text hervorheben, erscheint der Hintergrund farbig.
- **Hinweis.** Wenn Sie einem Text einen Hinweis anfügen, geben Sie den Text auf dem Hinweis-Feld ein, der am oberen Rand des Bildschirms erscheint. Ein Hinweis-Symbol wird am linken Rand angezeigt. Um den Hinweis ein- oder auszublenden, berühren Sie das Symbol.
- **Zeichnungen.** Wenn Sie eine Zeichnung hinzufügen, erscheint ein Symbol in der linken oberen Ecke der Seite und die Zeichen-Werkzeuge erscheinen am unteren Rand der Seite. Zeichnen Sie mit dem Stylus.
- Sie können sich eine Liste der Kommentare anzeigen lassen. Dazu gehören Lesezeichen, Hervorhebungen, Hinweise und Zeichnungen. Berühren Sie **Kommentar-Index** auf dem Deckblatt des Buches. Sie können einen Eintrag der Liste berühren und direkt zur kommentierten Seite gehen.

Ein Buch entfernen



- Wenn Sie ein Buch gelesen haben, können Sie es aus Speicherplatzgründen wieder vom PC-Phone löschen. Wenn eine Kopie davon auf dem PC existiert, können Sie es sich jederzeit von dort wieder herunterladen.
- Berühren Sie zum Entfernen eines Buches den Titel in der Bibliothek-Liste und dann im Kontextmenü **Entfernen**.



Image Viewer



- Mit **Image Viewer** können Sie sich hochaufgelöste JPEG- und BMP-Bilder anzeigen lassen.
- Laden Sie Bilder auf den PC herunter und kopieren Sie sich die Dateien mit **ActiveSync** auf das Pocket PC-Phone. Die Bilder erscheinen bei **Image Viewer**, wo Sie sie in der Liste durch Berühren öffnen können.



Bilder können auch auf einer MMC- oder SD-Speicherkarte gespeichert werden. Setzen Sie eine Karte in den Steckplatz ein und kopieren Sie die Bilder vom PC in das Verzeichnis **Eigenen Dateien** auf der Speicherkarte (dieses Verzeichnis muß zunächst erstellt worden sein).

Image Viewer basiert zum Teil auf der Arbeit der Independent JPEG-Gruppe.

Bilder auf das Pocket PC-Phone übertragen

Bilder, die Sie auf dem PC gespeichert haben, können mit **Image Viewer** auf das PC-Phone übertragen werden. Bild-Synchronisierung wird bei ActiveSync nicht automatisch eingestellt. Weitere Informationen zur Synchronisierung finden Sie bei der ActiveSync-Hilfe auf dem PC.

Das Listen-Layout für Bilder ändern

Sie können sich die Bilder in einer Liste (links) oder als Symbole (rechts) anzeigen lassen.

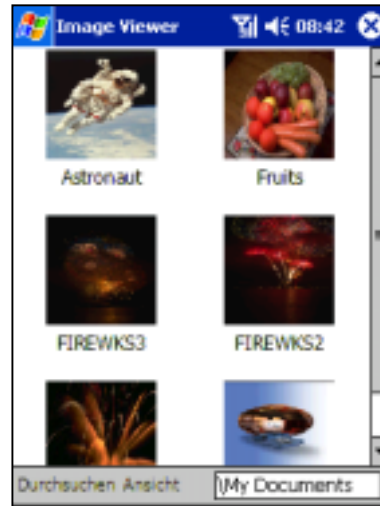
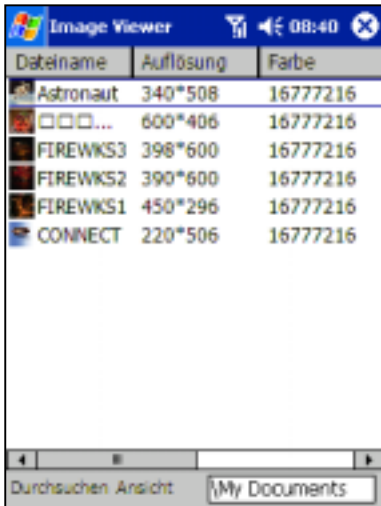

- Um Bilder in einer Liste anzuzeigen, berühren Sie **Ansicht** und dann **Details**.
- Um Bilder als Symbole anzuzeigen, berühren Sie **Ansicht** und dann **Große Symbole**.

Bilder anzeigen

1. Sie können sich ein beliebiges Bild, das auf dem Gerät gespeichert ist, anzeigen lassen, indem Sie **Start**, **Programme**, **Image Viewer** und dann **Durchsuchen** berühren.
2. Bei **Durchsuchen** berühren Sie **Alle suchen** oder **Ordner wechseln** – bei **Ordner wechseln** erscheint ein Fenster mit einer Liste aller Ordner, die sich auf dem Gerät befinden.
3. Bevor Sie sich ein Bild anzeigen lassen, können Sie festlegen, ob das Bild in seiner tatsächlichen Größe oder an den Bildschirm angepaßt dargestellt werden soll. Berühren Sie dazu **Ansicht**, **Zoom**, **Anpassen** oder **Tatsächliche Größe**.

Ein Bild löschen

Halten Sie den Stylus auf den Dateinamen des Bildes, das Sie löschen möchten und wählen dann aus dem Kontextmenü **Entfernen**.

Alle Bilder aktualisieren

Berühren Sie im Menü **Aktualisieren**, werden die Datei-Informationen in der Bilder-Liste aktualisiert.

Das Suchkriterium ändern

Wenn Sie in der Ansicht **Details** arbeiten, können Sie die Reihenfolge der Bilder in der Liste ändern. Berühren Sie eines der folgenden Kriterien: Dateiname, Auflösung, Farbzahl, Datei-Typ, Datum oder Größe. Nach dem ausgewählten Kriterium wird die Liste sortiert.

Anhang A: Buchstabenerkennung

Mit Buchstabenerkennung können Sie direkt auf den Bildschirm des Pocket PC-Phones schreiben. Die handschriftlichen Buchstaben werden dann in Drucktext umgewandelt. Mit Buchstabenerkennung können Sie an einer beliebigen Stelle einen Text einfügen, z.B. eine Notiz schreiben oder Felder in einem Dialogfeld ausfüllen.



Berühren, um eine Eingabemethode zu wählen oder die Optionen zu ändern.

Berühren, um das Eingabefeld anzuzeigen/auszublenden.

Der Buchstabe, den Sie schreiben, wird auf dem Bildschirm in Drucktext umgewandelt.

- Standardmäßig sind die Kleinbuchstaben für die Eingabe bei Buchstabenerkennung eingestellt (Jot-kompatibel). Die Aufstellung am Ende dieses Anhangs zeigt Beispiele dafür, wie Sie die kleinen Buchstaben schreiben können. Sie können auch die Großbuchstabenfunktion festlegen (Graffiti-kompatibel). Hier müssen Sie dann den Text mit Großbuchstaben eingeben. Berühren Sie dazu bei **Optionen Großbuchstaben**. Ob ein Buchstabe im Drucktext hinterher als Großbuchstabe erscheint oder nicht, hängt davon ab, an welcher Stelle des Bildschirms Sie den Buchstaben schreiben.
- Das Eingabefeld von Buchstabenerkennung ist in drei Bereiche aufgeteilt. Buchstaben, die im linken Bereich geschrieben werden (bezeichnet als **ABC**) erzeugen Großbuchstaben. Buchstaben, die im mittleren Feld eingegeben werden (**abc**) erzeugen Kleinbuchstaben. Der rechte Bereich (**123**) wird für Zahlen, Symbole, Sonderzeichen und Zeichensetzung verwendet.

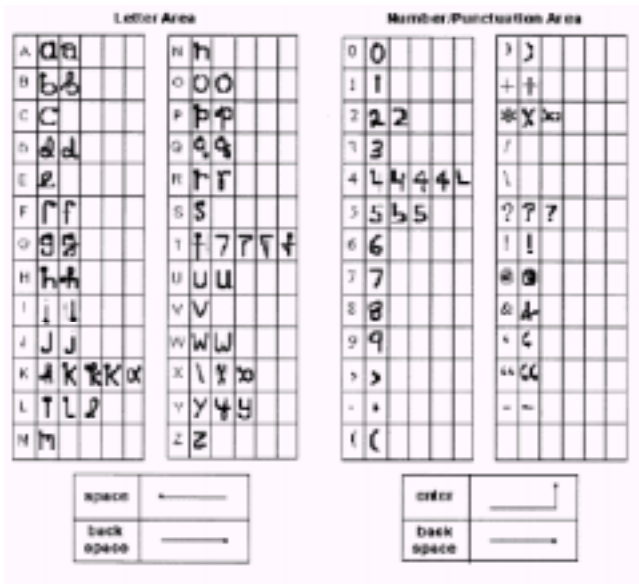

- Diese Liste zeigt eine Auswahl der Buchstaben, die Sie als Kleinbuchstaben schreiben können (der Punkt an jedem Zeichen ist der Startpunkt des Buchstabens). Denken Sie daran, daß nicht der Eingabemodus für das letztendliche Aussehen des Buchstabens verantwortlich ist sondern der Bereich. Wenn Sie zum Beispiel ein "a" in den Bereich **ABC** schreiben, erscheint ein "A" auf dem Bildschirm.

Weitere Informationen zum Buchstabenerkennung und zur Demonstration aller Buchstaben finden Sie bei [?] im Eingabefeld des Buchstabenerkennung.

Anhang B: Fehlerbehebung

Reset und Speicher löschen

Sie können je nach Umstand ein Soft-Reset oder ein komplettes Reset durchführen. Beim kompletten Reset werden alle Daten und neu installierten Programme gelöscht. Es ist vergleichbar mit der Neuinstallation des Betriebssystems auf dem PC. Ein Soft-Reset entspricht dem Neustart eines Computers.

Wenn das Pocket PC-Telefon nur langsam auf Eingaben reagiert, gar nicht mehr reagiert oder zusammenbricht, sollten Sie ein Soft-Reset durchführen. Bei einem Soft-Reset wird das Pocket PC-Telefon neu gestartet und der Speicher neu zugewiesen. Ungespeicherte Daten in offenen Fenstern können dabei verloren gehen.

Ein Soft-Reset durchführen

- Drücken Sie mit dem Stylus etwa 2 Sekunden lang auf die Reset-Taste (siehe Kapitel 2).

Ein komplettes Reset durchführen

WARNUNG: ES WERDEN ALLE DATEN GELÖSCHT UND DAS POCKET PC-TELEFON WIRD AUF SEINE STANDARD-EINSTELLUNGEN ZURÜCKGESETZT. VORINSTALLIERTE PROGRAMME BLEIBEN, NACHTRÄGLICH HINZUGEFGÜGTE DATEN UND NEU INSTALLIERTE PROGRAMME WERDEN GELÖSCHT.





1. Drehen Sie den Stylus auf und verwenden Sie die kleinere Spitze der oberen Hälfte.



2. Drücken Sie einmal auf Batterie-Schalter, um die Batterie/den Akku auszuschalten, drücken Sie ein zweites Mal, um ihn wieder einzuschalten.

- Machen Sie mit ActiveSync eine Backup-Kopie der Daten auf Ihrem Pocket PC-Phone, so dass Sie im Falle eines kompletten Resets diese Daten wieder auf das PC-Phone herunterladen können. Weitere Informationen Dazu finden Sie bei der ActiveSync-Hilfe.

Der Akku verbraucht zu viel Energie

Wenn der Ladestand des Akku niedrig ist, wird das Batterie-Symbol ( Ladestand niedrig,  - Ladestand sehr niedrig) in der Statusleiste des Bildschirms angezeigt. Sie sollten dann das Gerät so schnell wie möglich wieder aufladen. Der Akku ist in zwei Bereiche aufgeteilt: der Hauptbereich und der Backup-Bereich. Wenn der Hauptbereich entladen ist, schaltet sich das PC-Phone ab. Der Backup-Bereich speichert die Daten noch etwa 72 Stunden lang. Wenn der Strom auch im Backup-Bereich verbraucht ist, können die Daten des Pocket PC-Phone verloren gehen.

Der Akku des PC-Phone soll so lange wie möglich halten, besonders wenn Sie unterwegs sind. Unter normalen Umständen können Sie viele Stunden mit einem vollgeladenen Akku arbeiten. Hier einige Tips, wie Sie ihn so lange wie möglich benutzen können.



Wenn möglich, eine externe Stromquelle verwenden

Schließen Sie wenn möglich den Netzadapter des Pocket PC-Phone an eine externe Stromquelle, insbesondere, wenn:

- Sie eine Funkverbindung herstellen.
- Sie die Hintergrundbeleuchtung des Displays des Pocket PC-Phone verwenden.
- Sie das Gerät an einen PC anschließen.
- Sie die Hinweislampe über längere Zeit blinken lassen.

Den Auto-Stromspar-Modus einstellen

Solange das Pocket PC-Phone mit Akkustrom betrieben wird, verfällt das Gerät automatisch in einen Stromspar -Modus, wenn die Hardware-Tasten oder der Stylus für einen bestimmten Zeitraum nicht verwendet wurden. Die Betriebsdauer des Akkus kann verlängert werden, indem dieser Zeitraum verkürzt wird. Berühren Sie  und dann **Einstellungen**. Berühren Sie im Register **System** die Option **Stromvers...** und ändern dann die Einstellung bei **Akkubetrieb**.

Nicht benötigte Töne ausschalten Das Pocket PC-Phone erzeugt bei einer Reihe von Ereignissen Töne, so bei Warnungen, Terminen, Bildschirmberührungen und Tastenbetätigungen. Um die Betriebsdauer des Akkus zu verlängern, sollten alle nicht benötigten Töne  geschaltet werden. Berühren Sie  und dann **Einstellungen**. Berühren Sie im Register **Eigene** die Option **Klänge & Erinnerungen** und entfernen Sie die Markierungen bei den Optionen auf den Registern **Lautstärke** und **Erinnerungen**.

Schalten Sie die Benachrichtigungslampe aus.

Berühren Sie  und dann **Einstellungen**. Im Register **Eigene** berühren Sie **Klänge & Benachrichtigungen** und entfernen Markierungen bei den Registern **Lautstärke** und **Benachrichtigungen**.

Wenn Sie das Paßwort vergessen

Wenn Sie das Paßwort vergessen haben, müssen Sie den gesamten Speicher des Pocket PC-Phone löschen. Siehe **Reset und Speicher löschen** weiter oben in diesem Anhang.

Wenn der Telefonspeicher nicht mehr ausreicht

Der Speicher auf dem Pocket PC-Phone wird in einen Datenspeicher und einen Programmspeicher aufgeteilt. Der Datenspeicher wird zum Speichern der Daten, die Sie erzeugen und der Programme, die installiert werden verwendet. Der Programmspeicher sorgt dafür, dass die Programme auf dem Pocket PC-Phone laufen. Das Pocket PC-Phone organisiert automatisch die Zuweisung der Speicherbereiche. Manchmal kommt es jedoch vor, dass das Pocket PC-Phone aufgrund einer nur noch geringen Speicherkapazität den freien Speicherplatz automatisch zuzuweisen. Wenn Sie eine Meldung erhalten, daß die Speicherung auf Daten- oder Programmspeicher nicht möglich ist, versuchen Sie folgendes.

Speicherplatz im Datenspeicher suchen

- Verschieben Sie die Daten auf eine MMC/ SD-Karte.
- Berühren Sie , **Programme** und dann **Datei Explorer**. Halten Sie den Stylus auf die Datei, die verschoben werden soll und berühren Sie **Ausschneiden**. Wählen Sie den Ordner **Eigene Dokumente** auf der Speicherkarte, berühren Sie **Bearbeiten** und dann **Einfügen**. Dateien, die in anderen Ordnern gespeichert werden, werden in der Ansichts-Liste einiger Programme nicht angezeigt. Wenn Sie die Programme Hinweise, Pocket Word oder Pocket Excel benutzen, können Sie die Dateien auch verschieben durch Öffnen und Berühren von **Extras** oder **Bearbeiten** und dann **Umbenennen/Verschieben**.
- Verschieben Sie E-Mail-Anhänge. Berühren Sie bei Inbox **Extras** und dann **Optionen**. Im Register **Speichern** wählen Sie **Anhänge auf der Speicherkarte speichern**. Alle Anhänge werden auf die Speicherkarte verschoben, neue Anhänge werden automatisch dort gespeichert.
- Richten Sie Programme wie Hinweise, Pocket Word und Pocket Excel so ein, daß sie automatisch neue Elemente auf der Speicherkarte speichern. Berühren Sie **Extras** und dann **Optionen**.
- Wenn Sie Dateien aus Ihrem PC oder anderen Geräten auf das Pocket PC-Phone übertragen, versuchen Sie den Regler bei den Speichereinstellungen zu verschieben. Berühren Sie  und dann **Einstellungen**. Im Register **System**, berühren Sie **Speicher** und markieren, ob der Regler vor dem Kopieren von Dateien manuell eingestellt werden soll.
- Löschen Sie unnötige Dateien. Berühren Sie , **Programme** und dann **Datei Explorer**. Halten Sie den Stylus auf die Datei, berühren Sie im Kontextmenü **Entfernen**. Um die größeren Dateien zu finden, berühren Sie  und dann **Suchen**. In der Liste **Typ** berühren Sie **Größer als 64 KB** und dann **Starten**.
- Löschen Sie bei den Internet Explorer Optionen alle Dateien und die History. Berühren Sie im Internet Explorer **Extras** und dann **Optionen**. Berühren Sie **Dateien löschen** und **History löschen**.
- Entfernen Sie Programme, die Sie nicht mehr benötigen. Berühren Sie  und dann **Einstellungen**. Im Register **System** berühren Sie **Programme entfernen**. Berühren Sie das Programm, das entfernt werden soll und wählen Sie **Entfernen**.
- Löschen Sie den Programmspeicher wie im folgenden Abschnitt beschrieben. Dadurch werden Teile des Programmspeichers wieder frei, die dann dem Datenspeicherbereich zugewiesen werden können.

Speicherplatz im Programmspeicher suchen

- Stoppen Sie Programme, die Sie gegenwärtig nicht verwenden. Oft schalten sich die Programme automatisch ab, um Speicherplatz freizugeben. Wenn aber manchmal, wenn zum Beispiel Dialogfelder eine Eingabe des Benutzers erfordern, können sich die Programme nicht automatisch abschalten. Überprüfen Sie den Status des aktiven Programms, indem Sie  und dann **Einstellungen** berühren. Wählen Sie im Register **System** die Option **Speicher** und dann das Register **Laufende Programme**. Berühren Sie das Programm, und berühren dann **Aktivieren**. Schließen Sie alle geöffneten Fenster und Meldungen und kehren Sie zur Programm-Liste zurück. Wenn das nicht funktioniert, stoppen Sie das Programm manuell. Zuerst müssen alle offenen Fenster geschlossen sein. Kehren Sie dann zur Liste zurück und speichern die Arbeit. Dann stoppen Sie das Programm, indem Sie im Register **Laufende Programme** auf **Stop** oder **Alle Stoppen** zeigen.
- Löschen Sie Speicher wie eben beschrieben. Dadurch wird Speicherplatz frei, der dem Datenspeicherbereich zugewiesen werden kann.
- Führen Sie beim Pocket PC-Phone ein Reset wie weiter oben in diesem Anhang unter **Reset und Speicher löschen** beschrieben durch.

Der Bildschirm reagiert nicht mehr oder nur langsam

Führen Sie ein Reset aus. Siehe **Reset und Speicher löschen** weiter oben in diesem Anhang.

Der Bildschirm ist schwarz

Wenn das Pocket PC-Phone nicht reagiert, wenn Sie kurz auf die Netztaste drücken, halten Sie diese Taste eine Sekunde lang gedrückt. Wenn das auch nicht hilft:

- Die Abdeckung der SIM-Karte muß verschlossen und alle Erweiterungssteckplätze müssen gesichert sein.
- Schließen Sie das Gerät mit dem Netzteil an eine Netzsteckdose.
- Führen Sie ein Reset durch. Siehe **Reset und Speicher löschen** am Anfang dieses Anhangs.

Der Bildschirm ist dunkel

Wenn das Gerät länger dem Sonnenlicht ausgesetzt wird, kann der Bildschirm nach und nach dunkler werden. Das ist bei LCD-Bildschirmen normal und nicht dauerhaft.

Die Bildschirmanzeige ist schwer zu lesen

Wenn Sie Probleme bei der Ansicht eines Dokuments in Hinweise haben, verändern Sie die Größe der Darstellung. Berühren Sie eine Prozentzahl für den Zoom aus dem Menü **Extras**. Bei Pocket Word und Pocket Excel berühren Sie im Menü **Ansicht** die Option **Zoom** und wählen Sie dann eine Prozentzahl. Wählen Sie im Pocket Internet Explorer im Menü **Ansicht** die Option **Textgröße** und geben dann eine Größe ein. Wenn Sie Schwierigkeiten beim Lesen von Daten bei Pocket Outlook haben, vergrößern Sie die Größe der Zeichen. Bei Kalender, Aufgaben oder Kontakte berühren Sie **Extras**, dann **Optionen** und dann **Große Schrift verwenden**.

Der Bildschirm reagiert ungenau auf Berührungen mit dem Stylus

Stellen Sie den Sensorbildschirm so ein, daß er empfindlicher auf Berührungen reagiert. Berühren Sie  und dann **Einstellungen**. Berühren Sie im Register **System** die Option **Bildschirm (Touchscreen) ausrichten**. Oder halten Sie die **Kalender**-Taste gedrückt und drücken **Aktion**, um den Kalibrierungsvorgang für den Bildschirm zu starten.

Langsame oder keine Reaktion

Führen Sie ein Reset durch. Siehe **Reset und Speicher löschen** weiter oben in diesem Anhang.

Probleme mit dem Infrarot-Anschluß

Wenn Sie keine Daten über den IR-Anschluß übertragen können, versuchen Sie folgendes:

- Übertragen Sie nur eine Datei oder nicht mehr als 25 Kontakt-Karten auf einmal.
- Richten Sie die IR-Sensoren so aus, daß Sie möglichst eng beieinander stehen und nicht unterbrochen werden.
- Es darf sich nichts zwischen den IR-Anschlüssen befinden.
- Stellen Sie das Raumlicht aus. Manche Arten von Licht beeinflussen IR-Anschlüsse. Versuchen Sie die Übertragung an einem anderen Ort aus.

Probleme mit der Telefonverbindung

Wenn Sie Probleme mit der Telefonverbindung haben, versuchen Sie folgendes:

- Überprüfen Sie, ob die Funkverbindung zum Mobilfunk-Serviceprovider eingeschaltet und das Signal ungestört ist.
- Wenden Sie sich an Ihren Mobilfunk-Netzbetreiber.



Probleme mit der Internet-Verbindung

Die folgenden Probleme können auftreten. Zusätzliche Informationen zur Fehlerbehebung finden Sie bei der **Verbindungen**-Hilfe auf dem Pocket PC-Phone und bei der ActiveSync-Hilfe auf dem PC.

- Überprüfen Sie, ob Sie eine Verbindung eingerichtet und hergestellt haben.
- Überprüfen Sie die Funkverbindung zu Ihrem Mobilfunk-Netzbetreiber (weitere Informationen in Kapitel 3).
- Überprüfen Sie bei den Interneteinstellungen, ob Benutzername und Paßwort richtig sind.
- Überprüfen Sie, ob das Netz zugänglich ist, oder versuchen Sie das Netz von einem anderen PC aus zu erreichen.



Probleme mit der Netzwerk-Verbindung

Die folgenden Probleme können auftreten. Zusätzliche Informationen zur Fehlerbehebung finden Sie bei der **Verbindungen**-Hilfe auf dem Pocket PC-Phone und bei der ActiveSync-Hilfe auf dem PC.

- Überprüfen Sie die Funkverbindung zu Ihrem Mobilfunk-Netzbetreiber (weitere Informationen im Kapitel 3).
- Überprüfen Sie, ob Sie die nötigen Server-Informationen eingegeben haben. Berühren Sie  und dann **Settings**. Wählen Sie im Register **Verbindungen** die Option **Netz**. Die meisten Netze verwenden DHCP, also sollten Sie keine Veränderungen vornehmen, wenn es nicht durch den Netzadministrator so vorgegeben wurde.
- Wenn die **Netzverbindung** nicht als Verbindungart im **ActiveSync** Dialogfeld aufgeführt wird, wenn Sie die Synchronisierung starten, warten Sie einige Minuten und versuchen es noch einmal. Auch wenn die Synchronisierung nicht sofort startet, ist das Netz vielleicht stark belastet. Es kann einige Minuten dauern, um eine Verbindung zum Netz herzustellen.
- Klären Sie mit dem Netzadministrator ab, daß Ihr Benutzername und Kennwort richtig ist.
- Klären Sie mit dem Netzadministrator ab, daß das Netz auch erreichbar ist, oder versuchen Sie eine Verbindung von einem anderen PC aus herzustellen.
- Vielleicht müssen Sie den Gerätenamen ändern, wenn Sie eine Verbindung zum Netz herstellen möchten, weil ein anderes Pocket PC-Phone mit demselben Namen angeschlossen ist. Berühren Sie  und dann **Einstellungen**. Berühren Sie im Register **System** die Option **Über** und dann das Register **Geräte-ID**.

Probleme mit der Verbindung von Kabel und der Docking-Station

Versuchen Sie die folgenden Lösungsmöglichkeiten. Zusätzliche Informationen zur Fehlerbehebung finden Sie in der **Verbindungen**-Hilfe auf dem Pocket PC-Phone und bei der ActiveSync-Hilfe auf dem PC.

- Das Pocket PC-Phone muß eingeschaltet sein.
- Es dürfen keine anderen aktiven Verbindungen bestehen. Berühren Sie  und dann **Heute**. Berühren Sie  oder  am unteren Rand des Bildschirms und wählen dann **Trennen**.
- Das Kabel muß fest im COM-Anschluß an der Rückseite des PCs eingesteckt sein. Verwenden Sie nur das mitgelieferte Kabel ohne Verlängerungen.
- Stecken Sie das andere Ende des Kabels fest in das Pocket PC-Phone ein. Wenn Sie die Docking-Station verwenden, setzen Sie das Pocket PC-Phone fest in die Docking-Station ein.

Anhang C: Hinweise zu gesetzlichen Vorschriften

Identifikationsnummern der Regulatory Agency

Zu Zwecken der gesetzlichen Identifikation wird dem Produkt eine Modellnummer **PW10xx** zugewiesen.

Das folgende Zubehör wurde für die Benutzung mit dem Pocket PC-Phone bewertet. Über die Modellnummern können Sie dies anerkannte Zubehör identifizieren. Um einen verlässlichen und sicheren Betrieb zu gewährleisten, sollten Sie nur das unten aufgeführte Zubehör mit der Bezeichnung **PW10xx** verwenden.

Zubehör	Modell-Nummer
Pocket PC-Telefon	PW10A1
Cradle	PW15
Extended Battery Pack	PW16

Hinweis 1: Das angefügte "x" steht für einen beliebigen alphanumerischen Wert, eine Leerstelle für äußerliche Veränderungen am Aussehen.

Hinweis 2: Dieses Produkt wurde entwickelt für die Verwendung mit einer Stromversorgungseinheit der Klasse 2, mit einer Spannung von 5 V Gleichstrom, mindestens 1A.

Hinweis der Europäischen Union

Mit CE markierte Produkte entsprechen der R&TTE Direktive (99/5/EC), der EMC Direktive (89/336/EEC) und der Niederspannungsdirektive (73/23/EEC), herausgegeben von der Kommission der EU.

Ein Entsprechen mit diesen Direktiven erfordert Übereinstimmung mit den folgenden europäischen Normen (in Klammern die äquivalenten internationalen Standards):

- EN 60950 (IEC 60950) – Sicherheit von Geräten der Informationstechnologie
- ETS 300 342-1 (June 1997) - Electromagnetic compatibility und Radio spectrum Matters (ERM); ElectroMagnetic Compatibility (EMC) für Europäische digitale Mobilfunk-Telekommunikations-Systeme (GSM 900MHz und GSM 1800MHz); Teil 1: Mobile und tragbare Radio- und Funkgeräte
- GSM11.10
- ANSI/IEEE C.95.1-1992- spezifische Absorptionsrate bei der Emission von Funktelefonen für die Gesundheit des Menschen
- FCC Abschnitt 15 und Abschnitt 24
- prENV50166-2, 1995 for SAR

Wichtige Sicherheitshinweise

Befolgen Sie alle Sicherheitshinweise und Betriebsanleitungen. Achten Sie auf alle Warnhinweise auf dem Gerät und in der Anleitung.

Um das Risiko von Schäden am eigenen Körper, Elektroschock, Brand und Schäden am Gerät zu verringern, befolgen Sie die folgenden Vorsichtsmaßnahmen.

Allgemeine Vorsichtsmaßnahmen

Reparaturen: Nehmen Sie keine eigenen Reparaturmaßnahmen am Gerät vor. Reparaturen sollten ausschließlich durch autorisiertes Fachpersonal ausgeführt werden.

Reparaturbedürftige Schäden: Trennen Sie das Gerät vom Stromnetz und lassen Sie es bei Auftreten der folgenden Umstände von Fachpersonal reparieren:

- Flüssigkeit wurde über das Gerät gegossen oder ist eingedrungen.
- Das Gerät war Regen oder Wasser ausgesetzt.
- Das Gerät ist heruntergefallen oder wurde beschädigt.
- Es gibt sichtbare Zeichen einer Überhitzung.
- Das Produkt arbeitet nicht normal, auch wenn Sie genau die Anleitung befolgen.

Vermeiden Sie Hitze: Das Gerät darf nicht Wärmequellen ausgesetzt werden wie Radiatoren, Heizkörper, Herde u.a..

Vermeiden Sie Feuchtigkeit: Verwenden Sie das Gerät nicht in einer feuchten Umgebung.

Schieben Sie keine Fremdkörper in das Gerät: Schieben Sie niemals Fremdkörper in die Öffnungen des Geräts. Schlitze und Öffnungen dienen der Lüftung des Geräts. Diese Öffnungen dürfen nicht verdeckt werden.

Zubehör installieren: Verwenden Sie das Gerät nicht auf einem wackligen Tisch, Ständer, Dreibein o.ä. Achten Sie bei der Installation auf die Hinweise des Herstellers. Sie sollten nur vom Hersteller empfohlenes Zubehör verwenden.

Achten Sie auf eine stabile Installation: Legen Sie das Gerät auf eine stabile Unterlage.

Verwenden Sie zugelassenes Zubehör: Dieses Gerät sollte nur mit PCs und anderen Geräten, die für dieses Gerät anerkannt wurden, verwendet werden.

Lautstärke einstellen: Regeln Sie die Lautstärke herunter, bevor Sie die Kopfhörer oder andere Audio-Geräte verwenden.

Reinigen: Trennen Sie das Gerät vom Stromnetz. Verwenden Sie keine flüssigen Reinigungsmittel oder Reinigungssprays. Nehmen Sie zum Reinigen ein feuchtes Tuch, aber verwenden Sie NIEMALS Wasser, um den LCD-Bildschirm zu reinigen.

Sicherheitshinweise für die Stromversorgungseinheit

Verwenden Sie die richtige externe Stromversorgungseinheit: Das Gerät darf nur mit der angegebenen Art Strom betrieben werden. Informationen können Sie auch von einem autorisierten Fachhändler oder Ihrem Stromversorgungsunternehmen erhalten. Wird das Gerät mit Akkustrom betrieben, achten Sie auf die Hinweise in der mitgelieferten Anleitung.

Gehen Sie mit den Akku-Packs vorsichtig um: Dieses Produkt enthält einen Lithium-Polymer-Akku. Bei unsachgemäßer Behandlung kann es zu Bränden und Verbrennungen kommen. Versuchen Sie nicht, das Akku-Pack zu öffnen oder reparieren. Sie dürfen das product nicht auseinandernehmen, zerdrücken, anbohren, die Kontakte kurzschließen. Es darf nicht verbrannt oder über das Wasser entsorgt werden. Es darf nicht höheren Temperaturen als 60 °C(140 °F) ausgesetzt werden.



WARNUNG: ES BESTEHT
EXPLOSIONSGEFAHR, WENN EIN FALSCHER
AKKU EINGESETZT WIRD. VERWENDEN SIE
NUR SPEZIELLE AKKUS. ENTSORGEN SIE DIE
AKKUS ENTSPRECHEND DER LOKALEN
ENTSORGUNGSBESTIMMUNGEN ODER DER
MITGELIEFERTEN ANLEITUNG.



Anhang D: Technische Daten der Hardware

<u>Funktion</u>	<u>Komponente</u>
PDA-Modul: Prozessor	Intel SA-1110 CPU SDRAM 32MB; Flash ROM: 32MB
Speicher	
GSM-Modul	900/1800 MHz or 900/1900 MHz.
LCD-Modul	3.5" 240x320 Pixel, 4096 Farb-TFT.
Tasten	Vier Tasten (2 GSM und 2 Windows CE AP Tastenprogrammierbar); Energieverwaltung und Hintergrundbeleuchtung; Navigations-Pad zum aufwärts/abwärts und links/rechts scrollen, Eingabe; Lautstärkeregerler.
Stylus	95mm, max. Durchmesser 5mm
Anzeigen	Eine LED oder Vibrationsmotor für GSM und PDA für Standby-Alarm, Laden.
Audio	Integriertes MicroTelefon, Lautsprecher und Buzzer; eine Kopfhörer/ Mikrofon-Buchse mit Stereosound; MP3-Sstereo
Schnittstellen	Plug in SIM-Karte; Anschlüsse (RS-232, USB und Gleichstrom); Infrarot IrDA SIR.
Stromversorgung	Stromversorgung : Wiederaufladbarer Akku Gespräch: 4 –5 Stunden; Standby: 150 – 170 Stunden; PDA: 15-17 Stunden, Li-Polymer; 3,7 V 1500 mAh; AC-Netzadapter 90-240 V Wechselstrom, 5 V/2 A 10 W; integriertes Ladegerät.
Zubehör	Zubehör: AC-Netzadapter 100 –240 V 5A= 1 V; USB-Dockingstation; Stereokopfhöreranschluß; Service-Kit; Schutzhülle.

Anhang E: Symbole

Telefon



Telefon aus oder nicht im Netzservice, Berühren, um das Telefon einzuschalten.



Telefon ein oder im Netzservice, Berühren, um das Telefon auszuschalten.



Zeigt an, daß die Verbindung mit voller Signalstärke besteht.



Anruf nicht entgegengenommen, Berühren, um die nicht entgegengenommenen Anrufe anzuzeigen oder berühren und dann **Schließen**, um das Symbol auszublenden.



E-Mail oder SMS, Berühren, um die ungelesenen SMS oder E-Mails anzuzeigen, oder berühren und dann **Schließen**, um das Symbol auszublenden.



Synchronisierung, das Symbol erlischt bei abgeschlossener Synchronisierung.



Senden-Taste, zum Annehmen eines Anrufes drücken.



Ende-Taste, zum Beenden eines Gesprächs drücken.



Sprechen, berühren, um einen Anruf bei **Telefon** zu führen.



Löschen, berühren, um eine Nummer bei **Telefon** zu löschen.



Ende, berühren, um ein Gespräch bei **Telefon** zu beenden.



Rück-Taste, berühren, um eine Zahl ziffernweise zu löschen. Oder halten Sie den Stylus auf die zu löschende Zahl und löschen sie insgesamt bei **Telefon**.



Hinweis, während eines Anrufs berühren, wenn Sie eine bei **Telefon** Notiz machen möchten.



Kurzwahlnummern, berühren zur Anzeige einer Kurzwahlnummern-Liste aus **Telefon**.



Die Reihenfolge der Kurzwahlnummern, berühren, um eine Kurzwahlnummer zu aktivieren.



Anruferliste, berühren, um die eingegangenen und abgegangenen Anrufe bei **Telefon** anzuzeigen.



Eingehendes Gespräch, Benachrichtigung eines eingehenden Gesprächs.



Abgehendes Gespräch, Benachrichtigung eines abgehenden Gesprächs.



Nicht entgegengenommenes Gespräch, Benachrichtigung eines nicht entgegengenommenen Gesprächs.

Pocket-PC



Start-Menü, Berühren, um das Start-Menü zu.



System-Lautstärke, Berühren, um die Lautstärke von Telefon und Pocket PC einzustellen.



Ladestand niedrig, Benachrichtigung über niedrigen Ladestand des Akkus.



Ladestand sehr niedrig, Benachrichtigung über den kritisch niedrigen Ladestand des Akkus.



Verbindung ist aktiv; das Symbol erlischt, wenn die Verbindung beendet wird.



Synchronisierungsvorgang, das Symbol erlischt, wenn die Synchronisierung abgeschlossen ist.



Instant Message-Benachrichtigung, berühren, um den Inhalt der Instant Message anzuzeigen.



E-Mail oder SMS-Benachrichtigung, berühren, um ungelesene SMS oder E-Mail anzuzeigen.
Dann **Schließen**, um das Symbol auszublenden.



Verbindung wird hergestellt, das Symbol erlischt, wenn die Verbindung aufgebaut ist.



Symbole, berühren Sie dieses Feld, um weitere Benachrichtigungssymbole anzuzeigen.



ActiveSync, die Daten von PC und PC-Phone werden synchronisiert.



Kalender, zur Organisation Ihrer Termine und für die Erstellung von Terminanfragen.



Kontakte, zur Organisation von Telefonnummern usw. Ihrer Freunde und Kollegen.



Posteingang, E-Mails/ SMS versenden und empfangen.



Pocket Internet Explorer, durch Web- und WAP-Sites navigieren und neue Programme und Dateien aus dem Internet herunterladen.



Notiz, handschriftliche oder gedruckte Notizen, Zeichnungen und Aufnahmen erstellen.



MS-Reader, auf dem PC-Phone e-Books lesen.



Image Viewer, Anzeige von Bilder im JPG- und GIF-Format??? auf dem PC-Phone.



Aufgaben, die Aufgaben verfolgen.



Pocket Excel, neue Arbeitsmappen erstellen und Arbeitsmappen bearbeiten.



Pocket Word, neue Dokumente erstellen und MS-Word –Dokumente anzeigen.



MSN Messenger, Instant Messages mit MSN Messenger versenden und empfangen.



Telefon, telefonieren, zwischen Anrufern wechseln und eine Konferenzschaltung aufbauen.



SD Backup, Backup-Kopien der Dateien Ihres Pocket PC-Phones auf einer SD-Karte speichern.

-  **SIM Manager**, Inhalte der SIM-Karte auf das PC-Phone laden und zu Kontakte übertragen.
-  **Windows Media Player**, Ermöglicht Multimedia-Funktionen auf dem Pocket PC-Phone.
-  **Tasten**, Programmierung der Gerätetasten.
-  **Eingabe**, richten Sie den Eingabebereich des PC-Phone ein.
-  **Menü**, benutzerdefinierte Einstellung des Hauptmenüs und Aktivierung des Kontextmenüs bei der taste **Neu**.
-  **Benutzerinformation**, geben Sie die Benutzerdaten ein.
-  **Paßwort**, beschränkt den Zugang auf das PC-Phone.
-  **Telefon**; Einrichten der Mobilfunk-Telefonfunktion.
-  **Klänge und Benachrichtigungen**, Einstellung des Benachrichtigungstyps, -ereignisses und der Lautstärke.
-  **Heute**, benutzerdefinierte Darstellung und Inhalte werden angezeigt.
-  **Hintergrundbeleuchtung**, einstellen der Beleuchtung für die Helligkeit des Bildschirms.
-  **Uhr**, Ändern der Uhrzeit und Einstellen eines Alarms.
-  **MicroTelefon AGC**, aktiviert/deaktiviert das MicroTelefon AGC.
-  **Strom**, Akku-Betriebsdauer verlängern.
-  **Ländereinstellungen**, Einstellung der länderspezifischen Formate.
-  **Programme entfernen**, um Speicherplatz freizugeben, können Sie selten oder gar nicht verwendete Programme löschen.
-  **Bildschirm (Touchscreen)**, Kalibrierung des Bildschirms. Berühren Sie dieses Symbol und aktivieren/deaktivieren die **Clear Type**-Funktion.
-  **Infrarot**, mit universeller Strahlung werden Kontakte an eine Reihe anderer Handheld-Geräte gesendet.